

# Ceník

Únor 2022

# 13

*Upgrade Your Everyday.*

## Důležité pokyny ke keramice

### 1. Nové modely / rozšíření programu

Série	Poznámky	K dodání
ME by Starck	# 200509	ihned
D-Neo	# 074250, 236760, 258809	ihned
Karree	# 0099731000	ihned

### 2. Vyřazeno z programu

Série	Poznámka
Bacino	Wondergliss pro všechny modely
Darling New	# 0731470, 225615
D-Code	# 231165, 231360
DuraSquare	různá umyvadla /umyvadla do nábytku s 1 a 2 otvory pro armaturu
DuraStyle	různá umyvadla /umyvadla do nábytku bez otvorů pro armaturu # 232510, 232610, 232455, 254009
DuraStyle Basic	Wondergliss pro všechny modely
Happy D.2	# 231440, 048360
Luv	všechna umyvadla Bílá / Hedvábně matná
ME by Starck	různá umyvadla /umyvadla do nábytku se 2 otvory pro armaturu
Starck 1	# 044648, 232246, 027415
Starck 2	# 212909, 212959
Starck 3	# 030760, 030750, 030160, 030155, 031270, # 033213, 223115, 28115, 0928000005
Viu	# 251159

### Barva

Série	Poznámka
Luv	21 Bílá/Sand matná

Všechny modely se 3 otvory pro armaturu

Všechny broušené modely bez přepadu se 2 otvory pro armaturu

### 3. WonderGliss

Koupelnová keramika s ochrannou vrstvou, která zůstává obzvláště dlouho pěkná a čistá.

S vodou, která se stahuje do velkých kapek, odtéká rovněž špína a vápenný povlak.

Výsledek: méně usazenin, méně čištění – větší požitek z koupele.

Informace o WonderGliss: [www.duravit.cz](http://www.duravit.cz)

Následující modely/série nelze dodat s WonderGliss:

Urinál DuraStyle Dry, urinál ME by Starck Dry.



WonderGliss  
+ EUR 76 za jeden keramický díl  
pouze za obj. číslo připišete 1

### 4. HygieneGlaze

Poptávka po hygieně v koupelně stoupá. Obzvláště v toaletách se nezřídka ukrývají nežádoucí bakterie a choroboplodné zárodky. Duravit si vzal toto téma za své a u toalet a urinálů definuje díky inovační keramické glazuře HygieneGlaze nový hygienický standart. U této novinky se nejedná o žádnou povrchovou krycí vrstvu, nýbrž o trvale účinnou, antibakteriálně působící keramickou glazuru. Během procesu vypalování se vypálí i HygieneGlaze jako integrovaná součást keramické glazury. WC a urinály, u kterých je HygieneGlaze k dispozici, jsou příslušně označeny.

Berte prosím v potaz, že na základě různých povrchových vlastností není možné kombinovat WonderGliss a HygieneGlaze

### 5. Šablony pro výřez

Potřebné šablony pro výřez jsou přiloženy k výrobkům. Údaje DXF jsou k dispozici na [pro.duravit.cz](http://pro.duravit.cz)

### 6. 3-D projektování koupelny

3D výkresy jsou ke stažení na internetu na [www.duravit.cz](http://www.duravit.cz) a [pro.duravit.cz](http://pro.duravit.cz) (DXF, DWG, IGS, STP, Revit). Údaje k plánování podle směrnic ARGE naleznete na [www.shk-branchenportal.de](http://www.shk-branchenportal.de).

### 7. Zvláštní upozornění

Při zadání objednávky dejte prosím pozor na správné zadání údajů.

U objednávek s úpravou WonderGliss použijte prosím 1 na 11. místě.

2	3	3	5	5	5	3	2	0	0	
2	3	3	5	5	5	3	2	0	0	1
Model						Barva		Provedení		

### 8. Tolerance

Rozměrové údaje jsou ve výkresech uvedeny v jednotkách mm včetně standardních tolerancí. Údaje jsou nezávazné, protože přesné rozměry lze změřit pouze na hotovém výrobku.

### 9. D-Code

Dodávka jen při odběru palety.

### 10. Rozměry/hmotnosti

Uvedené rozměry v mm se u každého výrobku vztahují k jeho šířce x hloubce. Údaje hmotností jsou netto (bez obalu).

### 11. Záruka

Duravit Aktiengesellschaft, Werderstrasse 36, 76132 Hornberg, Německo, poskytuje doživotní záruku na keramiky určitých sérií. Koncový zákazník může tyto keramiky Duravit snadno online zaregistrovat až 3 měsíce po nákupu a získat osobní certifikát. Pokud je zjištěna vada materiálu, výroby nebo konstrukce, lze reklamaci uplatnit také online. V případě uplatnění záruky nese náklady na montáž a demontáž dotčeného výrobku společnost Duravit. Další předpoklady a detaily najdete v příslušných záručních podmínkách, které lze zobrazit online.

Kromě doživotní záruky nabízí Duravit AG koncovým zákazníkům na vybrané produkty dobrovolnou záruku po dobu 5 let. Předpoklady a detaily najdete v příslušných záručních podmínkách, které lze zobrazit online.

## Důležité pokyny ke keramice

### 12. Symboly

- ♠ 6,0 l pro všechny klozety a splachovací nádrže s obsahem 6 litrů vody na splachování
- ♠ 4,5 l pro všechny klozety a splachovací nádrže s obsahem 4,5 litrů vody na splachování
- ⊗ bez otvoru pro armaturu
- 1 otvor pro armaturu předpíchnutý
- 1 otvor pro armaturu vypíchnutý
- ● 2 otvory pro armaturu předpíchnuté
- ● 2 otvory pro armaturu vypíchnutý
- ● ● 1 otvor pro armaturu vypíchnutý, 2 předpíchnuté
- ● ● 2 otvory pro armaturu ve velkém rozestupu vypíchnuté pro použití 2 jednootvorových armatur
- ● 2 otvory pro armaturu ve velkém rozestupu předpíchnuté pro použití 2 jednootvorových armatur
- ● 1 otvor pro armaturu vypíchnutý (vlevo),  
1 otvor pro zásobník na mýdlo (vpravo) předpíchnutý
- ● 1 otvor pro armaturu předpíchnutý (vlevo),  
1 otvor pro zásobník na mýdlo (vpravo) předpíchnutý
- ● 1 otvor pro armaturu vypíchnutý (vlevo),  
1 otvor pro zásobník na mýdlo (vpravo) vypíchnutý
- ● 1 otvor pro armaturu vypíchnutý (vpravo),  
1 otvor pro zásobník na mýdlo (vlevo) vypíchnutý

### 13. Unified Water Label (UWL)

Unified Water Label je evropské schéma klasifikace celkem 13 skupin sanitárních výrobků.

Průměrná splachovací množství výrobků Duravit zjištěná na základě Unified Water Label naleznete na níže uvedeném obrázku. Příslušná klasifikace je uvedena přímo u výrobků. Další informace naleznete online.

WC a splachovací nádrže

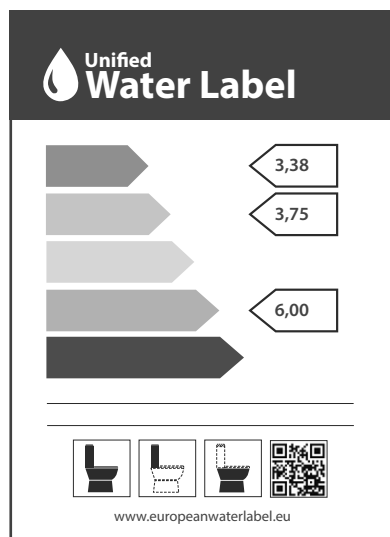

## Obsah

<b>Keramika</b>		<b>Příslušenství</b>	
<b>Přehled kategorií výrobků</b>		D-Code	234
Umyvadlové mísy	21	Karree	236
Bezbariérová použití	24	Starck T	238
Vestavná umyvadla	25	<b>DuraSystem®</b>	
WC pro hosty	28	DuraSystem® instalační moduly	251
Umyvadla do nábytku	30	DuraSystem® ovládací desky	267
Klozety pro SensoWash®	34	<b>Příslušenství DuraSystem®</b>	
Urinály	35	273	
WC sety	37	<b>Armatury</b>	
Série 1930		A.1	283
Architec	40	B.1	285
Cape Cod	50	B.2	289
Darling New	54	C.1	293
D-Code	59	D.1	302
D-Neo	71	D-Neo	306
Duraplus	82	White Tulip	311
DuraSquare	84	<b>Příslušenství armatur</b>	
DuraStyle	105	316	
Happy D.2	131	<b>SensoWash®</b>	
Happy D.2 Plus	139	<b>SensoWash® bidetové sedátko</b>	
Luv	141	SensoWash® Slim	
ME by Starck	146	333	
Scola	167	<b>SensoWash® vhodné klozety</b>	
Starck 1	168	DarlingNew SensoWash® klozety	
Starck 2	172	335	
Starck 3	176	DuraStyle SensoWash® klozety	
Urinály, různé	194	336	
Vero Air	197	Happy D.2 SensoWash® klozety	
Vero	210	339	
Viu	218	ME by Starck SensoWash® klozety	
Vestavná umyvadla, různé	129	340	
Umyvadlové mísy, různé	223	Starck 2 SensoWash® klozety	
White Tulip	225	344	
Příslušenství keramiky		Starck 3 SensoWash® klozety	
229		345	
<b>WC sety včetně sedátka</b>		Vero Air SensoWash® klozety	
Architec	48	346	
D-Code	64, 65	<b>Sady SensoWash® vč. klozetu</b>	
D-Neo	77, 78, 79	SensoWash® Slim Set	
DuraStyle	115, 117, 118	347	
ME by Starck	156, 157, 159	<b>SensoWash® Compact bidetové WC</b>	
Starck 3	181, 182, 183	SensoWash® Starck f	
		350	
		<b>Příslušenství SensoWash®</b>	
		352	

## Obsah

### Vany + wellness

#### Vany

Blue Moon	362
Cape Cod	364
Darling New	368
D-Code	379
D-Neo	384
DuraSquare	388
DuraStyle	393
Happy D.2	401
Happy D.2 Plus	407
Luv	411
Paiova	415
Shower & Bath	432
Starck	436
Vero Air	447
Vero	450
White Tulip	456
XViu	459

#### Sprchové vaničky

D-Code	461
Starck Slimline	466
Stonetto	470
Tempano	472

Vybavení van + wellness	476
Příslušenství van + wellness	477

### Koupelnový nábytek

Brioso	495
Cape Cod	519
D-Neo	523
DuraStyle	541
Happy D.2 Plus	564
Ketho	616
L-Cube	629
Luv	672
Starck	684
Univerzální svítidla a zrcadla	688
White Tulip	701
XSquare	426
XViu	768

### Soupravy nábytku

c-bonded	507-508, 568-582, 647-649, 788- 795
c-shaped	583-597

### Všeobecné informace

Důležité pokyny ke keramice	2
Rejstřík	6
Důležité pokyny / informace o výrobku DuraSystem®	243
Důležité pokyny / informace o výrobku Armatury	281
Důležité pokyny / informace o výrobku SensoWash®	327
Důležité pokyny k vanám + wellness	357
Informace o výrobku vany a sprchové vaničky	358
Důležité pokyny ke koupelnovému nábytku	491
Objednací pokyny pro keramiku	811
Objednací pokyny a objednáací formuláře pro vany + wellness	od 814
Objednací pokyny a objednáací formuláře pro koupelnový nábytek	od 818
Všeobecné obchodní podmínky	847
Přehled barev	konec ceníku

## Rejstřík

Obj. č.	Strana	Obj. č.	Strana	Obj. č.	Strana	Obj. č.	Strana
<b>00</b>		<b>003113</b>	94	<b>006139</b>	195	<b>009927</b>	235
<b>001422</b>	58, 69, 343	<b>003114</b>	94	<b>006231</b>	120	<b>009928</b>	235
<b>001428</b>	232	<b>003115</b>	92	<b>006239</b>	120	<b>009929</b>	238
<b>001429</b>	232	<b>003116</b>	92	<b>006241</b>	185, 187	<b>009930</b>	238
<b>002001</b>	154, 155, 159	<b>003117</b>	101	<b>006251</b>	120	<b>009931</b>	238
<b>002009</b>	154, 155, 159	<b>003118</b>	101	<b>006261</b>	185, 187	<b>009933</b>	238
<b>002011</b>	158, 160, 162	<b>003119</b>	84, 86	<b>006281</b>	49	<b>009935</b>	238
<b>002019</b>	158, 159, 162	<b>003120</b>	101	<b>006291</b>	49	<b>009937</b>	239
<b>002061</b>	114, 115, 122	<b>003121</b>	88, 98, 100	<b>006332</b>	56, 173, 186	<b>009938</b>	239
<b>002111</b>	220	<b>003122</b>	103	<b>006339</b>	56, 173, 186	<b>009939</b>	239
<b>002119</b>	220	<b>003123</b>	110	<b>006371</b>	114, 115, 124	<b>009940</b>	239
<b>002121</b>	221	<b>003124</b>	109	<b>006379</b>	114, 115, 124	<b>009941</b>	238
<b>002129</b>	221	<b>003131</b>	203	<b>006381</b>	181, 182, 190	<b>009942</b>	238
<b>002161</b>	77, 78, 81	<b>003132</b>	96	<b>006389</b>	181, 182, 190	<b>009943</b>	238
<b>002169</b>	77, 78, 81	<b>003133</b>	96	<b>006420</b>	82	<b>009944</b>	238
<b>002201</b>	209	<b>005000</b>	82, 178, 233	<b>006429</b>	82	<b>009945</b>	239
<b>002209</b>	209	<b>005001</b>	178	<b>006431</b>	56, 173, 186	<b>009946</b>	239
<b>002409</b>	164	<b>005004</b>	126, 127, 196	<b>006439</b>	56, 173, 186	<b>009947</b>	238
<b>002609</b>	222	<b>005019</b>	77, 78, 232	<b>006451</b>	135, 136, 138	<b>009950</b>	236
<b>002709</b>	227, 228	<b>005020</b>	39, 47, 345	<b>006459</b>	135, 136, 138	<b>009951</b>	236
<b>003028</b>	133	<b>005024</b>	40, 41, 229	<b>006461</b>	137	<b>009952</b>	236
<b>003029</b>	92, 96, 212	<b>005025</b>	230	<b>006469</b>	137	<b>009953</b>	236
<b>003032</b>	62	<b>005026</b>	74, 75, 230	<b>006489</b>	39	<b>009954</b>	236
<b>003033</b>	61, 197, 211	<b>005027</b>	54, 76, 233	<b>006500</b>	38, 39, 351	<b>009955</b>	237
<b>003034</b>	217	<b>005028</b>	44, 45, 231	<b>006570</b>	83	<b>009956</b>	237
<b>003035</b>	62, 217	<b>005030</b>	194, 195, 233	<b>006588</b>	170	<b>009957</b>	237
<b>003036</b>	62, 217	<b>005031</b>	229	<b>006591</b>	171, 175	<b>009958</b>	236
<b>003037</b>	90, 94, 212	<b>005036</b>	50, 51, 230	<b>006630</b>	82	<b>009959</b>	236
<b>003038</b>	201, 212	<b>005037</b>	130, 231	<b>006701</b>	38, 39, 233	<b>009960</b>	236
<b>003039</b>	197, 199, 211	<b>005038</b>	42, 44, 229	<b>006712</b>	178, 231	<b>009961</b>	236
<b>003047</b>	201, 212	<b>005040</b>	230	<b>006713</b>	196, 233	<b>009962</b>	237
<b>003059</b>	167	<b>005041</b>	171, 175, 233	<b>006731</b>	64, 65, 69	<b>009963</b>	237
<b>003063</b>	201, 212	<b>005042</b>	163, 164, 233	<b>006739</b>	64, 65, 69	<b>009964</b>	90
<b>003065</b>	201, 212	<b>005043</b>	41, 230	<b>006771</b>	191	<b>009965</b>	84, 86
<b>003066</b>	201, 212	<b>005044</b>	41, 230	<b>006779</b>	191	<b>009966</b>	103
<b>003067</b>	197, 199, 211	<b>005051</b>	230	<b>006961</b>	47, 48	<b>009967</b>	88, 98, 100
<b>003071</b>	217	<b>005052</b>	40, 43, 229	<b>006969</b>	47, 48	<b>009968</b>	94
<b>003072</b>	217	<b>005062</b>	128, 166	<b>006981</b>	55, 56, 174	<b>009969</b>	92
<b>003073</b>	217	<b>005064</b>	48, 55, 351	<b>006989</b>	55, 56, 174	<b>009970</b>	101
<b>003074</b>	197, 199, 211	<b>005072</b>	335, 336, 353	<b>007504</b>	39, 232	<b>009971</b>	96
<b>003075</b>	201, 212	<b>005075</b>	229	<b>007508</b>	58, 68, 338	<b>009972</b>	40, 41, 229
<b>003076</b>	133	<b>005076</b>	61, 62, 230	<b>007624</b>	58, 68, 338	<b>009973</b>	236
<b>003077</b>	133	<b>005078</b>	229	<b>009904</b>	234, 236		
<b>003078</b>	133	<b>005079</b>	229	<b>009912</b>	234, 236		
<b>003079</b>	133, 134	<b>005111</b>	125, 192, 233	<b>009914</b>	235	<b>01</b>	
<b>003101</b>	90	<b>005112</b>	125, 126, 233	<b>009915</b>	235	<b>010609</b>	83
<b>003102</b>	90	<b>005113</b>	163, 164, 233	<b>009916</b>	234	<b>012409</b>	187
<b>003103</b>	84, 86	<b>005503</b>	71, 105, 231	<b>009917</b>	234	<b>012601</b>	188
<b>003104</b>	84, 86	<b>005504</b>	231	<b>009918</b>	234	<b>012609</b>	189
<b>003105</b>	111	<b>005505</b>	231	<b>009919</b>	234	<b>012809</b>	190
<b>003106</b>	111, 112	<b>006031</b>	66	<b>009920</b>	234	<b>018209</b>	39
<b>003107</b>	111	<b>006039</b>	66	<b>009921</b>	234	<b>019009</b>	49
<b>003108</b>	111	<b>006041</b>	66	<b>009922</b>	234	<b>019509</b>	82
<b>003109</b>	103	<b>006051</b>	118, 119, 123	<b>009923</b>	234		
<b>003110</b>	103	<b>006059</b>	118, 119, 123	<b>009924</b>	234	<b>02</b>	
<b>003111</b>	88, 98, 100	<b>006071</b>	66	<b>009925</b>	234	<b>021009</b>	170
<b>003112</b>	88, 98, 100	<b>006091</b>	66	<b>009926</b>	235	<b>022701</b>	39
						<b>022709</b>	39

## Rejstřík

Obj. č.	Strana	Obj. č.	Strana	Obj. č.	Strana	Obj. č.	Strana
023309	170	036970	224	068560	167	085824	54
026610	38	037070	224			085827	131
026710	38	037260	108	<b>07</b>		085828	131
<b>03</b>		037337	108	070225	214	085829	105, 109, 111
030050	176	037456	107	070350	213	085830	105, 109, 111
030055	176	037462	107	070445	213, 214	085831	106
030060	176	037555	108	070536	60	085832	131
030065	176	037855	148	070545	60	085839	146, 149, 151
030249	179	037950	142	070650	59	085840	146, 149, 151
030256	178	037960	142	070745	60	085841	146
030410	176	037970	141	070845	106	085842	71
030470	176	037980	141	070950	131	085843	71
030480	176	038050	144	071050	131	086327	59, 61, 62
030543	179	038060	144	071150	131	086515	176
030549	148, 179	038070	143	071336	106	086516	176
030960	176	038080	143	071350	106	086517	176, 177
030970	176	038142	145	071740	147	087220	39
031055	178	038255	207	071945	146	087221	39
031260	177	038355	207	072243	147	087400	82
031348	178	038460	207	072343	147	089245	39
031455	215	038560	220	072438	205	089255	39
031550	215	038747	169	072445	205	089265	39
031555	215	<b>04</b>		072450	204	089275	39
031653	129	040658	168	073245	103, 104	<b>09</b>	
031758	129, 223	040833	169	073345	219	092000	188, 189, 190
031840	43	040853	168	073745	226	092010	188, 189, 190
031845	42	043860	38	073845	71	092700	68
031927	46	043870	38	073940	71	092710	68
031932	46	043880	38	074250	72	092710	68
031937	46	044358	41	075045	177	092810	191
031942	44	044546	169	075140	177	093100	58
032050	42	044546	169	075150	177	093110	58
032542	224	044753	168	075244	82, 178	093300	174
032910	217	044845	41	076635	42	093310	228
032912	217	044958	40	078550	38	093400	138
032985	217	045058	40	079342	38	093410	138
033043	216	045250	215	079735	82	093500	122, 123, 338
033048	208, 216	045260	215	079745	82	093510	122, 123, 338
033342	148, 223	045410	210, 211	<b>08</b>		093800	160, 161, 162
033452	147, 223	045412	210, 211	082135	192	093810	160, 161, 162
033550	224	045450	212, 213	082335	195	094000	69
033643	130	045460	212, 213	082336	195	094010	69
033754	60	045470	212, 213	082336	195	094200	221
033849	61	045480	212, 213	082625	193	094400	81
033856	61	045550	214	082725	192	094410	81
033955	60	045560	214	082830	70	<b>10</b>	
034210	62	045748	133	082930	70	100107	230
034265	62	046240	44	083037	196	100108	231
034285	62	046340	45	083432	171, 175	100342	125, 127, 166
034760	129	046651	130	083532	171, 175	100344	125, 127, 166
034812	61	046840	45	084737	194	100384	128, 166
034943	107	046847	43	085035	195	100524	338
034960	107	047334	43	085135	194	100691	335, 336, 353
035285	62	047658	38	085717	60	100692	335, 336, 353
035760	73	<b>06</b>		085718	59, 61, 62	100724	350, 353
035860	73	068460	167	085790	38	100725	354
				085791	38		

## Rejstřík

Obj. č.	Strana	Obj. č.	Strana	Obj. č.	Strana	Obj. č.	Strana
<b>10</b>		<b>223710</b>	63	<b>232848</b>	51	<b>236050</b>	140
<b>100729</b>	350, 351, 353	<b>223715</b>	63	<b>232965</b>	105	<b>236060</b>	139
<b>100730</b>	335, 336, 353	<b>223810</b>	63	<b>233065</b>	106	<b>236112</b>	151
<b>100731</b>	350, 351, 353	<b>224110</b>	63	<b>233555</b>	146	<b>236243</b>	226
		<b>224915</b>	54	<b>233560</b>	146	<b>236310</b>	225
<b>20</b>		<b>225110</b>	54	<b>233565</b>	146	<b>236375</b>	225
<b>200109</b>	227	<b>225715</b>	63	<b>233610</b>	150	<b>236550</b>	225
<b>200209</b>	81	<b>225815</b>	135	<b>233612</b>	150	<b>236655</b>	71
<b>200309</b>	80	<b>226710</b>	135	<b>233613</b>	149	<b>236660</b>	71
<b>200509</b>	162	<b>227415</b>	208	<b>233653</b>	150	<b>236665</b>	71
		<b>228015</b>	180	<b>233663</b>	150	<b>236710</b>	74
		<b>228215</b>	113	<b>233683</b>	150	<b>236760</b>	74
<b>21</b>		<b>228310</b>	114	<b>233755</b>	112	<b>236765</b>	74
<b>210409</b>	191	<b>228410</b>	114	<b>233763</b>	112	<b>236780</b>	74
<b>210809</b>	67	<b>228615</b>	113	<b>233778</b>	112	<b>236860</b>	203, 204
<b>210909</b>	67	<b>228715</b>	113	<b>233813</b>	110	<b>236980</b>	75
<b>211001</b>	67	<b>228815</b>	153	<b>233950</b>	50	<b>237080</b>	75
<b>211101</b>	68	<b>228910</b>	153	<b>233970</b>	53	<b>237140</b>	72
<b>211109</b>	68	<b>229015</b>	153	<b>234043</b>	52	<b>237260</b>	72
<b>211509</b>	67	<b>229215</b>	220	<b>234046</b>	51		
<b>211809</b>	69	<b>229310</b>	227	<b>234263</b>	152	<b>25</b>	
<b>212809</b>	173	<b>229315</b>	226	<b>234283</b>	152	<b>251109</b>	220
<b>213409</b>	138	<b>229410</b>	76	<b>234360</b>	146	<b>252509</b>	209
<b>213809</b>	58	<b>229415</b>	76	<b>234410</b>	218	<b>252559</b>	346
<b>213909</b>	57	<b>229510</b>	76	<b>234412</b>	218	<b>252709</b>	183
<b>214509</b>	174	<b>229515</b>	76	<b>234453</b>	219	<b>252809</b>	154
<b>215009</b>	121			<b>234463</b>	218	<b>252859</b>	340
<b>215509</b>	122	<b>23</b>		<b>234473</b>	218	<b>252909</b>	155, 156
<b>215609</b>	123	<b>231055</b>	59	<b>234483</b>	218	<b>252959</b>	341, 348
<b>215659</b>	338	<b>231060</b>	59	<b>234583</b>	152	<b>253009</b>	158, 159
<b>215909</b>	137	<b>231065</b>	59	<b>234683</b>	152	<b>253115</b>	47
<b>216209</b>	124	<b>231155</b>	59	<b>234755</b>	50	<b>253309</b>	173
<b>216909</b>	159	<b>231160</b>	59	<b>234880</b>	98, 99	<b>253359</b>	344
<b>216959</b>	343	<b>231260</b>	59	<b>234980</b>	100, 101	<b>253409</b>	172
<b>217009</b>	160	<b>231360</b>	59	<b>235010</b>	197, 198, 200	<b>253509</b>	64
<b>217209</b>	161	<b>231460</b>	132	<b>235012</b>	197, 198, 200	<b>253609</b>	114
<b>219109</b>	221	<b>231560</b>	132	<b>235050</b>	201, 202	<b>253709</b>	118
<b>219709</b>	228	<b>231660</b>	131	<b>235060</b>	201, 202	<b>253759</b>	336
		<b>231665</b>	131	<b>235070</b>	201, 202	<b>253809</b>	116
<b>22</b>		<b>231810</b>	133, 134	<b>235080</b>	201, 202	<b>253909</b>	117
<b>220009</b>	181	<b>231812</b>	133, 134	<b>235150</b>	205	<b>254209</b>	119
<b>220109</b>	184	<b>231860</b>	133, 134	<b>235160</b>	205	<b>254259</b>	337, 347
<b>220209</b>	185	<b>231865</b>	133, 134	<b>235250</b>	206	<b>254409</b>	56
<b>220309</b>	187	<b>231880</b>	133, 134	<b>235260</b>	206	<b>254459</b>	335
<b>220609</b>	184	<b>231955</b>	105	<b>235310</b>	84, 85, 87	<b>254509</b>	55
<b>221009</b>	65	<b>231960</b>	105	<b>235312</b>	101, 102	<b>254609</b>	47
<b>221109</b>	66	<b>231965</b>	105	<b>235350</b>	92, 93	<b>254909</b>	56
<b>221509</b>	185	<b>232010</b>	111	<b>235360</b>	90, 91	<b>255009</b>	137
<b>222109</b>	135	<b>232012</b>	111	<b>235380</b>	88, 89	<b>255059</b>	339
<b>222209</b>	136	<b>232065</b>	111	<b>235460</b>	104	<b>255109</b>	116, 117
<b>222509</b>	182	<b>232080</b>	111	<b>235560</b>	104	<b>255209</b>	115
<b>222609</b>	186	<b>232144</b>	172	<b>235650</b>	96, 97	<b>255709</b>	55
<b>222659</b>	345	<b>232460</b>	105	<b>235660</b>	94, 95	<b>255909</b>	120
<b>222709</b>	186	<b>232580</b>	112	<b>235714</b>	109	<b>257009</b>	65
<b>222809</b>	66	<b>232680</b>	112	<b>235860</b>	219	<b>257109</b>	118
<b>223010</b>	180	<b>232840</b>	53	<b>235940</b>	140	<b>257209</b>	48
<b>223015</b>	180	<b>232843</b>	52	<b>235960</b>	139	<b>257309</b>	221
<b>223410</b>	180						



## Rejstřík

Obj. č.	Strana	Obj. č.	Strana	Obj. č.	Strana	Obj. č.	Strana
257609	227	611200	333, 347	700248	375	700427	389
257709	77	611300	333	700264	424	700428	390
257809	78	611500	334	700265	426	700429	391
257909	156, 157			700266	428	700430	392
257959	342, 349	<b>63</b>		700267	430	700431	411
258709	78, 79	631000	348	700268	428	700432	412
258809	79	631001	347	700269	430	700433	413
		631002	349	700292	393	700434	414
<b>26</b>				700293	394	700443	460
262155	54	<b>65</b>		700294	393	700444	459
262165	54	650000	350	700295	394	700449	407
		650001	351	700296	393	700450	408
<b>27</b>				700297	394	700451	409
270250	225	<b>66</b>		700298	395	700453	410
270350	225	6600	363	700308	401	700454	434
				700309	402	700455	435
<b>28</b>		<b>69</b>		700310	401	700459	367
280430	125	695100	231	700311	402	700460	392
280431	126	695200	38, 47, 232	700312	401	700461	414
280630	125	695300	232	700313	402	700468	456
280631	127	695800	125, 163, 233	700314	403	700469	457
280830	128			700315	403	700470	458
280930	163	<b>70</b>		700316	404	700471	384
280931	165	700009	437	700317	405	700472	384
281230	164	700010	438	700318	406	700475	384
281430	166	700050	439	700330	367	700476	385
281530	163	700052	440	700331	441	700477	387
281630	222	700095	379	700332	441	700478	384
281632	222	700096	379	700333	441	700479	384
281730	228	700097	380	700334	441	700486	386
		700098	379	700335	441	701022	485
<b>42</b>		700099	380	700336	441	701023	486
420009	181	700100	379	700337	441	701024	486
422509	182	700101	381	700338	442	701025	486
		700131	450	700339	443	701026	486
<b>45</b>		700132	451	700340	443	701027	486
452709	183	700133	450	700341	443	701028	486
452909	156	700134	451	700362	364	701031	486
453009	159	700135	452	700363	365	701032	486
453509	64	700136	453	700364	366	701033	486
453519	64	700137	382	700390	415	701035	486
455109	117	700138	383	700391	417	701036	486
455209	115	700143	363	700392	419	701037	486
457009	65	700212	423	700393	421	701065	486
457109	118	700213	425	700394	416	701066	486
457209	48	700214	427	700395	418	701067	486
457709	77	700215	429	700396	420	701068	486
457809	78	700216	427	700397	422	701069	486
457909	157	700217	429	700403	432	701070	486
458709	79	700231	397	700404	433	701071	487
458809	79	700233	396	700409	436	701072	487
		700242	369	700411	447	701073	487
<b>52</b>		700243	370	700412	447	701074	487
522048	130	700244	371	700413	448	701075	487
		700245	372	700414	448	703043	476
<b>61</b>		700246	373	700418	449	703044	476
611000	333, 348, 349	700247	374	700426	388	703045	476

## Rejstřík

Obj. č.	Strana	Obj. č.	Strana	Obj. č.	Strana	Obj. č.	Strana
<b>72</b>		<b>720190</b>	472	<b>790103</b>	369, 370, 484	<b>791103</b>	471, 483
<b>720093</b>	462	<b>720191</b>	473	<b>790105</b>	396, 397, 482	<b>791104</b>	470, 483
<b>720094</b>	462	<b>720192</b>	473	<b>790123</b>	363, 484	<b>791105</b>	471, 483
<b>720095</b>	463	<b>720193</b>	473	<b>790125</b>	379, 380, 485	<b>791106</b>	471, 483
<b>720096</b>	464	<b>720194</b>	473	<b>790126</b>	363, 364, 485	<b>791107</b>	471, 483
<b>720097</b>	462	<b>720195</b>	473	<b>790127</b>	379, 380, 482	<b>791108</b>	470, 483
<b>720098</b>	463	<b>720196</b>	473	<b>790128</b>	382, 483	<b>791109</b>	471, 483
<b>720099</b>	463	<b>720197</b>	473	<b>790129</b>	461, 462, 484	<b>791110</b>	471, 483
<b>720100</b>	464	<b>720198</b>	473	<b>790158</b>	463, 464, 483	<b>791111</b>	471, 483
<b>720101</b>	461	<b>720199</b>	473	<b>790159</b>	482	<b>791112</b>	471, 483
<b>720102</b>	461	<b>720200</b>	474	<b>790166</b>	482	<b>791113</b>	471, 483
<b>720103</b>	461	<b>720201</b>	474	<b>790173</b>	470, 471, 484	<b>791226</b>	371, 372, 480
<b>720104</b>	462	<b>720202</b>	474	<b>790182</b>	482	<b>791228</b>	364, 365, 480
<b>720105</b>	462	<b>720203</b>	474	<b>790188</b>	482	<b>791230</b>	397, 427, 480
<b>720106</b>	462	<b>720204</b>	474	<b>790225</b>	379, 384, 478	<b>791233</b>	363
<b>720107</b>	462	<b>720205</b>	474	<b>790226</b>	381, 382, 478	<b>791235</b>	424, 426, 481
<b>720108</b>	465	<b>720206</b>	474	<b>790227</b>	380, 478	<b>791243</b>	470, 471, 481
<b>720113</b>	462	<b>720207</b>	474	<b>790236</b>	363, 478	<b>791246</b>	432, 433, 478
<b>720114</b>	466	<b>720208</b>	474	<b>790263</b>	466, 467, 481	<b>791249</b>	432, 433, 478
<b>720115</b>	466	<b>720209</b>	474	<b>790269</b>	466, 467, 481	<b>791260</b>	461, 462, 481
<b>720116</b>	466	<b>720210</b>	475	<b>790340</b>	484	<b>791283</b>	472, 473, 481
<b>720117</b>	467	<b>720211</b>	475	<b>790414</b>	437	<b>791287</b>	385, 478
<b>720118</b>	467	<b>720212</b>	475	<b>790450</b>	439	<b>791368</b>	369, 370, 485
<b>720119</b>	467	<b>720213</b>	475	<b>790469</b>	379	<b>791369</b>	461, 462, 485
<b>720120</b>	467	<b>720217</b>	471	<b>790470</b>	379	<b>791372</b>	470, 471, 485
<b>720121</b>	467	<b>720218</b>	471	<b>790471</b>	380	<b>791373</b>	472, 483
<b>720122</b>	467	<b>720235</b>	467	<b>790472</b>	379	<b>791374</b>	472, 483
<b>720123</b>	467	<b>720236</b>	468	<b>790473</b>	380	<b>791375</b>	472, 483
<b>720124</b>	468	<b>720237</b>	468	<b>790474</b>	379	<b>791376</b>	472, 483
<b>720125</b>	468	<b>720238</b>	469	<b>790475</b>	381	<b>791377</b>	473, 483
<b>720126</b>	468	<b>720240</b>	469	<b>790476</b>	382	<b>791378</b>	473, 483
<b>720127</b>	468	<b>720242</b>	467	<b>790477</b>	383	<b>791379</b>	473, 483
<b>720128</b>	468	<b>720243</b>	468	<b>790478</b>	461	<b>791380</b>	473, 483
<b>720129</b>	469	<b>720255</b>	462	<b>790479</b>	461	<b>791381</b>	473, 483
<b>720130</b>	469	<b>720256</b>	463	<b>790480</b>	461	<b>791382</b>	473, 483
<b>720131</b>	469	<b>720257</b>	463	<b>790481</b>	462	<b>791383</b>	473, 483
<b>720132</b>	469	<b>720258</b>	463	<b>790482</b>	462	<b>791384</b>	473, 483
<b>720133</b>	469	<b>720259</b>	463	<b>790483</b>	462	<b>791385</b>	473, 483
<b>720134</b>	469	<b>720260</b>	463	<b>790484</b>	462	<b>791386</b>	474, 483
<b>720145</b>	471	<b>720261</b>	463	<b>790485</b>	465	<b>791387</b>	474, 483
<b>720146</b>	470	<b>720262</b>	463	<b>790489</b>	450	<b>791388</b>	474, 483
<b>720147</b>	471	<b>720263</b>	463	<b>790490</b>	451	<b>791389</b>	474, 483
<b>720148</b>	471	<b>720264</b>	464	<b>790491</b>	450	<b>791390</b>	474, 483
<b>720149</b>	471	<b>720265</b>	464	<b>790492</b>	451	<b>791391</b>	474, 483
<b>720150</b>	471	<b>720266</b>	464	<b>790493</b>	452	<b>791392</b>	474, 483
<b>720163</b>	464	<b>720267</b>	464	<b>790494</b>	453	<b>791393</b>	474, 483
<b>720164</b>	464	<b>720268</b>	464	<b>790598</b>	487	<b>791394</b>	474, 483
<b>720165</b>	464			<b>790650</b>	396, 397, 476	<b>791395</b>	474, 483
<b>720166</b>	471	<b>79</b>		<b>790850</b>	485	<b>791396</b>	475, 483
<b>720167</b>	470	<b>790001</b>	423, 424, 487	<b>790851</b>	363, 487	<b>791397</b>	475, 483
<b>720168</b>	471	<b>790003</b>	363, 488	<b>790852</b>	363, 487	<b>791398</b>	475, 483
<b>720169</b>	470	<b>790007</b>	369, 370, 488	<b>790881</b>	363	<b>791399</b>	475, 483
<b>720170</b>	471	<b>790008</b>	371, 372, 488	<b>790882</b>	363	<b>791418</b>	423
<b>720171</b>	471	<b>790009</b>	401, 402, 488	<b>790883</b>	363, 487	<b>791419</b>	425
<b>720187</b>	472	<b>790100</b>	369, 370, 482	<b>791100</b>	471, 483	<b>791420</b>	427
<b>720188</b>	472	<b>790101</b>	466, 467, 484	<b>791101</b>	470, 483	<b>791421</b>	429
<b>720189</b>	472	<b>790102</b>	466, 467, 484	<b>791102</b>	471, 483	<b>791422</b>	427

## Rejstřík

Obj. č.	Strana	Obj. č.	Strana	Obj. č.	Strana	Obj. č.	Strana
791423	429	791847	369, 370, 476	<b>85</b>		8997	377
791425	397	791848	373, 374, 476	850000	193	8998	377
791427	396	791849	375, 476			8999	377
791430	396	791878	476	<b>87</b>		<b>A1</b>	
791435	369, 370	791879	476	872710	170	A11010	283
791437	371	792200	439, 441, 477	8775	399, 446	A11020	283
791438	372	792201	384, 439, 477	8776	399, 446, 455	A11040	283
791439	441	792202	369, 370, 477	8777	377, 399, 455	A12400	283
791440	441	792203	369, 370, 477	8778	377, 399, 455	A14230	284
791441	441	792204	389, 390, 477	8780	399, 445	A15230	284
791442	441	792205	389, 390, 477	8781	399, 445, 455		
791443	441	792206	372, 373, 477	8782	377, 399, 455	<b>B1</b>	
791444	441	792207	372, 373, 477	8783	377, 399, 455	B11010	285
791445	441	792208	364, 365, 477	8785	399, 445	B11020	285
791446	442	792209	364, 365, 477	8786	399, 445, 455	B12400	285
791447	443	792210	424, 426, 477	8787	377, 399, 455	B14210	286, 287
791448	443	792211	424, 426, 477	8788	377, 399, 455	B14220	286
791449	443	792212	396, 478			B14230	285
791451	462	792214	397, 479	<b>89</b>		B14280	286
791452	462	792215	397, 479	8902	377, 446, 455	B15210	288
791453	463	792216	401, 402, 479	8903	446	B15230	287
791454	464	792217	385, 401, 479	8904	377, 445, 455		
791455	462	792218	404, 405, 479	8905	445	<b>B2</b>	
791456	463	792219	404, 405, 480	8906	377, 445, 455	B21010	289
791457	463	792220	396, 479	8907	445	B21020	289
791458	464	792400	440	8908	445	B21080	289
791459	462	792407	470, 471, 484	8909	445	B22400	289
791460	393, 394	792408	464	8910	445	B24210	290, 291
791462	393, 394	792409	464	8911	445	B24220	290, 308
791464	393, 394	792410	464	8912	445	B24230	290
791466	395	792411	470, 471, 484	8915	445	B24280	290, 308
791468	401, 402	792412	470, 484	8916	445	B25210	292
791470	401, 402	792414	447	8917	445	B25230	291
791472	401, 402	792415	447	8918	445		
791474	403	792416	448	8919	445	<b>BR</b>	
791475	403	792417	448	8922	446	BR 1300	514
791477	466	792418	467	8923	446	BR 1301	514
791478	466	792419	468	8924	446	BR 1310	514
791479	466	792420	468	8925	446	BR 1311	514
791480	467	792421	469	8926	446	BR 1320	516
791481	467	792423	469	8936	446	BR 1321	516
791482	467	792425	467	8937	400, 446	BR 1330	516
791483	467	792426	468	8938	378, 400, 455	BR 1331	516
791484	467	792427	384	8939	378, 400, 455	BR 1340	515
791485	467	792428	384	8941	378, 446, 455	BR 1341	515
791486	467	792429	384	8942	446	BR 1342	517
791487	468	792430	384	8946	399	BR 4000	498
791488	468	792431	384	8947	399	BR 4001	499
791489	468	792432	385	8948	399	BR 4002	499
791490	468	792523	480	8949	400	BR 4003	499
791491	468	792524	480	8967	377	BR 4004	499
791492	469	792525	480	8968	377	BR 4010	501
791493	469	792526	480	8969	377	BR 4011	501
791494	469	792803	470, 471, 485	899025	58, 69, 338	BR 4012	502
791495	469	792804	364, 365, 476	8992	377	BR 4014	502
791496	469	792805	470, 471, 485	8993	377	BR 4049	503
791497	469			8994	377		

## Rejstřík

Obj. č.	Strana	Obj. č.	Strana	Obj. č.	Strana	Obj. č.	Strana
<b>BR</b>		<b>BR 4437</b>	505	<b>C15250</b>	299	<b>DE 4367</b>	531
<b>BR 4050</b>	504	<b>BR 4508</b>	508			<b>DE 4368</b>	529
<b>BR 4051</b>	503	<b>BR 4509</b>	509	<b>CC</b>		<b>DE 4369</b>	529
<b>BR 4052</b>	505	<b>BR 4510</b>	510	<b>CC 9532</b>	521	<b>DE 4370</b>	532
<b>BR 4053</b>	505	<b>BR 4511</b>	510	<b>CC 9534</b>	521	<b>DE 4371</b>	532
<b>BR 4054</b>	505	<b>BR 4512</b>	510	<b>CC 9535</b>	521	<b>DE 4372</b>	532
<b>BR 4055</b>	505	<b>BR 4513</b>	510	<b>D1</b>		<b>DE 4373</b>	532
<b>BR 4056</b>	505	<b>BR 4514</b>	510	<b>D11100</b>	303, 304	<b>DE 4374</b>	532
<b>BR 4057</b>	505	<b>BR 4600</b>	507	<b>D11110</b>	304, 305	<b>DE 4375</b>	532
<b>BR 4101</b>	500	<b>BR 4601</b>	507	<b>D11120</b>	302	<b>DE 4918</b>	533
<b>BR 4102</b>	500	<b>BR 4602</b>	507	<b>D11130</b>	302, 303	<b>DE 4919</b>	533
<b>BR 4103</b>	500	<b>BR 4603</b>	507			<b>DE 4928</b>	534
<b>BR 4104</b>	500	<b>BR 4605</b>	507	<b>DE</b>		<b>DE 4929</b>	534
<b>BR 4105</b>	500	<b>BR 4606</b>	507	<b>DE 1318</b>	539	<b>DE 4938</b>	533
<b>BR 4106</b>	501	<b>BR 4607</b>	507	<b>DE 1328</b>	540	<b>DE 4939</b>	533
<b>BR 4110</b>	501	<b>BR 4608</b>	507	<b>DE 4217</b>	531	<b>DE 4947</b>	534
<b>BR 4111</b>	501	<b>BR 4700</b>	508	<b>DE 4218</b>	531	<b>DE 4948</b>	534
<b>BR 4152</b>	505	<b>BR 4701</b>	508	<b>DE 4219</b>	531	<b>DE 4949</b>	534
<b>BR 4153</b>	505	<b>BR 4702</b>	508	<b>DE 4229</b>	532	<b>DE 4950</b>	535
<b>BR 4154</b>	505	<b>BR 4703</b>	508	<b>DE 4248</b>	525	<b>DE 4958</b>	534
<b>BR 4155</b>	505	<b>BR 7000</b>	511	<b>DE 4249</b>	525	<b>DE 4959</b>	534
<b>BR 4156</b>	505	<b>BR 7001</b>	512	<b>DE 4254</b>	525	<b>DE 4967</b>	535
<b>BR 4157</b>	505	<b>BR 7002</b>	512	<b>DE 4255</b>	525	<b>DE 4968</b>	535
<b>BR 4208</b>	508	<b>BR 7003</b>	512	<b>DE 4256</b>	525	<b>DE 4969</b>	535
<b>BR 4209</b>	509	<b>BR 7004</b>	512	<b>DE 4257</b>	526	<b>DE 4970</b>	536
<b>BR 4210</b>	510	<b>BR 7005</b>	512	<b>DE 4258</b>	526	<b>DE1010</b>	306
<b>BR 4211</b>	510	<b>BR 7020</b>	511	<b>DE 4259</b>	527	<b>DE1011</b>	306
<b>BR 4212</b>	510	<b>BR 7021</b>	511	<b>DE 4260</b>	528	<b>DE1020</b>	306
<b>BR 4213</b>	510	<b>BR 7022</b>	511	<b>DE 4261</b>	528	<b>DE1021</b>	307
<b>BR 4214</b>	510	<b>BR 7023</b>	511	<b>DE 4262</b>	528	<b>DE1030</b>	307
<b>BR 4227</b>	498	<b>BR 7024</b>	511	<b>DE 4263</b>	528	<b>DE2400</b>	307
<b>BR 4228</b>	506	<b>BR 7025</b>	511	<b>DE 4264</b>	528	<b>DE4210</b>	308, 309
<b>BR 4309</b>	509	<b>BR 7101</b>	512	<b>DE 4265</b>	530	<b>DE4230</b>	308
<b>BR 4310</b>	510	<b>BR 7102</b>	513	<b>DE 4266</b>	529	<b>DE5210</b>	310
<b>BR 4311</b>	510	<b>BR 7103</b>	513	<b>DE 4268</b>	529	<b>DE5230</b>	309
<b>BR 4312</b>	510	<b>BR 7104</b>	513	<b>DE 4269</b>	529		
<b>BR 4313</b>	510	<b>BR 9793</b>	518	<b>DE 4270</b>	532	<b>DS</b>	
<b>BR 4314</b>	510	<b>BR 9794</b>	518	<b>DE 4271</b>	532	<b>DS 100C</b>	549
<b>BR 4327</b>	499			<b>DE 4272</b>	532	<b>DS 101C</b>	550
<b>BR 4328</b>	506	<b>C1</b>		<b>DE 4273</b>	532	<b>DS 102C</b>	552
<b>BR 4400</b>	498	<b>C11010</b>	293	<b>DE 4274</b>	532	<b>DS 103C</b>	553
<b>BR 4401</b>	500	<b>C11020</b>	293	<b>DE 4275</b>	532	<b>DS 104C</b>	549
<b>BR 4402</b>	500	<b>C11030</b>	293	<b>DE 4329</b>	533	<b>DS 105C</b>	550
<b>BR 4403</b>	500	<b>C11040</b>	294	<b>DE 4350</b>	525	<b>DS 106C</b>	552
<b>BR 4404</b>	500	<b>C11060</b>	294	<b>DE 4354</b>	526	<b>DS 107C</b>	553
<b>BR 4406</b>	502	<b>C11070</b>	294	<b>DE 4355</b>	526	<b>DS 1218</b>	561
<b>BR 4407</b>	502	<b>C12400</b>	295	<b>DE 4356</b>	526	<b>DS 1219</b>	561
<b>BR 4408</b>	499	<b>C14200</b>	287, 291, 314	<b>DE 4357</b>	527	<b>DS 1228</b>	561
<b>BR 4409</b>	506	<b>C14210</b>	296, 297	<b>DE 4358</b>	527	<b>DS 1229</b>	561
<b>BR 4429</b>	503	<b>C14220</b>	295	<b>DE 4359</b>	526	<b>DS 1238</b>	562
<b>BR 4430</b>	504	<b>C14230</b>	295	<b>DE 4360</b>	529	<b>DS 1239</b>	562
<b>BR 4431</b>	504	<b>C14280</b>	296	<b>DE 4361</b>	528	<b>DS 1248</b>	562
<b>BR 4432</b>	505	<b>C15200</b>	288, 292, 315	<b>DE 4362</b>	528	<b>DS 1249</b>	562
<b>BR 4433</b>	505	<b>C15210</b>	299, 300	<b>DE 4363</b>	528	<b>DS 5300</b>	550
<b>BR 4434</b>	505	<b>C15220</b>	299	<b>DE 4364</b>	528	<b>DS 5301</b>	550
<b>BR 4435</b>	505	<b>C15230</b>	298	<b>DE 4365</b>	530	<b>DS 5302</b>	550
<b>BR 4436</b>	505	<b>C15240</b>	288, 292, 315	<b>DE 4366</b>	530	<b>DS 5303</b>	550

## Rejstřík

Obj. č.	Strana	Obj. č.	Strana	Obj. č.	Strana	Obj. č.	Strana
DS 5304	550	DS 6386	547	HP 4344	583	HP 4855	592
DS 5305	551	DS 6393	546	HP 4345	584	HP 4857	594
DS 5306	551	DS 6394	546	HP 4347	584	HP 4858	596
DS 5307	551	DS 6395	544	HP 4348	584	HP 4860	593
DS 5308	551	DS 6398	545	HP 4349	584	HP 4862	595
DS 5309	551	DS 6399	546	HP 4379	585	HP 4863	597
DS 5310	553	DS 6403	546	HP 4384	598	HP 4931	600
DS 5311	553	DS 6479	546	HP 4385	598	HP 4932	603
DS 5312	553	DS 6480	545	HP 4386	598	HP 4934	607
DS 5313	553	DS 6481	545	HP 4387	598	HP 4936	610
DS 5314	553	DS 6482	545	HP 4388	598	HP 4940	599
DS 5315	554	DS 6483	547	HP 4389	598	HP 4941	600
DS 5316	554	DS 6484	547	HP 4633	568	HP 4942	603
DS 5317	554	DS 6485	547	HP 4634	568	HP 4943	606
DS 5318	554	DS 6486	547	HP 4635	569	HP 4944	607
DS 5319	554	DS 6495	545	HP 4637	569	HP 4946	610
DS 5320	551	DS 6498	545	HP 4638	569	HP 4951	601
DS 5321	551	DS 6499	546	HP 4639	569	HP 4952	604
DS 5322	551	DS 6784	548	HP 4640	570	HP 4954	608
DS 5323	551	DS 6785	548	HP 4735	571	HP 4956	611
DS 5324	551	DS 7911	560	HP 4737	571	HP 4960	599
DS 5325	552	DS 8270	557	HP 4738	571	HP 4961	602
DS 5326	552	DS 8271	557	HP 4739	571	HP 4962	605
DS 5327	552	DS 8272	557	HP 4740	573	HP 4963	609
DS 5328	552	DS 8273	557	HP 4742	573	HP 4964	612
DS 5329	552	DS 828C	548	HP 4743	573	HP 4971	602
DS 5330	554	DS 829C	549	HP 4744	573	HP 4972	605
DS 5331	554	DS 9871	563	HP 4745	575	HP 4973	609
DS 5332	554	DS 9872	563	HP 4747	575	HP 4974	612
DS 5333	554	DS 9873	563	HP 4748	575	HP 7480	613
DS 5334	554	DS 9874	563	HP 4750	576	HP 7481	613
DS 5335	555	DS 9881	563	HP 4752	576	HP 7485	613
DS 5336	555	DS 9882	563	HP 4753	576	HP 7486	613
DS 5337	555	DS 9883	563	HP 4755	577	HP 7487	614
DS 5338	555	DS 9884	563	HP 4757	579	HP 9671	597
DS 5339	555	DS 9891	563	HP 4758	581	HP 9695	600, 601, 606
DS 5343	551	DS 9892	563	HP 4759	572	HP 9696	602, 605
DS 5348	552	DS 9893	563	HP 4760	578	HP 9719	599
DS 5354	554	DS 9894	563	HP 4762	580	HP 9722	599, 607, 611
DS 5359	555	DS 9938	557	HP 4763	582	HP 9769	609, 612
DS 5399	555			HP 4764	574		
DS 6080	544	<b>GK</b>		HP 4835	586	<b>KT</b>	
DS 6081	544	GK0900	286, 287, 320	HP 4837	586	KT 1255	628
DS 6082	544	GK1900	294, 313, 320	HP 4838	586	KT 1257	627
DS 6083	544	GK5900	299, 313, 320	HP 4839	586	KT 1265	628
DS 6280	544			HP 4840	588	KT 1266	627
DS 6281	544	<b>HP</b>		HP 4842	588	KT 1267	627
DS 6282	544	HP 0300	615	HP 4843	588	KT 2530	627
DS 6283	544	HP 031B	598	HP 4844	588	KT 2537	627
DS 6303	546	HP 031E	600	HP 4845	590	KT 6404	618
DS 6379	546	HP 031H	606	HP 4847	590	KT 6417	618
DS 6380	544	HP 031K	602	HP 4848	590	KT 6418	619
DS 6381	544	HP 032H	609	HP 4849	587	KT 6419	619
DS 6382	544	HP 032K	605	HP 4850	591	KT 6420	619
DS 6383	547	HP 1260	614	HP 4852	591	KT 6421	619
DS 6384	547	HP 1261	615	HP 4853	591	KT 6422	620
DS 6385	547	HP 4340	583	HP 4854	589	KT 6423	620

## Rejstřík

Obj. č.	Strana	Obj. č.	Strana	Obj. č.	Strana	Obj. č.	Strana
<b>KT</b>		<b>KT 6795</b>	623	<b>LC 5818</b>	658	<b>LC 6242</b>	635
KT 6428	619	KT 6796	623	LC 5819	658	LC 6243	635
KT 6429	619	KT 6797	624	LC 5820	655	LC 6245	642
KT 6430	619	KT 7229	625	LC 5821	655	LC 6246	643
KT 6431	619	KT 7330	625	LC 5822	655	LC 6256	636
KT 6432	620	KT 7331	625	LC 5823	655	LC 6257	636
KT 6433	620	KT 7332	625	LC 5824	655	LC 6258	637
KT 6444	619	KT 7333	625	LC 5825	656	LC 6259	638
KT 6452	620	KT 7530	625	LC 5826	656	LC 6264	641
KT 6453	620	KT 7531	626	LC 5827	656	LC 6265	641
KT 6624	622	KT 7532	626	LC 5828	656	LC 6266	641
KT 6629	621	KT 7533	626	LC 5829	656	LC 6272	633
KT 6630	621			LC 5830	658	LC 6273	633
KT 6635	622	<b>LC</b>		LC 5831	658	LC 6274	644
KT 6636	622	LC 100C	653	LC 5832	658	LC 6275	644
KT 6637	622	LC 101C	653	LC 5833	658	LC 6276	644
KT 6638	622	LC 102C	656	LC 5834	658	LC 6277	644
KT 6639	622	LC 103C	657	LC 5835	659	LC 6278	644
KT 6640	623	LC 104C	653	LC 5836	659	LC 6279	644
KT 6641	623	LC 105C	653	LC 5837	659	LC 6291	639
KT 6642	623	LC 106C	656	LC 5838	659	LC 6292	640
KT 6643	621	LC 107C	657	LC 5839	659	LC 6293	642
KT 6644	621	LC 1167	666	LC 5843	655	LC 6304	650
KT 6645	621	LC 1168	667	LC 5848	656	LC 6305	651
KT 6647	618	LC 1169	667	LC 5854	658	LC 6306	651
KT 6648	618	LC 1170	669	LC 5859	659	LC 6307	651
KT 6649	618	LC 1171	669	LC 5899	659	LC 6308	651
KT 6650	618	LC 1177	666	LC 6118	633	LC 6309	651
KT 6654	624	LC 1178	667	LC 6119	645	LC 6580	650
KT 6655	624	LC 1179	667	LC 6133	649	LC 6594	650
KT 6656	624	LC 1180	669	LC 6134	650	LC 6595	652
KT 6657	624	LC 1181	669	LC 6135	651	LC 6596	652
KT 6663	621	LC 1189	668	LC 6136	651	LC 6597	652
KT 6664	621	LC 1190	668	LC 6137	651	LC 6598	652
KT 6665	621	LC 1191	670	LC 6138	651	LC 6599	652
KT 6667	618	LC 1200	670	LC 6139	651	LC 6608	641
KT 6668	618	LC 1201	670	LC 6140	634	LC 6609	641
KT 6669	618	LC 1205	670	LC 6141	634	LC 6610	641
KT 6670	618	LC 1206	671	LC 6142	634	LC 6625	635
KT 6684	622	LC 5800	654	LC 6143	634	LC 6626	635
KT 6685	622	LC 5801	654	LC 6156	636	LC 6627	635
KT 6686	622	LC 5802	654	LC 6157	636	LC 6628	635
KT 6687	622	LC 5803	654	LC 6164	640	LC 6671	634
KT 6688	622	LC 5804	654	LC 6165	640	LC 6673	637
KT 6689	622	LC 5805	655	LC 6166	640	LC 6674	637
KT 6690	622	LC 5806	655	LC 6174	644	LC 6679	646
KT 6691	622	LC 5807	655	LC 6175	644	LC 6750	643
KT 6692	622	LC 5808	655	LC 6176	644	LC 6751	643
KT 6694	623	LC 5809	655	LC 6177	644	LC 6774	645
KT 6695	623	LC 5810	657	LC 6178	644	LC 6775	645
KT 6696	623	LC 5811	657	LC 6179	644	LC 6776	645
KT 6697	624	LC 5812	657	LC 6191	638	LC 6777	645
KT 6754	624	LC 5813	657	LC 6192	639	LC 6778	645
KT 6755	624	LC 5814	657	LC 6218	633	LC 6779	645
KT 6756	624	LC 5815	658	LC 6219	646	LC 6793	642
KT 6757	624	LC 5816	658	LC 6240	635	LC 6916	647
KT 6794	623	LC 5817	658	LC 6241	635	LC 6917	647

## Rejstřík

Obj. č.	Strana	Obj. č.	Strana	Obj. č.	Strana	Obj. č.	Strana
LC 6918	647	LM 7832	697	<b>LU</b>		UV 9710	751, 786
LC 6919	647	LM 7833	698	LU 9460	675	UV 9711	751, 752, 788
LC 6926	648	LM 7834	537, 558, 691	LU 9461	677	UV 9723	756, 759
LC 6927	648	LM 7835	537, 558, 691	LU 9462	680	UV 9724	755, 758, 762
LC 6928	648	LM 7836	537, 558, 691	LU 9463	679	UV 9725	755, 759, 763
LC 6929	648	LM 7837	537, 558, 691	LU 9464	676	UV 9726	756, 761, 799
LC 6936	649	LM 7838	537, 558, 691	LU 9465	675	UV 9727	757, 762, 800
LC 6937	649	LM 7839	537, 558, 691	LU 9466	677	UV 9728	760, 762
LC 6938	649	LM 7840	698	LU 9467	680	UV 9729	761, 763
LC 6939	649	LM 7841	699	LU 9468	679	UV 9730	755, 759
LC 7379	661	LM 7842	699	LU 9469	676	UV 9731	755, 759
LC 7380	661	LM 7843	699	LU 9560	675	UV 9732	755, 758
LC 7381	661	LM 7844	537, 558, 691	LU 9561	678	UV 9733	756, 759
LC 7382	661	LM 7845	691	LU 9562	681	UV 9734	756, 797
LC 7383	661	LM 7846	691	LU 9563	679	UV 9735	757, 798
LC 7384	661	LM 7847	691	LU 9564	676	UV 9736	761, 799
LC 7385	661	LM 7848	691	LU 9565	675	UV 9737	762, 800
LC 7386	661	LM 7849	691	LU 9566	678	UV 9738	757
LC 7387	661	LM 7850	691	LU 9567	681	UV 9739	757
LC 7388	661	LM 7851	537, 690	LU 9568	680	UV 9740	755, 758
LC 7550	662	LM 7853	537, 690	LU 9569	677	UV 9741	756, 797
LC 7551	663	LM 7854	539, 559, 696	LU 9657	682	UV 9742	757, 798
LC 7552	663	LM 7855	692	LU 9658	682	UV 9743	733
LC 7553	664	LM 7856	692	LU 9659	682	UV 9744	733
LC 7650	664	LM 7857	692	LU 9660	682	UV 9745	733
LC 7651	665	LM 7858	692	LU 9667	683	UV 9746	733
LC 7652	665	LM 7860	692	LU 9668	683	UV 9747	734, 735
LC 7653	665	LM 7861	690	LU 9669	683	UV 9748	734
LC 9685	666	LM 7863	690	LU 9670	683	UV 9749	734
LC 9686	666	LM 7864	698			UV 9750	599
LC 9687	666	LM 7865	692	<b>T5</b>		UV 9751	600
LC 9688	666	LM 7866	692	T53784	321	UV 9752	601, 602
		LM 7867	692	T53794	321	UV 9753	603, 606
		LM 7868	692	T53795	320, 321	UV 9754	604, 605
		LM 7869	692			UV 9755	608, 609, 612
<b>LM</b>		LM 7870	692	<b>T6</b>		UV 9756	607, 608, 610
LM 7805	694	LM 7871	690	T63838	321	UV 9757	608, 609
LM 7806	694	LM 7873	690			UV 9758	607, 610
LM 7807	694	LM 7874	699	<b>UV</b>		UV 9759	611, 612
LM 7808	694	LM 7875	693	UV 9630	573, 574, 589	UV 9766	599
LM 7809	694	LM 7876	693	UV 9655	719, 720	UV 9768	604
LM 7810	694	LM 7877	693	UV 9656	715, 716	UV 9774	661, 722, 801
LM 7814	694	LM 7878	693	UV 9661	573, 577, 593	UV 9775	661, 801
LM 7815	694	LM 7879	693	UV 9662	577, 592	UV 9776	738, 743, 786
LM 7816	694	LM 7880	693	UV 9663	578, 593	UV 9777	738, 743, 786
LM 7817	694	LM 7885	693	UV 9664	713, 714, 718	UV 9778	738, 751, 786
LM 7818	694	LM 7886	693	UV 9666	686, 722	UV 9779	738, 751, 786
LM 7819	694	LM 7887	693	UV 9683	676	UV 9780	739, 744, 788
LM 7820	538, 558, 695	LM 7888	693	UV 9684	677	UV 9781	739, 744, 788
LM 7821	538, 559, 696	LM 7890	693	UV 9689	580, 595	UV 9782	739, 751, 788
LM 7822	538, 559, 696	LM 9875	560, 700	UV 9690	573, 579, 595	UV 9783	739, 751, 788
LM 7823	539, 559, 696	LM 9876	560, 700	UV 9691	573, 581, 597	UV 9784	741, 742, 778
LM 7824	695	LM 9877	560, 700	UV 9692	582, 597	UV 9785	740, 775
LM 7825	695	LM 9878	560, 700	UV 9693	579, 594	UV 9786	740, 775
LM 7826	695	LM 9920	560, 700	UV 9694	581, 596	UV 9787	740, 741, 776
LM 7827	695			UV 9697	575, 576, 597	UV 9788	740, 741, 776
LM 7828	695			UV 9709	513, 539, 806	UV 9791	753, 754
LM 7830	697						
LM 7831	697						

## Rejstřík

Obj. č.	Strana	Obj. č.	Strana	Obj. č.	Strana	Obj. č.	Strana
<b>UV</b>							
UV 9798	649	UV 9890	644, 645, 783	WD2005	264	WT 4990	712
UV 9799	678	UV 9900	655, 658	WD2006	265	WT 4991	712
UV 9803	655, 658	UV 9902	555, 659	WD3003	261	WT 4992	716
UV 9804	636	UV 9903	556, 660	WD3004	262, 270, 272	WT 4993	720
UV 9805	636	UV 9909	548, 549	WD4002	266	WT 7050	722
UV 9806	636, 637	UV 9917	556, 660	WD5001	251, 252, 267	WT 7051	722
UV 9807	636, 637	UV 9922	647, 789	WD5002	255, 256, 268	WT 7052	722
UV 9808	681	UV 9925	647, 709, 789	WD5003	257, 258, 269	WT 7053	722
UV 9809	681	UV 9926	556, 660	WD5004	262, 270	WT 7060	522, 687, 723
UV 9810	679	UV 9928	647, 709, 789	WD5005	262, 270	WT 7061	522, 723
UV 9811	679	UV 9930	647, 789, 790	WD5006	262, 271	WT 7062	723
UV 9812	679	UV 9933	556	WD5007	262, 272	WT 7063	723
UV 9813	681	UV 9937	649	WD6001	255, 256, 273	WT 9695	705, 706, 718
UV 9814	681	UV 9954	662, 663, 804	WD6002	255, 259, 273	WT 9696	707, 708, 720
UV 9815	680	UV 9955	536, 547, 623	WD6003	251, 252, 273	WT 9719	705, 706, 710
UV 9816	680	UV 9959	556, 660	WD6004	255, 259, 274	WT 9722	707, 708, 712
UV 9817	680	UV 9960	557, 660	WD6010	251, 252, 276	WT1010	311
UV 9820	635, 651, 658	UV 9967	648, 791, 793	WD6012	251, 252, 274	WT1020	311
UV 9821	635, 641, 658	UV 9968	598	WD6013	263, 264, 275	WT1030	312
UV 9822	635, 641, 658	UV 9971	569, 584, 598	WD6014	263, 264, 275	WT1040	312
UV 9823	635, 651, 652	UV 9972	648, 711, 796	WD6015	251, 252, 276	WT1070	313
UV 9827	678	UV 9975	569, 584, 598	WD6016	252, 254, 276	WT2400	312
UV 9828	655, 658	UV 9976	648, 711, 796			WT4210	313, 314
UV 9829	655, 658	UV 9978	569, 570, 598	<b>WT</b>		WT5210	314
UV 9831	634, 638, 659	UV 9979	648, 753, 796	WT 1322	724	WT5250	313
UV 9832	634, 640, 659	UV 9980	625	WT 1323	724		
UV 9833	634, 640, 657	UV 9985	557, 661	WT 1332	724	<b>XS</b>	
UV 9834	634, 651	UV 9986	557, 661	WT 1333	725	XS 060D	752
UV 9842	641	UV 9987	569, 584, 598	WT 4239	704	XS 060E	752
UV 9843	640	UV 9988	649, 753, 754	WT 4240	704	XS 060F	752
UV 9845	536, 547, 623	UV 9991	652	WT 4241	705	XS 060G	754
UV 9846	536, 555	UV 9992	652	WT 4242	705	XS 060H	754
UV 9847	613, 661, 801	UV 9993	518, 652	WT 4250	704	XS 061D	752
UV 9848	661, 722, 801	UV 9994	518, 653	WT 4251	706	XS 061E	752
UV 9849	661, 801	UV 9995	639, 640	WT 4252	706	XS 061F	752
UV 9854	644, 645, 783	UV0600	319	WT 4341	707	XS 061G	754
UV 9855	644, 705, 781	UV0610	319	WT 4342	707	XS 061H	754
UV 9856	644, 731, 781	UV0620	320	WT 4351	708	XS 063G	760
UV 9857	644, 705, 781	UV0630	319	WT 4352	708	XS 063H	760
UV 9858	644, 746, 781	UV0640	316	WT 4540	721	XS 064G	760
UV 9860	732, 736, 784	UV0650	316	WT 4541	721	XS 064H	760
UV 9861	707, 708, 782	UV0660	317	WT 4543	721	XS 1303	766
UV 9862	732, 747, 782	UV0670	318	WT 4544	721	XS 1304	766
UV 9863	707, 708, 782	UV0680	316	WT 4546	721	XS 1313	767
UV 9864	747, 782			WT 4547	721	XS 1314	767
UV 9865	651, 654, 659	<b>WD</b>		WT 4975	709	XS 4059	730
UV 9866	654, 657	WD1011	255, 267, 268	WT 4976	709	XS 4060	730
UV 9867	651, 652, 658	WD1012	256, 267, 268	WT 4977	713	XS 4061	731
UV 9869	649, 753, 754	WD1013	257, 269	WT 4978	717	XS 4062	731
UV 9879	644, 645, 784	WD1014	258, 269	WT 4980	710	XS 4063	731
UV 9880	644, 645, 783	WD1015	259, 267, 268	WT 4981	710	XS 4064	733
UV 9885	637	WD1016	251, 267	WT 4982	714	XS 4065	743
UV 9886	638	WD1017	252, 267	WT 4983	718	XS 4066	743
UV 9887	638	WD1018	253, 267	WT 4985	711	XS 4067	735
UV 9888	644, 645, 783	WD1019	254, 267	WT 4986	711	XS 4071	738
UV 9889	644, 645, 783	WD1020	260, 267, 268	WT 4987	715	XS 4072	738
		WD2004	263	WT 4988	719	XS 4073	738



## Rejstřík

Obj. č.	Strana	Obj. č.	Strana	Obj. č.	Strana	Obj. č.	Strana
XS 4074	738	XS 4441	730	XS 7010	763	XV 4135	787
XS 4075	740	XS 4442	732	XS 7011	764	XV 4136	787
XS 4090	746	XS 4443	732	XS 7012	764	XV 4158	777
XS 4091	745	XS 4444	732	XS 7013	764	XV 4159	777
XS 4092	746	XS 4445	739	XS 7014	764	XV 4178	779
XS 4093	746	XS 4446	739	XS 7015	764	XV 4179	779
XS 4094	746	XS 4447	739	XS 7016	764	XV 4215	772
XS 4095	746	XS 4448	739	XS 7017	764	XV 4216	783
XS 4096	746	XS 4449	741	XS 7111	765	XV 4230	780
XS 4097	746	XS 4450	742	XS 7112	765	XV 4231	781
XS 4099	745	XS 4452	743	XS 7113	765	XV 4232	780
XS 4160	730	XS 4453	736	XS 7114	765	XV 4233	781
XS 4161	732	XS 4454	744	XS 9948	766	XV 4234	781
XS 4162	732	XS 4455	744			XV 4235	781
XS 4163	732	XS 4456	734	<b>XV</b>		XV 4236	781
XS 4164	733	XS 4457	738	XV 1305	807	XV 4237	781
XS 4165	744	XS 4470	746	XV 1306	807	XV 4238	781
XS 4166	744	XS 4471	745	XV 1315	807	XV 4300	788
XS 4167	736	XS 4472	748	XV 1316	807	XV 4301	788
XS 4168	734	XS 4473	748	XV 1325	808	XV 4302	788
XS 4169	735	XS 4474	748	XV 1326	808	XV 4303	788
XS 4170	737	XS 4475	748	XV 1335	810	XV 4304	788
XS 4171	739	XS 4476	748	XV 1336	810	XV 4315	772
XS 4172	739	XS 4477	748	XV 1360	808	XV 4316	784
XS 4173	739	XS 4478	749	XV 1361	808	XV 4333	782
XS 4174	739	XS 4479	745	XV 1365	809	XV 4334	782
XS 4175	740	XS 4520	750	XV 1366	809	XV 4335	782
XS 4176	741	XS 4521	750	XV 1367	809	XV 4336	782
XS 4177	742	XS 4522	752	XV 1368	809	XV 4337	782
XS 4192	747	XS 4523	752	XV 1375	810	XV 4338	782
XS 4193	747	XS 4524	752	XV 1376	810	XV 4458	784
XS 4194	747	XS 4525	752	XV 4024	772	XV 4459	773
XS 4195	747	XS 4526	752	XV 4025	773	XV 4480	772
XS 4196	747	XS 4900	753	XV 4026	773	XV 4481	775
XS 4197	747	XS 4901	753	XV 4027	773	XV 4482	775
XS 4205	735	XS 4902	753	XV 4028	773	XV 4483	775
XS 4206	737	XS 4903	755	XV 4029	775	XV 4484	775
XS 4207	748	XS 4904	755	XV 4030	785	XV 4485	776
XS 4220	749	XS 4905	756	XV 4031	785	XV 4486	778
XS 4221	750	XS 4906	760	XV 4032	786	XV 4487	778
XS 4222	751	XS 4907	761	XV 4033	786	XV 4488	780
XS 4223	751	XS 4910	753	XV 4034	786	XV 4489	780
XS 4224	751	XS 4911	753	XV 4035	786	XV 4530	780
XS 4225	751	XS 4912	753	XV 4036	786	XV 4531	781
XS 4226	751	XS 4913	756	XV 4068	785	XV 4532	780
XS 4305	736	XS 4914	757	XV 4069	786	XV 4533	783
XS 4306	737	XS 4915	757	XV 4078	779	XV 4534	783
XS 4307	749	XS 4916	761	XV 4079	779	XV 4535	783
XS 4321	750	XS 4917	762	XV 4125	774	XV 4536	783
XS 4322	751	XS 4920	754	XV 4126	774	XV 4537	783
XS 4323	751	XS 4921	754	XV 4127	774	XV 4538	783
XS 4324	751	XS 4922	754	XV 4128	774	XV 4609	789
XS 4325	751	XS 4923	758	XV 4129	776	XV 4610	789
XS 4326	751	XS 4924	759	XV 4131	785	XV 4611	789
XS 4438	736	XS 4925	759	XV 4132	787	XV 4612	789
XS 4439	731	XS 4926	762	XV 4133	787	XV 4613	790
XS 4440	737	XS 4927	763	XV 4134	787	XV 4614	791

## Rejstřík

Obj. č.	Strana	Obj. č.	Strana	Obj. č.	Strana	Obj. č.	Strana
<b>XV</b>							
XV 4615	791						
XV 4616	791						
XV 4617	791						
XV 4618	792						
XV 4630	788						
XV 4631	789						
XV 4709	793						
XV 4710	793						
XV 4711	793						
XV 4712	793						
XV 4713	794						
XV 4714	795						
XV 4715	795						
XV 4716	795						
XV 4717	795						
XV 4718	795						
XV 4770	796						
XV 4771	796						
XV 4772	796						
XV 4773	797						
XV 4774	799						
XV 4775	798						
XV 4776	800						
XV 7030	801						
XV 7031	801						
XV 7032	801						
XV 7033	801						
XV 7034	801						
XV 7035	801						
XV 7036	801						
XV 7037	801						
XV 7038	801						
XV 7039	801						
XV 7041	802						
XV 7042	802						
XV 7043	802						
XV 7044	802						
XV 7045	802						
XV 7046	802						
XV 7047	802						
XV 7048	802						
XV 7049	802						
XV 7131	803						
XV 7132	804						
XV 7133	804						
XV 7134	804						
XV 7141	805						
XV 7142	806						
XV 7143	806						
XV 7144	806						
XV 9714	810						
XV 9715	810						
XV 9948	806						

## Keramika

### Přehled kategorií výrobků

Umyvadlové mísy	21
Bezbariérová použití	24
Vestavná umyvadla	25
WC pro hosty	28
Umyvadla do nábytku	30
Klozety pro SensoWash®	34
Urinály	35
WC sety	37

Série 1930	38
Architec	40
Cape Cod	50
Darling New	54
D-Code	59
D-Neo	71
Duraplust	82
DuraSquare	84
DuraStyle	105
Happy D.2	131
Happy D.2 Plus	139
Luv	141
ME by Starck	146
Scola	167
Starck 1	168
Starck 2	172
Starck 3	176
Urinály, různé	194
Vero Air	197
Vero	210
Viu	218
Vestavná umyvadla, různé	129
Umyvadlové mísy, různé	223
White Tulip	225

Příslušenství keramiky	229
------------------------	-----

## WC sety včetně sedátka

Architec	48
D-Code	64, 65
D-Neo	77, 78, 79
DuraStyle	115, 117, 118
ME by Starck	156, 157, 159
Starck 3	181, 182, 183

## Příslušenství

D-Code	234
Karree	236
Starck T	238



## Umyvadlové mísy



Umyvadlová mísa  
Umyvadlová mísa # **031758**  
580 x 415 mm  
na str. 129

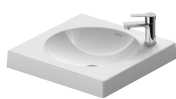

Umyvadlová mísa  
Architec Série # **032050**  
500 x 500 mm  
na str. 42



Umyvadlová mísa  
Umyvadlová mísa # **033452**  
550 x 420 mm  
na str. 147



Umyvadlová mísa  
Umyvadlová mísa # **033342**  
420 x 420 mm  
na str. 147



Umyvadlová mísa  
Umyvadlová mísa # **032542**  
Ø 420 mm  
na str. 224



Umyvadlová mísa  
Cape Cod # **234755**  
550 x 400 mm  
na str. 50



Umyvadlová mísa  
Cape Cod # **233950**  
500 x 405 mm  
na str. 50



Umyvadlová mísa  
Cape Cod # **232848**  
Ø 480 mm  
na str. 51



Umyvadlová mísa  
Cape Cod # **234046**  
460 x 460 mm  
na str. 51



Umyvadlová mísa  
Cape Cod # **232843**  
Ø 430 mm  
na str. 52



Umyvadlová mísa  
Cape Cod # **234043**  
430 x 430 mm  
na str. 52



Umyvadlová mísa  
Cape Cod # **232840**  
400 x 360 mm  
na str. 53



Umyvadlová mísa  
D-Neo # **237260**  
600 x 400 mm  
na str. 72



Umyvadlová mísa  
D-Neo # **237140**  
400 x 400 mm  
na str. 72



Umyvadlová mísa  
DuraSquare # **235460**  
600 x 470 mm  
na str. 104



Umyvadlová mísa  
DuraSquare # **235560**  
600 x 345 mm  
na str. 104



Umyvadlová mísa  
DuraStyle # **034960**  
600 x 380 mm  
na str. 107



Umyvadlová mísa  
DuraStyle # **034943**  
430 x 430 mm  
na str. 107



Umyvadlová mísa  
Umyvadlová mísa  
# **033550**  
495 x 350 mm  
na str. 224



Umyvadlová mísa  
Happy D.2 # **231460**  
600 x 400 mm  
na str. 132



Umyvadlová mísa  
Happy D.2 # **231560**  
600 x 460 mm  
na str. 132



Umyvadlová mísa  
Happy D.2 Plus # **235960**  
600 x 400 mm  
na str. 139



Umyvadlová mísa  
Happy D.2 Plus # **236060**  
600 x 460 mm  
na str. 139



Umyvadlová mísa  
Happy D.2 Plus # **236050**  
500 x 400 mm  
na str. 140

## Umyvadlové mísy



Umyvadlová mísa  
Happy D.2 Plus # **235940**  
400 x 400 mm  
na str. 140



Umyvadlová mísa  
Luv # **037980**  
800 x 400 mm  
na str. 141



Umyvadlová mísa  
Luv # **037970**  
700 x 400 mm  
na str. 141



Umyvadlová mísa  
Luv # **037960**  
600 x 400 mm  
na str. 142



Umyvadlová mísa  
Luv # **037950**  
500 x 350 mm  
na str. 142



Umyvadlová mísa  
Luv # **038080**  
800 x 400 mm  
na str. 143



Umyvadlová mísa  
Luv # **038070**  
700 x 400 mm  
na str. 143



Umyvadlová mísa  
Luv # **038060**  
600 x 400 mm  
na str. 144



Umyvadlová mísa  
Luv # **038050**  
500 x 350 mm  
na str. 144



Umyvadlová mísa  
Luv # **038142**  
420 x 270 mm  
na str. 145



Umyvadlová mísa  
PuraVida # **037070**  
700 x 420 mm  
na str. 224



Umyvadlová mísa +  
PuraVida # **036970**  
700 x 465 mm  
na str. 224



Umyvadlová mísa  
Starck 1 # **044753**  
Ø 530 mm  
na str. 168



Umyvadlová mísa  
Starck 1 # **040853**  
Ø 530 mm  
na str. 168



Umyvadlová mísa  
Starck 1 # **038747**  
470 x 470 mm  
na str. 169



Umyvadlová mísa  
Starck 1 # **044546**  
Ø 460 mm  
na str. 169



Umyvadlová mísa  
Starck 1 # **040833**  
Ø 330 mm  
na str. 169



Umyvadlová mísa  
Starck 2 # **232144**  
435 x 395 mm  
na str. 172



Umyvadlová mísa  
Vero Air # **235160**  
600 x 380 mm  
na str. 205



Umyvadlová mísa  
Vero Air # **235150**  
500 x 380 mm  
na str. 205



Umyvadlová mísa  
Vero Air # **235260**  
600 x 470 mm  
na str. 206



Umyvadlová mísa  
Vero Air # **235250**  
500 x 470 mm  
na str. 206



Umyvadlová mísa  
Vero # **045560**  
600 x 380 mm  
na str. 214



Umyvadlová mísa  
Vero # **045550**  
500 x 380 mm  
na str. 214

## Umyvadlové mísy

---



Umyvadlová mísa  
Vero # **045260**  
595 x 465 mm  
na str. 215

---



Umyvadlová mísa  
Vero # **045250**  
500 x 470 mm  
na str. 215

---



Umyvadlová mísa  
Viu # **235860**  
600 x 415 mm  
na str. 219

---



Umyvadlová mísa  
White Tulip # **236243**  
Ø 430 mm  
na str. 226

---

## Bezbariérové využití

---



Umyvadlo Med  
Architec Série # **044358**  
575 x 520 mm  
na str. 41

---



Umyvadlo  
D-Code # **231260**  
600 x 555 mm  
na str. 59

---



Umyvadlo Med  
D-Code # **231360**  
600 x 555 mm  
na str. 59

---



Umyvadlo  
DuraStyle # **232965**  
650 x 570 mm  
na str. 105

---



Umyvadlo Med  
DuraStyle # **233065**  
650 x 570 mm  
na str. 106

---



Umyvadlo  
Starck 3 # **030970**  
700 x 545 mm  
na str. 176

---



Umyvadlo  
Starck 3 # **030960**  
600 x 545 mm  
na str. 176

---



Umyvadlo Med  
Starck 3 # **031260**  
600 x 545 mm  
na str. 177

---



Závěsný klozet  
Architec Série # **019009**  
350 x 700 mm  
na str. 49

---



Závěsný klozet  
D-Code # **222809**  
360 x 700 mm  
na str. 66

---



Závěsné WC Vital Duravit  
Rimless®  
DuraStyle # **255909**  
370 x 700 mm  
na str. 120

---



Závěsný klozet  
Starck 3 # **220309**  
360 x 700 mm  
na str. 187

---



## Vestavná umyvadla



Vestavné umyvadlo  
Série 1930 # **047658**  
580 x 470 mm  
na str. 38



Vestavné umyvadlo  
Vestavné umyvadlo # **034760**  
600 x 430 mm  
na str. 129



Vestavné umyvadlo  
Vestavné umyvadlo # **031758**  
580 x 415 mm  
na str. 129



Vestavné umyvadlo  
Architect Série # **046847**  
Ø 470 mm  
na str. 43



Vestavné umyvadlo  
Architect Série # **031845**  
Ø 450 mm  
na str. 42



Vestavné umyvadlo  
Architect Série # **031840**  
Ø 400 mm  
na str. 42



Bali umyvadlo na zabudování  
Architect Série # **047334**  
Ø 335 mm  
na str. 42



Vestavné umyvadlo  
D-Code # **033754**  
545 x 435 mm  
na str. 60



Vestavné umyvadlo  
D-Neo # **035760**  
600 x 435 mm  
na str. 73



Vestavné umyvadlo  
D-Neo # **035860**  
600 x 435 mm  
na str. 73



Vestavné umyvadlo  
DuraStyle # **037462**  
615 x 495 mm  
na str. 107



Vestavné umyvadlo  
DuraStyle # **037260**  
600 x 430 mm  
na str. 108



Vestavné umyvadlo  
DuraStyle # **037456**  
560 x 455 mm  
na str. 107



Vestavné umyvadlo Manua  
Vestavná umyvadla # **522048**  
Ø 480 mm  
na str. 130



Vestavné umyvadlo  
Starck 3 # **030256**  
560 x 465 mm  
na str. 178



Vestavné umyvadlo  
Vero Air # **038355**  
550 x 455 mm  
na str. 207



Vestavné umyvadlo  
Vero # **031555**  
550 x 465 mm  
na str. 215



Vestavné umyvadlo  
Vero # **031550**  
500 x 465 mm  
na str. 215



Vestavné umyvadlo  
Viu # **038560**  
600 x 450 mm  
na str. 220

## Vestavná umyvadla - polozápuštná umyvadla

---



Polozápuštné umyvadlo  
D-Code # **033955**  
550 x 440 mm  
na str. 60

---



Polozápuštné umyvadlo  
DuraStyle # **037555**  
550 x 455 mm  
na str. 108

---



Polozápuštné umyvadlo  
ME by Starck # **037855**  
550 x 455 mm  
na str. 148

---



Polozápuštné umyvadlo  
Starck 3 # **031055**  
550 x 460 mm  
na str. 178

---



Polozápuštné umyvadlo  
Vero Air # **038255**  
550 x 470 mm  
na str. 207

---



Polozápuštné umyvadlo  
Vero # **031455**  
550 x 470 mm  
na str. 215

---

## Vestavná umyvadla - k zabudování zdola



Vestavné umyvadlo  
Vestavné umyvadlo # **031653**  
525 x 350 mm  
na str. 129



Vestavné umyvadlo  
Architec Série # **031942**  
Ø 420 mm  
na str. 44



Vestavné umyvadlo  
Architec Série # **046240**  
Ø 400 mm  
na str. 44



Vestavné umyvadlo  
Architec Série # **046340**  
Ø 400 mm  
na str. 45



Vestavné umyvadlo  
Architec Série # **046840**  
Ø 400 mm  
na str. 45



Vestavné umyvadlo  
Architec Série # **031937**  
Ø 375 mm  
na str. 45



Vestavné umyvadlo  
Architec Série # **031932**  
Ø 325 mm  
na str. 46



Vestavné umyvadlo  
Architec Série # **031927**  
Ø 275 mm  
na str. 46



Vestavné umyvadlo  
D-Code # **033856**  
560 x 400 mm  
na str. 61



Vestavné umyvadlo  
D-Code # **033849**  
495 x 290 mm  
na str. 61



Vestavné umyvadlo  
DuraStyle # **037337**  
370 x 370 mm  
na str. 108



Vestavné umyvadlo  
Vestavné umyvadlo  
# **033643**  
430 x 280 mm  
na str. 130



Vestavné umyvadlo  
Happy D.2 # **045748**  
480 x 345 mm  
na str. 133



Vestavné umyvadlo Santosa  
Vestavná umyvadla # **046651**  
510 x 375 mm  
na str. 131



Vestavné umyvadlo  
Starck 3 # **030249**  
490 x 365 mm  
na str. 179



Vestavné umyvadlo  
Starck 3 # **030549**  
490 x 365 mm  
na str. 179



Vestavné umyvadlo  
Starck 3 # **030543**  
430 x 430 mm  
na str. 179



Vestavné umyvadlo  
Vero Air # **038460**  
600 x 310 mm  
na str. 207



Vestavné umyvadlo  
Vero # **033048**  
485 x 315 mm  
na str. 208



Vestavné umyvadlo  
Vero # **033043**  
430 x 315 mm  
na str. 216

## WC pro hosty



Umývátko  
Série 1930 # **078550**  
500 x 365 mm  
na str. 38



Rohové umývátko  
Série 1930 # **079342**  
595 x 450 mm  
na str. 38



Umyvadlová mísa  
Umyvadlová mísa # **033342**  
420 x 420 mm  
na str. 148



Umyvadlová mísa  
Umyvadlová mísa # **032542**  
Ø 420 mm  
na str. 224



Umývátko  
D-Code # **070650**  
500 x 220 mm  
na str. 59



Umývátko  
D-Code # **070545**  
450 x 340 mm  
na str. 60



Umývátko  
D-Code # **070536**  
360 x 270 mm  
na str. 60



Umývátko  
D-Neo # **073845**  
450 x 335 mm  
na str. 71



Umývátko  
D-Neo # **073940**  
400 x 220 mm  
na str. 71



Umývátko, umývátko do nábytku  
DuraSquare # **073245**  
450 x 350 mm  
na str. 103



Umývátko  
DuraStyle # **071350**  
500 x 220 mm  
na str. 106



Umývátko  
DuraStyle # **070845**  
450 x 335 mm  
na str. 106



Umývátko  
DuraStyle # **071336**  
360 x 220 mm  
na str. 106



Umývátko  
Happy D.2 # **070950**  
500 x 360 mm  
na str. 131



Umývátko  
Happy D.2 # **071150**  
500 x 220 mm  
na str. 131



Umyvadlová mísa  
Luv # **038142**  
420 x 270 mm  
na str. 145



Umývátko  
ME by Starck # **071945**  
450 x 320 mm  
na str. 146



Umývátko, umývátko do nábytku  
ME by Starck # **072343**  
430 x 300 mm  
na str. 147



Rohové umývátko  
ME by Starck # **072243**  
435 x 380 mm  
na str. 147



Umývátko  
ME by Starck # **071740**  
400 x 220 mm  
na str. 147



Umyvadlová mísa  
Starck 1 # **040833**  
Ø 330 mm  
na str. 169



Umývátko  
Starck 3 # **075150**  
500 x 260 mm  
na str. 177



Umývátko  
Starck 3 # **075045**  
450 x 320 mm  
na str. 177



Umývátko  
Starck 3 # **075140**  
400 x 260 mm  
na str. 177

## WC pro hosty

---



Rohové umývatko  
Starck 3 # **075244**  
430 x 380 mm  
na str. 178

---



Umývatko, umývatko do nábytku  
Vero Air # **072450**  
500 x 250 mm  
na str. 204

---



Umývatko, umývatko do nábytku  
Vero Air # **072445**  
450 x 350 mm  
na str. 205

---



Umývatko, umývatko do nábytku  
Vero Air # **072438**  
380 x 250 mm  
na str. 205

---



Umývatko, umývatko do nábytku  
Vero # **070350**  
500 x 250 mm  
na str. 213

---



Umývatko, umývatko do nábytku  
Vero # **070445**  
450 x 350 mm  
na str. 213

---



Umývatko  
Vero # **070225**  
250 x 450 mm  
na str. 214

---



Umývatko, umývatko do nábytku  
Viu # **234453**  
530 x 430 mm  
na str. 219

---



Umývatko, umývatko do nábytku  
Viu # **073345**  
450 x 320 mm  
na str. 219

---



Umývatko, umývatko do nábytku  
White Tulip # **073745**  
450 x 330 mm  
na str. 226

---

## Umyvadla do nábytku



Umyvadlo do nábytku  
Cape Cod # **233970**  
700 x 500 mm  
na str. 53



Umyvadlo, umyvadlo do nábytku  
D-Code # **034210**  
1050 x 480 mm  
na str. 62



Umyvadlo, umyvadlo do nábytku  
D-Code # **034285**  
850 x 480 mm  
na str. 62



Umyvadlo, umyvadlo do nábytku  
D-Code # **034265**  
650 x 485 mm  
na str. 62



Dvojumyvadlo, dvojumyvadlo do  
nábytku  
D-Code # **034812**  
1200 x 490 mm  
na str. 61



Umyvadlo, umyvadlo do nábytku  
D-Neo # **236710**  
1005 x 480 mm  
na str. 74



Umyvadlo, umyvadlo do nábytku  
D-Neo # **236780**  
800 x 480 mm  
na str. 74



Umyvadlo, umyvadlo do nábytku  
D-Neo # **236765**  
650 x 480 mm  
na str. 74



Umyvadlo do nábytku asymetrické  
D-Neo # **236980**  
800 x 480 mm  
na str. 75



Umyvadlo do nábytku asymetrické  
D-Neo # **237080**  
800 x 480 mm  
na str. 75



Umyvadlo, umyvadlo do nábytku  
DuraSquare # **235310**  
1000 x 470 mm  
na str. 84



Umyvadlo, umyvadlo do nábytku  
DuraSquare # **235310**  
1000 x 470 mm  
na str. 86



Umyvadlo, umyvadlo do nábytku  
DuraSquare # **235380**  
800 x 470 mm  
na str. 88



Umyvadlo, umyvadlo do nábytku  
DuraSquare # **235360**  
600 x 470 mm  
na str. 90



Umyvadlo, umyvadlo do nábytku  
DuraSquare # **235350**  
500 x 470 mm  
na str. 92



Umyvadlo do nábytku Compact  
DuraSquare # **235660**  
600 x 400 mm  
na str. 94



Umyvadlo do nábytku Compact  
DuraSquare # **235650**  
500 x 400 mm  
na str. 96



Umyvadlo do nábytku asymetrické  
DuraSquare # **234880**  
800 x 470 mm  
na str. 98



Umyvadlo do nábytku asymetrické  
DuraSquare # **234980**  
800 x 470 mm  
na str. 100



Dvojumyvadlo, dvojumyvadlo do  
nábytku  
DuraSquare # **235312**  
1200 x 470 mm  
na str. 102



Umývátka, umývátka do nábytku  
DuraSquare # **073245**  
450 x 350 mm  
na str. 104



Umyvadlo, umyvadlo do nábytku  
DuraStyle # **232012**  
1200 x 480 mm  
na str. 111



Umyvadlo, umyvadlo do nábytku  
DuraStyle # **232010**  
1000 x 480 mm  
na str. 111



Umyvadlo, umyvadlo do nábytku  
DuraStyle # **232080**  
800 x 480 mm  
na str. 111

## Umyvadla do nábytku



Umyvadlo, umyvadlo do nábytku  
DuraStyle # **232065**  
650 x 480 mm  
na str. 111



Umyvadlo do nábytku Compact  
DuraStyle # **233778**  
785 x 400 mm  
na str. 112



Umyvadlo do nábytku Compact  
DuraStyle # **233763**  
635 x 400 mm  
na str. 112



Umyvadlo do nábytku Compact  
DuraStyle # **233755**  
550 x 400 mm  
na str. 112



Umyvadlo do nábytku asymetrické  
DuraStyle # **232680**  
800 x 480 mm  
na str. 112



Umyvadlo do nábytku asymetrické  
DuraStyle # **232580**  
800 x 480 mm  
na str. 112



Dvojumyvadlo, dvojumyvadlo do  
nábytku  
DuraStyle # **233813**  
1300 x 480 mm  
na str. 110



Umyvadlo, umyvadlo do nábytku  
Happy D.2 # **231812**  
1200 x 505 mm  
na str. 133



Umyvadlo, umyvadlo do nábytku  
Happy D.2 # **231812**  
1200 x 505 mm  
na str. 134



Umyvadlo, umyvadlo do nábytku  
Happy D.2 # **231810**  
1000 x 505 mm  
na str. 133



Umyvadlo, umyvadlo do nábytku  
Happy D.2 # **231880**  
850 x 505 mm  
na str. 133



Umyvadlo, umyvadlo do nábytku  
Happy D.2 # **231865**  
650 x 505 mm  
na str. 133



Umyvadlo, umyvadlo do nábytku  
Happy D.2 # **231860**  
600 x 505 mm  
na str. 133



Umývátka, umývátka do nábytku  
Happy D.2 # **071050**  
500 x 360 mm  
na str. 131



Umyvadlo, umyvadlo do nábytku  
ME by Starck # **233612**  
1230 x 490 mm  
na str. 150



Umyvadlo, umyvadlo do nábytku  
ME by Starck # **233610**  
1030 x 490 mm  
na str. 150



Umyvadlo, umyvadlo do nábytku  
ME by Starck # **233683**  
830 x 490 mm  
na str. 150



Umyvadlo, umyvadlo do nábytku  
ME by Starck # **233663**  
630 x 490 mm  
na str. 150



Umyvadlo, umyvadlo do nábytku  
ME by Starck # **233653**  
530 x 430 mm  
na str. 150



Umyvadlo, umyvadlo do nábytku  
ME by Starck # **236112**  
1230 x 490 mm  
na str. 151



Umyvadlo, umyvadlo do nábytku  
ME by Starck # **236112**  
1230 x 490 mm  
na str. 151



Umyvadlo do nábytku Compact  
ME by Starck # **234283**  
830 x 400 mm  
na str. 152



Umyvadlo do nábytku Compact  
ME by Starck # **234263**  
630 x 400 mm  
na str. 152



Umyvadlo do nábytku asymetrické  
ME by Starck # **234583**  
830 x 490 mm  
na str. 152

## Umyvadla do nábytku



Umyvadlo do nábytku asymetrické  
ME by Starck # **234683**  
830 x 490 mm

na str. 152



Dvojumyvadlo, dvojumyvadlo do  
nábytku  
ME by Starck # **233613**  
1300 x 490 mm  
na str. 149



Umývátka, umývátka do nábytku  
ME by Starck # **072343**  
430 x 300 mm

na str. 147



Umyvadlo do nábytku  
Starck 1 # **040658**  
Ø 580 mm

na str. 168



Umyvadlo, umyvadlo do nábytku  
Starck 3 # **030410**  
1050 x 485 mm  
na str. 176



Umyvadlo, umyvadlo do nábytku  
Starck 3 # **030480**  
850 x 485 mm  
na str. 176



Umyvadlo, umyvadlo do nábytku  
Starck 3 # **030470**  
700 x 490 mm  
na str. 176



Umyvadlo, umyvadlo do nábytku  
Vero Air # **235012**  
1200 x 470 mm  
na str. 197



Umyvadlo, umyvadlo do nábytku  
Vero Air # **235012**  
1200 x 470 mm  
na str. 199



Umyvadlo, umyvadlo do nábytku  
Vero Air # **235010**  
1000 x 470 mm  
na str. 197



Umyvadlo, umyvadlo do nábytku  
Vero Air # **235010**  
1000 x 470 mm  
na str. 199



Umyvadlo, umyvadlo do nábytku  
Vero Air # **235080**  
800 x 470 mm  
na str. 201



Umyvadlo, umyvadlo do nábytku  
Vero Air # **235070**  
700 x 470 mm  
na str. 201



Umyvadlo, umyvadlo do nábytku  
Vero Air # **235060**  
600 x 470 mm  
na str. 201



Umyvadlo, umyvadlo do nábytku  
Vero Air # **235050**  
500 x 470 mm  
na str. 201



Umyvadlo do nábytku Compact  
Vero Air # **236860**  
600 x 400 mm  
na str. 203



Umývátka, umývátka do nábytku  
Vero Air # **072450**  
500 x 250 mm  
na str. 204



Umývátka, umývátka do nábytku  
Vero Air # **072445**  
450 x 350 mm  
na str. 205



Umývátka, umývátka do nábytku  
Vero Air # **072438**  
380 x 250 mm  
na str. 205



Umyvadlo, umyvadlo do nábytku  
Vero # **045412**  
1200 x 470 mm  
na str. 210



Umyvadlo, umyvadlo do nábytku  
Vero # **045412**  
1200 x 470 mm  
na str. 211



Umyvadlo, umyvadlo do nábytku  
Vero # **045410**  
1000 x 470 mm  
na str. 210



Umyvadlo, umyvadlo do nábytku  
Vero # **045410**  
1000 x 470 mm  
na str. 211



Umyvadlo, umyvadlo do nábytku  
Vero # **045480**  
800 x 470 mm  
na str. 212



## Umyvadla do nábytku



Umyvadlo, umyvadlo do nábytku  
Vero # **045470**  
700 x 470 mm  
na str. 212



Umyvadlo, umyvadlo do nábytku  
Vero # **045460**  
600 x 470 mm  
na str. 212



Umyvadlo, umyvadlo do nábytku  
Vero # **045450**  
500 x 470 mm  
na str. 212



Umyvadlo, umyvadlo do nábytku  
Vero # **032912**  
1250 x 490 mm  
na str. 217



Umyvadlo, umyvadlo do nábytku  
Vero # **032910**  
1050 x 490 mm  
na str. 217



Umyvadlo, umyvadlo do nábytku  
Vero # **032985**  
850 x 490 mm  
na str. 217



Umývátko, umývátko do nábytku  
Vero # **070350**  
500 x 250 mm  
na str. 213



Umývátko, umývátko do nábytku  
Vero # **070445**  
450 x 350 mm  
na str. 213



Umyvadlo, umyvadlo do nábytku  
Viu # **234412**  
1230 x 490 mm  
na str. 218



Umyvadlo, umyvadlo do nábytku  
Viu # **234410**  
1030 x 490 mm  
na str. 218



Umyvadlo, umyvadlo do nábytku  
Viu # **234483**  
830 x 490 mm  
na str. 218



Umyvadlo, umyvadlo do nábytku  
Viu # **234473**  
730 x 490 mm  
na str. 218



Umyvadlo, umyvadlo do nábytku  
Viu # **234463**  
630 x 490 mm  
na str. 218



Umývátko, umývátko do nábytku  
Viu # **234453**  
530 x 430 mm  
na str. 219



Umývátko, umývátko do nábytku  
Viu # **073345**  
450 x 320 mm  
na str. 219



Umyvadlo, umyvadlo do nábytku  
White Tulip # **236310**  
1050 x 490 mm  
na str. 225



Umyvadlo, umyvadlo do nábytku  
White Tulip # **236375**  
750 x 490 mm  
na str. 225



Umyvadlo do nábytku  
White Tulip # **236550**  
Ø 500 mm  
na str. 225

## WC pro SensoWash®

---



Závěsné WC pro SensoWash®  
Darling New # **254459**  
370 x 625 mm

na str. 335

---



Závěsné WC pro SensoWash®  
DuraStyle # **253759**  
370 x 620 mm

na str. 336

---



Závěsné WC Duravit Rimless pro  
SensoWash®  
DuraStyle # **254259**  
370 x 620 mm

na str. 337

---



Stojící kombi WC pro SensoWash®  
DuraStyle # **215659**  
370 x 700 mm

na str. 338

---



Závěsné WC Duravit Rimless pro  
SensoWash®  
Happy D.2 # **255059**  
365 x 620 mm  
na str. 339

---



Závěsné WC pro SensoWash®  
ME by Starck # **252859**  
370 x 570 mm

na str. 340

---



Závěsné WC Duravit Rimless pro  
SensoWash®  
ME by Starck # **252959**  
370 x 570 mm

na str. 341

---



Závěsné WC HygieneFlush pro  
SensoWash  
ME by Starck # **257959**  
370 x 570 mm  
na str. 342

---



Stojící WC pro SensoWash®  
ME by Starck # **216959**  
370 x 600 mm

na str. 343

---



Závěsné WC pro SensoWash®  
Starck 2 # **253359**  
375 x 620 mm

na str. 344

---



Závěsné WC pro SensoWash®  
Starck 3 # **222659**  
370 x 620 mm

na str. 345

---



Závěsné WC Duravit Rimless pro  
SensoWash®  
Vero Air # **252559**  
370 x 570 mm

na str. 346

---

## Urinály



Urinál Ben  
Urinály # **084737**  
370 x 350 mm  
na str. 194



Urinál Bill  
Urinály # **085135**  
345 x 350 mm  
na str. 194



Urinal  
D-Code # **082830**  
305 x 290 mm  
na str. 70



Urinal  
D-Code # **082930**  
305 x 290 mm  
na str. 70



Urinal  
DuraStyle # **280430**  
300 x 340 mm  
na str. 125



Urinal  
DuraStyle # **280630**  
300 x 340 mm  
na str. 125



Urinal  
DuraStyle # **280431**  
300 x 340 mm  
na str. 126



Urinal  
DuraStyle # **280631**  
300 x 340 mm  
na str. 127



Urinál DuraStyle Dry  
DuraStyle # **280830**  
300 x 340 mm  
na str. 128



Urinál Fizz  
Urinály # **082336**  
305 x 285 mm  
na str. 195



Urinál Fizz  
Urinály # **082335**  
305 x 285 mm  
na str. 195



Urinál Jim  
Urinály # **085035**  
345 x 350 mm  
na str. 195



Urinál Duravit Rimless® 0,5  
ME by Starck # **280930**  
300 x 350 mm  
na str. 163



Urinál Duravit Rimless® 0,5  
ME by Starck # **280931**  
300 x 350 mm  
na str. 165



Urinál Duravit Rimless® 0,5  
ME by Starck # **281230**  
300 x 350 mm  
na str. 164



Urinál Duravit Rimless® 0,5  
ME by Starck # **281530**  
300 x 350 mm  
na str. 163



Urinál ME by STARCK Dry  
ME by Starck # **281430**  
300 x 355 mm  
na str. 166



Urinal  
Starck 1 # **083432**  
320 x 285 mm  
na str. 171



Urinal  
Starck 1 # **083532**  
320 x 285 mm  
na str. 171



Urinal  
Starck 3 # **082135**  
330 x 350 mm  
na str. 192



Urinal  
Starck 3 # **082725**  
245 x 300 mm  
na str. 192



Urinal  
Starck 3 # **082625**  
245 x 300 mm  
na str. 193



Urinál Utronic  
Urinály # **083037**  
345 x 315 mm  
na str. 196



Urinal  
Viu # **281630**  
310 x 300 mm  
na str. 222

## Urinály

---



Urinal  
Viu # **281632**  
310 x 300 mm  
na str. 222

---



Urinal  
White Tulip # **281730**  
320 x 340 mm  
na str. 228

---



Dělicí stěna mezi urinály  
Starck 3 # **850000**  
705 x 400 mm  
na str. 193

---

## WC sety



Závěsné WC Duravit Rimless® set  
Architec Série # **457209**

na str. 48



Závěsné WC set  
D-Code # **453519**

na str. 64



Závěsné WC set  
D-Code # **453509**

na str. 64



Závěsné WC Duravit Rimless® set  
D-Code # **457009**

na str. 65



Závěsné WC Duravit Rimless® set  
D-Neo # **457709**

na str. 77



Závěsné WC Duravit Rimless® set  
D-Neo # **457809**

na str. 78



Závěsné WC Compact Duravit  
Rimless® set  
D-Neo # **458709**

na str. 79



Závěsné WC Compact Duravit  
Rimless® set  
D-Neo # **458809**

na str. 79



Závěsné WC set  
DuraStyle # **455209**

na str. 115



Závěsné WC Compact Duravit  
Rimless® set  
DuraStyle # **457109**

na str. 118



Závěsné WC Duravit Rimless® set  
DuraStyle # **455109**

na str. 117



Závěsné WC Duravit Rimless® set  
ME by Starck # **452909**

na str. 156



Závěsné WC HygieneFlush Set  
ME by Starck # **457909**

na str. 157



Závěsné WC Compact Duravit  
Rimless® set  
ME by Starck # **453009**

na str. 159



Závěsné WC set  
Starck 3 # **420009**

na str. 181



Závěsné WC set  
Starck 3 # **422509**

na str. 182









Závěsné WC Duravit Rimless® set  
Starck 3 # **452709**





na str. 183

**1930 série** Design by Duravit

Popis výrobku	mm	kg	Počet	Objednáací číslo	Euro	
					Bílá	- 00
	<b>Umyvadlo</b> s přetokem, s plochou pro armaturu, spodní strana glazovaná					
800 mm ● ● ●	800 x 550	29,5	8	<b>043880 00 00</b>	819	
700 mm ● ● ●	700 x 500	23,0	10	<b>043870 00 00</b>	753	
600 mm ●	600 x 410	13,5	15	<b>043860 00 00</b>	587	
	<b>Sloup</b> pro umyvadlo # 043870 a 043880	296 x 280	13,5	15	<b>085790 00 00</b>	414
	<b>Sloup</b> pro umyvadlo # 043860	270 x 255	12,7	15	<b>085791 00 00</b>	379
	<b>Umývatko</b> s přetokem, s plochou pro armaturu, spodní strana glazovaná					
500 mm ●	500 x 365	11,0	24	<b>078550 00 00</b>	466	
	<b>Rohové umývatko</b> s přetokem, s plochou pro armaturu, spodní strana glazovaná					
595 mm ●	595 x 450	9,5	21	<b>079342 00 00</b>	538	
	<b>Vestavné umyvadlo</b> pro zabudování zhora, s přetokem, s plochou pro armaturu					
580 mm ● ● ●	580 x 470	14,7	15	<b>047658 00 00</b>	629	
	<b>Závěsný bidet ●</b> s přetokem s plochou pro armaturu	360 x 580	21,9	16	<b>026610 00 00</b>	768
	<b>Nosná konstrukce</b> Verze na zabudování (odstup 180 mm) pro pevné stěny pro závěsný bidet a závěsné WC				<b>695200 00 00</b>	65
	<b>Upevnění</b> pro závěsný bidet a závěsné WC					
krytky bílé	Ø 12 x 180	0,2		<b>006500 00 00</b>	22	
krytky chrom	Ø 12 x 180	0,2		<b>006500 10 00</b>	23	
<b>Infobox:</b> Pokud není použit předstěnový prvek, doporučujeme upevnění # 006500						
	<b>Stojící bidet ● ● ●</b> s přetokem s plochou pro armaturu	355 x 600	23,8	9	<b>026710 00 00</b>	633
	<b>Upevnění</b> pro stojící bidet, stojící klozet a polosloup					
krytky bílá a chrom	Ø 6 x 70	0,4		<b>006701 10 00</b>	4	





**1930 série** Design by Duravit

Popis výrobku		mm	kg	Počet	Objednací číslo	Euro
						Bílá - 00
	<b>Závěsný klozet</b> klozet s hlubokým splachováním, UWL třída 2 6,0 l	355 x 580	21,5	12	<b>018209 00 00</b>	800
	<b>Protíhlučková sada</b> pro závěsné WC		0,3		<b>005020 00 00</b>	41
	<b>WC sedátko</b> oktogonální otvor, závěsy ušlechtilá ocel se sklápěcí automatikou		2,76	126	<b>006489 00 00</b>	485
	<b>Upevnění</b> pro závěsný bidet a závěsné WC					
	krytky bílé	Ø 12 x 180	0,2		<b>006500 00 00</b>	22
	krytky chrom	Ø 12 x 180	0,2		<b>006500 10 00</b>	23
<b>Infobox:</b> Pokud není použit předstěnový prvek, doporučujeme upevnění # 006500						
	<b>Stojící kombinační klozet</b> klozet s hlubokým splachováním, pro připojení splachovací nádrže (bez splachovací nádrže), UWL třída 2, 6,0 l					
	odpad uvnitř svislý	355 x 665	25,5	9	<b>022701 00 00</b>	825
	odpad vodorovný	355 x 665	25,0	9	<b>022709 00 00</b>	737
	<b>Upevnění</b> pro stojící bidet, stojící klozet a polosloup					
	kytky bílá a chrom	Ø 6 x 70	0,4		<b>006701 10 00</b>	4
	<b>Splachovací nádrž</b> s vnitřní armaturou Dual-Flush, chrom, UWL třída 2, 6/3 L					
	pro připojení vpravo nebo vlevo	430 x 175	15,7	27	<b>087220 00 05</b>	457
	pro připojení dole vlevo	430 x 175	16,2	27	<b>087221 00 05</b>	457
	<b>Montážní sada</b> pro připojení uprostřed					
	chrom		0,5		<b>007504 10 00</b>	28
	<b>WC sedátko</b> oktogonální otvor, závěsy ušlechtilá ocel se sklápěcí automatikou		2,76	126	<b>006489 00 00</b>	485
	<b>Polička</b>					
	750 mm	750 x 130	5,0	55	<b>089275 00 00</b>	205
	650 mm	650 x 130	4,5	60	<b>089265 00 00</b>	188
	550 mm	550 x 130	3,5	60	<b>089255 00 00</b>	161
	450 mm	450 x 130	3,0	85	<b>089245 00 00</b>	143





	Popis výrobku	mm	kg	Počet	Objednáací číslo	Euro
						Bílá - 00 Bílá (HyG) - 20
	<b>Umyvadlo</b> bez přetoku, s plochou pro armaturu, spodní strana glazovaná, 575 mm s předpíchnutým otvorem pro armaturu vlevo, otvor pro zásobník mýdla předpíchnutý vpravo ● ●	575 x 520	15,2	24	<b>044958 00 00</b>	315
	otvor pro armaturu vpravo ●	575 x 520	15,2	24	<b>044958 00 08</b>	315
	otvor pro armaturu vlevo ●	575 x 520	15,2	24	<b>044958 00 09</b>	315
	otvor pro armaturu vlevo, zásobník na mýdlo vpravo ● ●	575 x 520	15,2	24	<b>044958 00 23</b>	315
	<b>Průtokový ventil neuzavíratelný</b> pro umyvadla bez přetoku					
	chrom	50	0,3		<b>005024 10 00</b>	72
	černá matná	50	0,3		<b>005024 46 00</b>	106
	<b>Zásobník na mýdlo</b> pro zabudování do umyvadel s otvorem na dávkovač mýdla, pro umyvadlo # 044845, 044958, 046240, 045058, 044358, 032050					
	chrom	Ø 30	0,25		<b>009972 10 00</b>	103
	<b>Umyvadlo</b> s přetokem, s plochou pro armaturu, s předpíchnutým otvorem pro armaturu vlevo, spodní strana glazovaná, otvor pro zásobník mýdla předpíchnutý vpravo					
	575 mm ● ●	575 x 520	15,2	24	<b>045058 00 00</b>	312
	<b>Push-open Ventil***</b> pro umyvadla s přepadem					
	chrom		0,4		<b>005052 10 00</b>	66
	černá matná		0,4		<b>005052 46 00</b>	106
	<b>Zásobník na mýdlo</b> pro zabudování do umyvadel s otvorem na dávkovač mýdla, pro umyvadlo # 044845, 044958, 046240, 045058, 044358, 032050					
	chrom	Ø 30	0,25		<b>009972 10 00</b>	103
<b>Infobox:</b> Ve spojení s excentrickým ventilem prosíme nepřekračovat výkon průtoku max. 7,5 l/min./ na armaturu / *** ve spojení se stěnovou armaturou, skříňkou pod umyvadlo a/nebo s deskami je doporučen						





**Architec** Design by Prof. Frank Huster



Popis výrobku	mm	kg	Počet	Objednáací číslo	Euro	
					Bílá - 00 Bílá (HyG) - 20	
	<b>Umyvadlo Med</b> bez přetoku, s plochou pro armaturu, pro montáž s podomítkovým sifonem, spodní strana glazovaná, 575 mm s předpíchnutým otvorem pro ar- maturu vlevo, otvor pro zásobník mýdla předpíchnutý vpravo ● ●	575 x 520	16,6	30	<b>044358 00 00</b> 312	
	otvor pro armaturu vpravo ●	575 x 520	16,6	30	<b>044358 00 08</b> 312	
	otvor pro armaturu vlevo ●	575 x 520	16,6	30	<b>044358 00 09</b> 312	
	<b>Podomítkový sifon**</b> pro umyvadlo Architec včetně příslušenství pro připojení		0,6		<b>005044 10 00</b> 85	
	<b>Zásobník na mýdlo</b> pro zabudování do umyvadel s otvorem na dávkovač mýdla, pro umyvadlo # 044845, 044958, 046240, 045058, 044358, 032050					
	chrom	Ø 30	0,25		<b>009972 10 00</b> 103	
	<b>Krytka ventilu</b> chrom		0,1		<b>005043 10 00</b> 55	
<b>Infobox: ** pro montáž je nezbytný / Bezbariérový přístup podle normy DIN 18040-1 a DIN 18040-2</b>						
	<b>Rohové umyvadlo</b> bez přetoku, s plochou pro armaturu, s otvorem pro armaturu, spodní strana glazovaná, otvor pro zásobník mýdla předpíchnutý vpravo	635 mm ● ●	635 x 540	12,0	24	<b>044845 00 00</b> 258
	<b>Průtokový ventil neuzavíratelný</b> pro umyvadla bez přetoku					
	chrom	50	0,3		<b>005024 10 00</b> 72	
	černá matná	50	0,3		<b>005024 46 00</b> 106	
	<b>Zásobník na mýdlo</b> pro zabudování do umyvadel s otvorem na dávkovač mýdla, pro umyvadlo # 044845, 044958, 046240, 045058, 044358, 032050					
	chrom	Ø 30	0,25		<b>009972 10 00</b> 103	
<b>Infobox: Excentrický ventil nelze použít / údaj o rozměrech se vztahuje na šířku x vyložení</b>						



**Architec** Design by Prof. Frank Huster



	Popis výrobku	mm	kg	Počet	Objednáací číslo	Euro
						Bílá - 00 Bílá (HyG) - 20
	<b>Umývatko</b> bez přetoku, s plochou pro armaturu, spodní strana glazovaná, 360 mm s předpíchnutým otvorem pro armaturu vlevo, otvor pro zásobník mýdla předpíchnutý vpravo ● ● 360 x 380		7,6	54	<b>076635 00 00</b>	168
	otvor pro armaturu vpravo ● 360 x 380		7,6	54	<b>076635 00 08</b>	168
	otvor pro armaturu vlevo ● 360 x 380		7,6	54	<b>076635 00 09</b>	168
	<b>Průtokový ventil neuzavíratelný</b> pro umyvadla bez přetoku					
	chrom 50		0,3		<b>005024 10 00</b>	72
	černá matná 50		0,3		<b>005024 46 00</b>	106
	<b>Umyvadlová mísa</b> broušená, bez přetoku, s plochou pro armaturu, včetně upevnění, 500 mm bez otvoru pro armaturu ☒ 500 x 500		12,4	12	<b>032050 00 00</b>	319
	otvor pro armaturu vpravo ● 500 x 500		12,4	12	<b>032050 00 08</b>	319
	otvor pro armaturu vlevo ● 500 x 500		12,4	12	<b>032050 00 09</b>	319
	<b>Zásobník na mýdlo</b> pro zabudování do umyvadel s otvorem na dávkovač mýdla, pro umyvadlo # 044845, 044958, 046240, 045058, 044358, 032050					
	chrom ∅ 30		0,25		<b>009972 10 00</b>	103
	<b>Průtokový ventil neuzavíratelný</b> pro umyvadla bez přetoku					
	černá matná 75		0,4		<b>005038 46 00</b>	106
	chrom 75		0,4		<b>005038 10 00</b>	72
<b>Infobox:</b> Vrtání o průměru ∅ 30 mm pro zásobník na mýdlo vpravo je na požádání / průměr pro otvor zásobníku na mýdlo je doporučen max. 70 mm / Přehled nábytkových doporučení od strany 494						
	<b>Vestavné umyvadlo</b> pro zabudování zhora, bez přetoku, bez plochy pro armaturu, spodní strana glazovaná 450 mm ☒ ∅ 450		5,4	21	<b>031845 00 00</b>	250
	<b>Průtokový ventil neuzavíratelný</b> pro umyvadla bez přetoku					
	černá matná 75		0,4		<b>005038 46 00</b>	106
	chrom 75		0,4		<b>005038 10 00</b>	72



**Architec** Design by Prof. Frank Huster





Popis výrobku	mm	kg	Počet	Objednáací číslo	Euro
					Bílá - 00 Bílá (HyG) - 20
 <b>Vestavné umyvadlo</b> pro zabudování zhora, s přetokem, bez plochy pro armaturu, spodní strana glazovaná					
470 mm ☒	Ø 470	7,3	21	<b>046847 00 00</b>	255
<b>Push-open Ventil***</b> pro umyvadla s přepadem					
chrom		0,4		<b>005052 10 00</b>	66
černá matná		0,4		<b>005052 46 00</b>	106
<b>Infobox:</b> Ve spojení s excentrickým ventilem prosíme nepřekračovat výkon průtoku max. 7,5 l/min./ na armaturu / *** ve spojení se stěnovou armaturou, skříňkou pod umyvadlo a/nebo s deskami je doporučen					
 <b>Vestavné umyvadlo</b> pro zabudování zhora, s přetokem, bez plochy pro armaturu, spodní strana glazovaná					
400 mm ☒	Ø 400	5,2	21	<b>031840 00 00</b>	219
<b>Push-open Ventil***</b> pro umyvadla s přepadem					
chrom		0,4		<b>005052 10 00</b>	66
černá matná		0,4		<b>005052 46 00</b>	106
<b>Infobox:</b> Ve spojení s excentrickým ventilem prosíme nepřekračovat výkon průtoku max. 7,5 l/min./ na armaturu / *** ve spojení se stěnovou armaturou, skříňkou pod umyvadlo a/nebo s deskami je doporučen					
 <b>Bali umyvadlo na zabudování</b> pro zabudování zhora, s přetokem, bez plochy pro armaturu, spodní strana glazovaná					
335 mm ☒	Ø 335	3,6	42	<b>047334 00 31</b>	206
<b>Push-open Ventil***</b> pro umyvadla s přepadem					
chrom		0,4		<b>005052 10 00</b>	66
černá matná		0,4		<b>005052 46 00</b>	106
<b>Infobox:</b> Ve spojení s excentrickým ventilem prosíme nepřekračovat výkon průtoku max. 7,5 l/min./ na armaturu / *** ve spojení se stěnovou armaturou, skříňkou pod umyvadlo a/nebo s deskami je doporučen					

Popis výrobku	mm	kg	Počet	Objednací číslo	Euro
					Bílá - 00 Bílá (HyG) - 20
	<b>Vestavné umyvadlo</b> pro zabudování zdola, bez přetoku, bez plochy pro armaturu, spodní strana glazovaná, včetně upevnění pro zabudování do dřevěných desek				
420 mm ☒	Ø 420	5,6	21	<b>031942 00 00</b>	290
	<b>Upevnění</b> pro zabudování do desek z přírodního kamene (s výjimkou # 046651)				
		0,2		<b>005028 00 00</b>	20
	<b>Průtokový ventil neuzavíratelný</b> pro umyvadla bez přetoku				
chrom	75	0,4		<b>005038 10 00</b>	72
černá matná	75	0,4		<b>005038 46 00</b>	106
<b>Infobox:</b> U vestavných umyvadel na zabudování zdola se vztahují údaje o rozměrech na rozměry vnitřní					
	<b>Vestavné umyvadlo</b> pro zabudování zdola, bez přetoku, s plochou pro armaturu, s otvorem pro armaturu, otvor pro zásobník mýdla předpíchnutý vpravo, včetně upevnění pro zabudování do dřevěných desek				
400 mm ● ●	Ø 400	6,7	21	<b>046240 00 00</b>	275
	<b>Průtokový ventil neuzavíratelný</b> pro umyvadla bez přetoku				
chrom	50	0,3		<b>005024 10 00</b>	72
černá matná	50	0,3		<b>005024 46 00</b>	106
	<b>Upevnění</b> pro zabudování do desek z přírodního kamene (s výjimkou # 046651)				
		0,2		<b>005028 00 00</b>	20
	<b>Zásobník na mýdlo</b> pro zabudování do umyvadel s otvorem na dávkovač mýdla, pro umyvadlo # 044845, 044958, 046240, 045058, 044358, 032050				
chrom	Ø 30	0,25		<b>009972 10 00</b>	103
<b>Infobox:</b> U vestavných umyvadel na zabudování zdola se vztahují údaje o rozměrech na rozměry vnitřní					

Popis výrobku	mm	kg	Počet	Objednáací číslo	Euro
					Bílá - 00 Bílá (HyG) - 20
	<b>Vestavné umyvadlo</b> pro zabudování zdola, bez přetoku, bez plochy pro armaturu, včetně upevnění pro zabudování do dřevěných desek				
400 mm ☒	Ø 400	6,5	21	<b>046340 00 00</b>	253
	<b>Průtokový ventil neuzavíratelný</b> pro umyvadla bez přetoku				
chrom	50	0,3		<b>005024 10 00</b>	72
černá matná	50	0,3		<b>005024 46 00</b>	106
	<b>Upevnění</b> pro zabudování do desek z přírodního kamene (s výjimkou # 046651)				
		0,2		<b>005028 00 00</b>	20
<b>Infobox:</b> U vestavných umyvadel na zabudování zdola se vztahují údaje o rozměrech na rozměry vnitřní					
	<b>Vestavné umyvadlo</b> pro zabudování zdola, s přetokem, bez plochy pro armaturu, spodní strana glazovaná, včetně upevnění pro zabudování do dřevěných desek				
400 mm ☒	Ø 400	6,5	21	<b>046840 00 00</b>	263
	<b>Push-open Ventil***</b> pro umyvadla s přepadem				
chrom		0,4		<b>005052 10 00</b>	66
černá matná		0,4		<b>005052 46 00</b>	106
	<b>Upevnění</b> pro zabudování do desek z přírodního kamene (s výjimkou # 046651)				
		0,2		<b>005028 00 00</b>	20
<b>Infobox:</b> Ve spojení s excentrickým ventilem prosíme nepřekračovat výkon průtoku max. 7,5 l/min./ na armaturu / *** ve spojení se stěnovou armaturou, skříňkou pod umyvadlo a/nebo s deskami je doporučen / U vestavných umyvadel na zabudování zdola se vztahují údaje o rozměrech na rozměry vnitřní					



Popis výrobku	mm	kg	Počet	Objednáací číslo	Euro
					Bílá - 00 Bílá (HyG) - 20
					
<b>Vestavné umyvadlo</b> pro zabudování zdola, bez přetoku, bez plochy pro armaturu, spodní strana glazovaná, včetně upevnění pro zabudování do dřevěných desek					
375 mm ☒	Ø 375	5,5	21	<b>031937 00 00</b>	277
<b>Upevnění</b> pro zabudování do desek z přírodního kamene (s výjimkou # 046651)		0,2		<b>005028 00 00</b>	20
<b>Průtokový ventil neuzavíratelný</b> pro umyvadla bez přetoku					
chrom	75	0,4		<b>005038 10 00</b>	72
černá matná	75	0,4		<b>005038 46 00</b>	106
<b>Infobox:</b> U vestavných umyvadel na zabudování zdola se vztahují údaje o rozměrech na rozměry vnitřní					
					
<b>Vestavné umyvadlo</b> pro zabudování zdola, s přetokem, bez plochy pro armaturu, spodní strana glazovaná, včetně upevnění pro zabudování do dřevěných desek					
325 mm ☒	Ø 325	4,9	42	<b>031932 00 00</b>	250
275 mm ☒	Ø 275	4,7	42	<b>031927 00 00</b>	219
<b>Push-open Ventil***</b> pro umyvadla s přepadem					
chrom		0,4		<b>005052 10 00</b>	66
černá matná		0,4		<b>005052 46 00</b>	106
<b>Upevnění</b> pro zabudování do desek z přírodního kamene (s výjimkou # 046651)		0,2		<b>005028 00 00</b>	20
<b>Infobox:</b> Ve spojení s excentrickým ventilem prosíme nepřekračovat výkon průtoku max. 7,5 l/min./ na armaturu / *** ve spojení se stěnovou armaturou, skříňkou pod umyvadlo a/nebo s deskami je doporučen / U vestavných umyvadel na zabudování zdola se vztahují údaje o rozměrech na rozměry vnitřní					

Popis výrobku	mm	kg	Počet	Objednáací číslo	Euro
					Bílá - 00 Bílá (HyG) - 20
	<b>Závěsný bidet ●</b> s přetokem, s plochou pro armaturu včetně upevnění Durafix	365 x 580	20,5 20	<b>253115 00 00</b>	368
	<b>Upevnění</b> pro závěsný bidet a závěsné WC krytky bílé	Ø 12 x 180	0,2	<b>006500 00 00</b>	22
	<b>Nosná konstrukce</b> Verze na zabudování (odstup 180 mm) pro pevné stěny pro závěsný bidet a závěsné WC			<b>695200 00 00</b>	65
<b>Infobox:</b> Durafix pro skryté upevnění je součástí dodávky / Pokud není použit předstěnový prvek, doporučujeme upevnění # 006500					
	<b>Závěsný klozet</b> klozet s hlubokým splachováním, včetně upevnění Durafix, UWL třída 1				
	● 4,5 l	365 x 575	23,0 20	<b>254609 00 64</b>	331
	● 4,5 l, s HygieneGlaze	365 x 575	23,0 20	<b>254609 20 64</b>	386
	<b>Upevnění</b> pro závěsný bidet a závěsné WC krytky bílé	Ø 12 x 180	0,2	<b>006500 00 00</b>	22
	<b>Protihluková sada</b> pro závěsné WC		0,3	<b>005020 00 00</b>	41
	<b>WC sedátko</b> odnímatelné, překrývání, závěsy ušlechtilá ocel bez sklápěcí automatiky se sklápěcí automatikou		1,9 126 1,9 126	<b>006961 00 00</b> <b>006969 00 00</b>	106 163
<b>Infobox:</b> Durafix pro skryté upevnění je součástí dodávky / Pokud není použit předstěnový prvek, doporučujeme upevnění # 006500 / Podomítkové moduly s integrovaným odsáváním zápachu nejsou doporučovány					



	Popis výrobku	mm	kg	Počet	Objednací číslo	Euro
						Bílá - 00 Bílá (HyG) - 20
	<b>Závěsné WC Duravit Rimless®</b> rimless, klozet s hlubokým splachováním, včetně upevnění Durafix, UWL třída 1					
	4,5 l	365 x 575	24,1	16	<b>257209 00 00</b>	290
	4,5 l, s HygieneGlaze	365 x 575	24,1	16	<b>257209 20 00</b>	345
	<b>Upevnění</b> pro závěsný bidet a závěsné WC krytky bílé	Ø 12 x 180	0,2		<b>006500 00 00</b>	22
	<b>Protihluková sada</b> pro závěsné WC		0,3		<b>005064 00 00</b>	41
	<b>WC sedátko</b> odnímatelné, překrývání, závěsy ušlechtilá ocel					
	bez sklápěcí automatiky		1,9	126	<b>006961 00 00</b>	106
	se sklápěcí automatikou		1,9	126	<b>006969 00 00</b>	163
<b>Infobox:</b> Durafix 2 pro skryté upevnění je součástí dodávky / Pokud není použit předstěnový prvek, doporučujeme upevnění # 006500						
	<b>Závěsné WC Duravit Rimless® set</b> Rozměry kartonu 600 x 400 x 400 mm		26,1	12	<b>457209 00 A1</b>	445
	Závěsné WC Duravit Rimless®, 257209 00 00 rimless, klozet s hlubokým splachováním, včetně upevnění Durafix, UWL třída 1					
	4,5 l	365 x 575				
	<b>WC sedátko, 006969 00 00</b> odnímatelné, překrývání, závěsy ušlechtilá ocel se sklápěcí automatikou					
<b>Infobox:</b> Durafix 2 pro skryté upevnění je součástí dodávky / Pokud není použit předstěnový prvek, doporučujeme upevnění # 006500						





**Architec** Design by Prof. Frank Huster

Popis výrobku	mm	kg	Počet	Objednací číslo	Euro
					Bílá - 00 Bílá (HyG) - 20
	<b>Závěsný klozet</b> vyložení 700 mm, bezbariérové, klozet s hlubokým splachováním, UWL třída 2				
6,0 l	350 x 700	27,8	14	<b>019009 00 00</b>	494
6,0 l, s HygieneGlaze	350 x 700	27,8	14	<b>019009 20 00</b>	549
<b>Upevnění</b> pro závěsný bidet a závěsné WC					
krytky bílé	Ø 12 x 180	0,2		<b>006500 00 00</b>	22
krytky chrom	Ø 12 x 180	0,2		<b>006500 10 00</b>	23
<b>Protihluková sada</b> pro závěsné WC					
		0,3		<b>005020 00 00</b>	41
	<b>WC sedátko Vital</b> s flétnovým pantem, závěsy ušlechtilá ocel bez sklápěcí automatiky				
		3,0	126	<b>006281 00 00</b>	150
	<b>WC-kruh Vital</b> s flétnovým pantem, závěsy ušlechtilá ocel bez sklápěcí automatiky				
		1,5	126	<b>006291 00 00</b>	114
<b>Infobox:</b> Bezbariérový přístup podle normy DIN 18040-1 a DIN 18040-2 / Pokud není použit předstěnový prvek, doporučujeme upevnění # 006500					



**Cape Cod** Design by Philippe Starck

Popis výrobku	mm	kg	Počet	Objednáací číslo	Euro	
					Bílá - 00	Bílá/Bílá hedvábný mat - 26 Bílá hedvábný mat - 32
	<b>Umyvadlová mísa</b>					
bez plochy pro armaturu, bez přetoku, 550 mm ☒						
vnitřní barva Bílá,						
vnější barva Bílá	550 x 400	8,5	24	<b>234755 00 00</b>	400	
vnitřní barva Bílá,						
vnější barva Bílá hedvábný mat	550 x 400	8,5	24	<b>234755 26 00</b>		500
vnitřní barva Bílá hedvábný mat,						
vnější barva Bílá hedvábný mat	550 x 400	8,5	24	<b>234755 32 00</b>		500
<b>Designový sifon*</b>						
chrom		1,5		<b>005036 10 00</b>	154	
černá matná		1,5		<b>005036 46 00</b>	170	
<b>Průtokový ventil neuzavíratelný</b>						
pro umyvadla bez přetoku						
chrom		50	0,3	<b>005024 10 00</b>	72	
černá matná		50	0,3	<b>005024 46 00</b>	106	
<b>Infobox:</b> * Pozor: při použití tohoto sifonu dbejte na výšku odpadu od horní hrany keramiky do středu odpadu, podle technického listu / Vyrobeno ze speciální hmoty DuraCeram / Přehled nábytkových doporučení od strany 494						
	<b>Umyvadlová mísa</b>					
bez plochy pro armaturu, bez přetoku, 500 mm ☒						
vnitřní barva Bílá,						
vnější barva Bílá	500 x 405	6,1	24	<b>233950 00 00</b>	370	
vnitřní barva Bílá,						
vnější barva Bílá hedvábný mat	500 x 405	6,1	24	<b>233950 26 00</b>		462
vnitřní barva Bílá hedvábný mat,						
vnější barva Bílá hedvábný mat	500 x 405	6,1	24	<b>233950 32 00</b>		462
<b>Designový sifon*</b>						
chrom		1,5		<b>005036 10 00</b>	154	
černá matná		1,5		<b>005036 46 00</b>	170	
<b>Průtokový ventil neuzavíratelný</b>						
pro umyvadla bez přetoku						
chrom		50	0,3	<b>005024 10 00</b>	72	
černá matná		50	0,3	<b>005024 46 00</b>	106	
<b>Infobox:</b> * Pozor: při použití tohoto sifonu dbejte na výšku odpadu od horní hrany keramiky do středu odpadu, podle technického listu / Vyrobeno ze speciální hmoty DuraCeram / Pro #233950 doporučuje Duravit následující armatury: Duravit C.1 - L #C11030, C.1 - XL #C11040, Hansgrohe Logis 190 #71090000, Axor Starck 10103000 a Grohe EUD Joystick #23428000 / Přehled nábytkových doporučení od strany 494						



**Cape Cod** Design by Philippe Starck

Popis výrobku	mm	kg	Počet	Objednáací číslo	Euro		
 <p><b>Umyvadlová mísa</b> s armaturovým ostrůvkem, bez přetoku, 480 mm ● vnitřní barva Bílá, vnější barva Bílá vnitřní barva Bílá, vnější barva Bílá hedvábný mat vnitřní barva Bílá hedvábný mat, vnější barva Bílá hedvábný mat</p> <p><b>Designový sifon*</b> chrom černá matná</p> <p><b>Průtokový ventil neuzavíratelný</b> pro umyvadla bez přetoku chrom černá matná</p> <p><b>Infobox:</b> * Pozor: při použití tohoto sifonu dbejte na výšku odpadu od horní hrany keramiky do středu odpadu, podle technického listu / Vyrobeno ze speciální hmoty DuraCeram / Duravit doporučuje následující armatury pro #232848: Duravit C.1 - M #C11020002, Grohe Essence New #34294001, Eurodisc Cosmopolitan #23448002, Concetto #23450001, Eurodisc Joy #23427000, Hansgrohe Metris 110 #31080000, Metris 200 #31183000 a Axor Starck 10003000 / Přehled nábytkových doporučení od strany 494</p>					Bílá - 00	Bílá/Bílá hedvábný mat - 26 Bílá hedvábný mat - 32	
	ø 480	7,0	26	232848 00 00	400		
	ø 480	7,0	26	232848 26 00		500	
	ø 480	7,0	26	232848 32 00		500	
			1,5	005036 10 00		154	
			1,5	005036 46 00		170	
		50	0,3	005024 10 00		72	
		50	0,3	005024 46 00		106	
 <p><b>Umyvadlová mísa</b> s armaturovým ostrůvkem, bez přetoku, 460 mm ● vnitřní barva Bílá, vnější barva Bílá vnitřní barva Bílá, vnější barva Bílá hedvábný mat vnitřní barva Bílá hedvábný mat, vnější barva Bílá hedvábný mat</p> <p><b>Designový sifon*</b> chrom černá matná</p> <p><b>Průtokový ventil neuzavíratelný</b> pro umyvadla bez přetoku chrom černá matná</p> <p><b>Infobox:</b> * Pozor: při použití tohoto sifonu dbejte na výšku odpadu od horní hrany keramiky do středu odpadu, podle technického listu / Vyrobeno ze speciální hmoty DuraCeram / Duravit doporučuje následující armatury pro #234046: Duravit C.1 - M #C11020, Hansa #03092273, Hansgrohe Metris 110 #31080000, Metris 200 #31183000, Talis 150 #32052000, Axor Starck Organic #12011000, Axor Starck #10003000 / Přehled nábytkových doporučení od strany 494</p>							
	460 x 460	8,0	26	234046 00 00	400		
	460 x 460	8,0	26	234046 26 00		500	
	460 x 460	8,0	26	234046 32 00		500	
			1,5	005036 10 00		154	
			1,5	005036 46 00		170	
		50	0,3	005024 10 00		72	
		50	0,3	005024 46 00		106	





**Cape Cod** Design by Philippe Starck

Popis výrobku	mm	kg	Počet	Objednáací číslo	Euro	
					Bílá - 00	Bílá/Bílá hedvábný mat - 26 Bílá hedvábný mat - 32
						
<b>Umyvadlová mísa</b> bez plochy pro armaturu, bez přetoku, 430 mm ☒						
vnitřní barva Bílá, vnější barva Bílá	Ø 430	5,8	24	<b>232843 00 00</b>	368	
vnitřní barva Bílá, vnější barva Bílá hedvábný mat	Ø 430	5,8	24	<b>232843 26 00</b>		459
vnitřní barva Bílá hedvábný mat, vnější barva Bílá hedvábný mat	Ø 430	5,8	24	<b>232843 32 00</b>		459
<b>Designový sifon*</b>						
chrom		1,5		<b>005036 10 00</b>	154	
černá matná		1,5		<b>005036 46 00</b>	170	
<b>Průtokový ventil neuzavíratelný</b> pro umyvadla bez přetoku						
chrom	50	0,3		<b>005024 10 00</b>	72	
černá matná	50	0,3		<b>005024 46 00</b>	106	
<b>Infobox:</b> * Pozor: při použití tohoto sifonu dbejte na výšku odpadu od horní hrany keramiky do středu odpadu, podle technického listu / Vyrobeno ze speciální hmoty DuraCeram / Přehled nábytkových doporučení od strany 494						
						
<b>Umyvadlová mísa</b> bez plochy pro armaturu, bez přetoku, 430 mm ☒						
vnitřní barva Bílá, vnější barva Bílá	430 x 430	7,4	24	<b>234043 00 00</b>	368	
vnitřní barva Bílá, vnější barva Bílá hedvábný mat	430 x 430	7,4	24	<b>234043 26 00</b>		459
vnitřní barva Bílá hedvábný mat, vnější barva Bílá hedvábný mat	430 x 430	7,4	24	<b>234043 32 00</b>		459
<b>Designový sifon*</b>						
chrom		1,5		<b>005036 10 00</b>	154	
černá matná		1,5		<b>005036 46 00</b>	170	
<b>Průtokový ventil neuzavíratelný</b> pro umyvadla bez přetoku						
chrom	50	0,3		<b>005024 10 00</b>	72	
černá matná	50	0,3		<b>005024 46 00</b>	106	
<b>Infobox:</b> * Pozor: při použití tohoto sifonu dbejte na výšku odpadu od horní hrany keramiky do středu odpadu, podle technického listu / Vyrobeno ze speciální hmoty DuraCeram / Přehled nábytkových doporučení od strany 494						





**Cape Cod** Design by Philippe Starck

Popis výrobku	mm	kg	Počet	Objednáací číslo	Euro		
 <p><b>Umyvadlová mísa</b> bez plochy pro armaturu, bez přetoku, 400 mm ☒ vnitřní barva Bílá, vnější barva Bílá</p>	400 x 360	4,8	28	232840 00 00	334	Bílá - 00	
	400 x 360	4,8	28	232840 26 00		Bílá/Bílá hedvábný mat - 26	
	400 x 360	4,8	28	232840 32 00		Bílá hedvábný mat - 32	
<b>Designový sifon*</b>							
chrom		1,5		005036 10 00	154		
černá matná		1,5		005036 46 00	170		
<b>Průtokový ventil neuzavíratelný</b>							
pro umyvadla bez přetoku							
chrom	50	0,3		005024 10 00	72		
černá matná	50	0,3		005024 46 00	106		
<b>Infobox:</b> * Pozor: při použití tohoto sifonu dbejte na výšku odpadu od horní hrany keramiky do středu odpadu, podle technického listu / Vyrobeno ze speciální hmoty DuraCeram / Přehled nábytkových doporučení od strany 494							
 <p><b>Umyvadlo do nábytku</b> bez přetoku, s plochou pro armaturu, včetně neuzavíratelného keramického ventilu, pro skříňku pod umyvadlo # CC9535 700 mm ●</p>	700 x 500	14,5	14	233970 00 00	453		
	<b>Designový sifon*</b>						
	chrom		1,5		005036 10 00	154	
	černá matná		1,5		005036 46 00	170	
	<b>Infobox:</b> * Pozor: při použití tohoto sifonu dbejte na výšku odpadu od horní hrany keramiky do středu odpadu, podle technického listu						





**Darling New** Design by sieger design

Popis výrobku	mm	kg	Počet	Objednáací číslo	Euro
					Bílá - 00 Bílá (HyG) - 20
	<b>Umyvadlo</b> s přetokem, s plochou pro armaturu, spodní strana glazovaná				
	650 mm ●	650 x 550	19,0	12	<b>262165 00 00</b> 258
	550 mm ●	550 x 480	15,3	24	<b>262155 00 00</b> 188
	<b>Sloup</b> pro # 262165, 262155	175 x 220	17,0	30	<b>085824 00 00</b> 214
	<b>Závěsný bidet ●</b> s přetokem, s plochou pro armaturu včetně upevnění Durafix	370 x 540	20,5	16	<b>224915 00 00</b> 424
	<b>Upevnění</b> pro závěsný bidet a závěsné WC krytky bílé	Ø 12 x 180	0,2		<b>006500 00 00</b> 22
	<b>Nosná konstrukce</b> Verze na zabudování (odstup 180 mm) pro pevné stěny pro závěsný bidet a závěsné WC				<b>695200 00 00</b> 65
<b>Infobox:</b> Durafix 2 pro skryté upevnění je součástí dodávky / Pokud není použit předstěnový prvek, doporučujeme upevnění # 006500					
	<b>Stojící bidet ●</b> s přetokem, s plochou pro armaturu včetně upevnění	370 x 630	26,5	9	<b>225110 00 00</b> 376
	<b>Bidetový trubkový sifon</b> s prodlouženou odpadovou rourou chrom	1 1/4"	0,6		<b>005027 00 00</b> 38

**Darling New** Design by sieger design



Popis výrobku	mm	kg	Počet	Objednáací číslo	Euro
					Bílá - 00 Bílá (HyG) - 20
	<b>Závěsný klozet</b>				
	klozet s hlubokým splachováním, včetně upevnění Durafix, UWL třída 1				
	4,5 l	370 x 540	23,3	16	<b>254509 00 00</b> 360
	4,5 l, s HygieneGlaze	370 x 540	23,3	16	<b>254509 20 00</b> 415
	<b>Protihluková sada</b>				
	pro závěsné WC		0,3		<b>005064 00 00</b> 41
	<b>WC sedátko</b>				
	závěsy ušlechtilá ocel				
	bez sklápěcí automatiky		2,2	126	<b>006981 00 00</b> 113
	odnímatelné, se sklápěcí automatikou		2,3	126	<b>006989 00 00</b> 180
	<b>Upevnění</b>				
	pro závěsný bidet a závěsné WC				
	krytky bílé	Ø 12 x 180	0,2		<b>006500 00 00</b> 22
<b>Info</b> box: Pokud není použit předstěnový prvek, doporučujeme upevnění # 006500 / Durafix 2 pro skryté upevnění je součástí dodávky					
	<b>Závěsné WC Duravit Rimless®</b>				
	rimless, klozet s hlubokým splachováním, včetně upevnění Durafix, UWL třída 1				
	4,5 l	370 x 540	23,2	16	<b>255709 00 00</b> 417
	4,5 l, s HygieneGlaze	370 x 540	23,2	16	<b>255709 20 00</b> 472
	<b>Protihluková sada</b>				
	pro závěsné WC		0,3		<b>005064 00 00</b> 41
	<b>WC sedátko</b>				
	závěsy ušlechtilá ocel				
	bez sklápěcí automatiky		2,2	126	<b>006981 00 00</b> 113
	odnímatelné, se sklápěcí automatikou		2,3	126	<b>006989 00 00</b> 180
	<b>Upevnění</b>				
	pro závěsný bidet a závěsné WC				
	krytky bílé	Ø 12 x 180	0,2		<b>006500 00 00</b> 22
<b>Info</b> box: Durafix 2 pro skryté upevnění je součástí dodávky / Pokud není použit předstěnový prvek, doporučujeme upevnění # 006500					

**Darling New** Design by sieger design





	Popis výrobku	mm	kg	Počet	Objednáací číslo	Euro
						Bílá - 00 Bílá (HyG) - 20
	<b>Závěsný klozet Compact</b> klozet s hlubokým splachováním, včetně upevnění Durafix, UWL třída 1					
	4,5 l	360 x 485	19,9	16	<b>254909 00 00</b>	356
	4,5 l, s HygieneGlaze	360 x 485	19,9	16	<b>254909 20 00</b>	411
	<b>Upevnění</b> pro závěsný bidet a závěsné WC krytky bílé	Ø 12 x 180	0,2		<b>006500 00 00</b>	22
	<b>Protihluková sada</b> pro závěsné WC		0,3		<b>005020 00 00</b>	41
	<b>WC sedátko</b> závěsy ušlechtilá ocel					
	bez sklápěcí automatiky		2,2	126	<b>006981 00 00</b>	113
	odnímatelné, se sklápěcí automatikou		2,3	126	<b>006989 00 00</b>	180
<b>Info</b> box: Durafix 2 pro skryté upevnění je součástí dodávky / Pokud není použit předstěnový prvek, doporučujeme upevnění # 006500						
	<b>Závěsný klozet</b> klozet s hlubokým splachováním, včetně upevnění Durafix, UWL třída 1					
	4,5 l	370 x 625	27,4	12	<b>254409 00 00</b>	424
	4,5 l, s HygieneGlaze	370 x 625	27,4	12	<b>254409 20 00</b>	479
	<b>Protihluková sada</b> pro závěsné WC		0,3		<b>005064 00 00</b>	41
	<b>WC sedátko</b> prodloužené provedení, závěsy ušlechtilá ocel					
	bez sklápěcí automatiky		2,0	140	<b>006332 00 00</b>	103
	odnímatelné, se sklápěcí automatikou		2,0	140	<b>006339 00 00</b>	166
	<b>WC sedací kroužek</b> prodloužené provedení, vpředu otevřené, závěsy plastové					
	bez sklápěcí automatiky		1,4	150	<b>006431 00 00</b>	63
	se sklápěcí automatikou		1,4	150	<b>006439 00 00</b>	70
	<b>Upevnění</b> pro závěsný bidet a závěsné WC krytky bílé	Ø 12 x 180	0,2		<b>006500 00 00</b>	22
<b>Info</b> box: Pokud není použit předstěnový prvek, doporučujeme upevnění # 006500 / Durafix 2 pro skryté upevnění je součástí dodávky						









**Darling New** Design by sieger design

Popis výrobku	mm	kg	Počet	Objednací číslo	Euro
					Bílá - 00 Bílá (HyG) - 20
	<b>Stojící klozet</b> ke stěně, klozet s hlubokým splachováním, včetně upevnění, odpad vodorovný, UWL třída 1				
					4,5 l
	370 x 570	27,6	12	<b>213909 00 00</b>	381
	370 x 570	27,6	12	<b>213909 20 00</b>	436
	<b>WC sedátko</b> závěsy ušlechtilá ocel				
					bez sklápěcí automatiky
		2,2	126	<b>006981 00 00</b>	113
		2,3	126	<b>006989 00 00</b>	180







**Darling New** Design by sieger design

Popis výrobku	mm	kg	Počet	Objednáací číslo	Euro
					Bílá - 00 Bílá (HyG) - 20
	<b>Stojící kombinační klozet</b> pro připojení splachovací nádrže (bez splachovací nádrže), klozet s hlubokým splachováním, Odpad pro Vario připojovací set, odpad vodorovný a svislý od 70 - 150 mm, délka nastavitelná, stejně jako Vario odtokový oblouk, odpad svislý od 160 -190 mm, včetně upevnění, UWL třída 1				
☛ 4,5 l	370 x 630	30,0	9	<b>213809 00 00</b>	440
☛ 4,5 l, s HygieneGlaze	370 x 630	30,0	9	<b>213809 20 00</b>	495
<b>Vario připojovací sada</b> odpad univerzální pro připojení horizontální a vertikální, délka nastavitelná					
včetně excentru	Ø 110	1,5		<b>001422 00 00</b>	68
<b>Vario-odpadový oblouk</b> pro odpad svislý					
	Ø 90	0,9		<b>899025 00 00</b>	55
	<b>Splachovací nádrž</b> s vnitřní armaturou Dual-Flush, chrom, UWL třída 2 pro připojení vpravo nebo vlevo				
☛ 6/3 L	405 x 160	13,9	27	<b>093100 00 05</b>	333
☛ 4,5/3 L	405 x 160	13,9	27	<b>093100 00 85</b>	333
<b>Montážní sada</b> chrom, pro připojení uprostřed					
		0,2		<b>007508 10 00</b>	26
	<b>Splachovací nádrž</b> pro připojení dole vlevo, s vnitřní armaturou Dual-Flush, chrom, UWL třída 2 pro připojení dole vlevo				
☛ 6/3 L	405 x 160	13,9	27	<b>093110 00 05</b>	333
☛ 4,5/3 L	405 x 160	13,9	27	<b>093110 00 85</b>	333
<b>Montážní sada</b> pro připojení vlevo dole					
		0,4		<b>007624 00 00</b>	26
	<b>WC sedátko</b> závěsy ušlechtilá ocel bez sklápěcí automatiky				
		2,2	126	<b>006981 00 00</b>	113
		2,3	126	<b>006989 00 00</b>	180







**D-Code** Design by sieger design

	Popis výrobku	mm	kg	Počet	Objednáací číslo	Euro
						Bílá - 00 Bílá (HyG) - 20
	<b>Umyvadlo</b> s přetokem, s plochou pro armaturu, spodní strana glazovaná					
	650 mm ●	650 x 500	21,6	18	231065 00 002	91
	600 mm ●	600 x 460	17,8	21	231060 00 002	82
	550 mm ●	550 x 430	16,1	24	231055 00 002	81
	<b>Sloup</b> pro # 231065, 231060, 231055, 034265, 034285, 034210, 034812		10,4	35	086327 00 002	50
	<b>Polosloup</b> včetně upevnění, pro # 231065, 231060, 231055, 034265, 034285, 034210, 034812		5,5	40	085718 00 002	84
	<b>Upevnění</b> pro stojící bidet, stojící klozet a polosloup kytky bílá a chrom	Ø 6 x 70	0,4		006701 10 00	4
	<b>Umyvadlo Med</b> bez přetoku, s plochou pro armaturu, spodní strana glazovaná					
	600 mm ●	600 x 460	17,8	21	231160 00 002	97
	600 mm ☒	600 x 460	17,8	21	231160 00 702	97
	550 mm ●	550 x 430	16,1	24	231155 00 002	91
	550 mm ☒	550 x 430	16,1	24	231155 00 702	91
	<b>Umyvadlo</b> s přetokem, s plochou pro armaturu, spodní strana glazovaná					
	600 mm ●	600 x 555	18,6	12	231260 00 002	105
<b>Infobox:</b> Bezbariérový přístup podle normy DIN 18040-1 a DIN 18040-2						
	<b>Umyvadlo Med</b> bez přetoku, s plochou pro armaturu, spodní strana glazovaná					
	600 mm ●	600 x 555	18,6	12	231360 00 002	105
<b>Infobox:</b> Bezbariérový přístup podle normy DIN 18040-1 a DIN 18040-2						
	<b>Umývátko</b> s přetokem, s plochou pro armaturu, spodní strana glazovaná, 500 mm					
	bez otvoru pro armaturu ☒	500 x 220	7,0	40	070650 00 002	82
	otvor pro armaturu vpravo ●	500 x 220	7,0	40	070650 00 082	82
	otvor pro armaturu vlevo ●	500 x 220	7,0	40	070650 00 092	82
<b>Infobox:</b> Připojení je možné pouze ve spojení s miskovým sifonem						







**D-Code** Design by sieger design

	Popis výrobku	mm	kg	Počet	Objednáací číslo	Euro
						Bílá - 00 Bílá (HyG) - 20
	<b>Umývatko</b> s přetokem, s plochou pro armaturu, spodní strana glazovaná 450 mm ●	450 x 340	10,2	36	<b>070545 00 002</b>	70
	<b>Polosloup</b> včetně upevnění pro # 070545	215 x 225	4,6	60	<b>085717 00 002</b>	84
	<b>Upevnění</b> pro stojící bidet, stojící klozet a polosloup kytky bílá a chrom	Ø 6 x 70	0,4		<b>006701 10 00</b>	4
	<b>Umývatko Med</b> bez přetoku, s plochou pro armaturu, spodní strana glazovaná 450 mm ●	450 x 340	10,2	36	<b>070745 00 002</b>	81
	450 mm ☒	450 x 340	10,2	36	<b>070745 00 702</b>	81
	<b>Umývatko</b> s přetokem, s plochou pro armaturu, spodní strana glazovaná, 360 mm					
	otvor pro armaturu vpravo ●	360 x 270	5,5	42	<b>070536 00 082</b>	72
	otvor pro armaturu vlevo ●	360 x 270	5,5	42	<b>070536 00 092</b>	72
	<b>Infobox:</b> Připojení je možné pouze ve spojení s miskovým sifonem					
	<b>Vestavné umyvadlo</b> pro zabudování zhora, s přetokem, s plochou pro armaturu 545 mm ●	545 x 435	11,4	32	<b>033754 00 00</b>	128
	<b>Polozápustné umyvadlo</b> s přetokem, s plochou pro armaturu, včetně upevnění pro zabudování do dřevěných desek 550 mm ●	550 x 440	14,5	28	<b>033955 00 00</b>	103





**D-Code** Design by sieger design

Popis výrobku	mm	kg	Počet	Objednáací číslo	Euro
					Bílá - 00 Bílá (HyG) - 20
	<b>Vestavné umyvadlo</b> pro zabudování zdola, s přetokem, bez plochy pro armaturu, včetně upevnění pro zabudování do dřevěných desek				
560 mm ☒	560 x 400	9,4	28	<b>033856 00 00</b>	145
	<b>Upevnění</b> pro zabudování do desek z přírodního kamene (s výjimkou # 046651)				
		0,2		<b>005028 00 00</b>	20
<b>Infobox:</b> U vestavných umyvadel na zabudování zdola se vztahují údaje o rozměrech na rozměry vnitřní					
	<b>Vestavné umyvadlo</b> pro zabudování zdola, s přetokem, bez plochy pro armaturu, včetně upevnění pro zabudování do dřevěných desek				
495 mm ☒	495 x 290	10,0	32	<b>033849 00 00</b>	140
	<b>Upevnění</b> pro zabudování do desek z přírodního kamene (s výjimkou # 046651)				
		0,2		<b>005028 00 00</b>	20
<b>Infobox:</b> U vestavných umyvadel na zabudování zdola se vztahují údaje o rozměrech na rozměry vnitřní					
	<b>Dvojumyvadlo, dvojumyvadlo do nábytku</b> s přetokem, s plochou pro armaturu, spodní strana glazovaná				
1200 mm ●	1200 x 490	36,1	12	<b>034812 00 002</b>	889
	<b>Prostorově úsporný sifon</b>				
	Bílá	1 1/4"	0,4	<b>005076 00 00</b>	48
	<b>Sloup</b> pro # 231065, 231060, 231055, 034265, 034285, 034210, 034812				
		10,4	35	<b>086327 00 002</b>	50
	<b>Polosloup</b> včetně upevnění, pro # 231065, 231060, 231055, 034265, 034285, 034210, 034812				
		5,5	40	<b>085718 00 002</b>	84
	<b>Upevnění</b> pro stojící bidet, stojící klozet a polosloup				
	kytky bílá a chrom	∅ 6 x 70	0,4	<b>006701 10 00</b>	4
	<b>Držák na ručník</b> čtvercový profil 14mm, pro umyvadlo # 045412, 034812				
	chrom	1150	0,8	<b>003033 10 00</b>	186
<b>Infobox:</b> K upevnění keramiky větší než 1200 mm je zapotřebí 2 upevňovacích setů pro umyvadlo / Prostorově úsporný sifon je doporučen ve spojení se skříňkou pod umyvadlo / Přehled nábytkových doporučení od strany 494					









**D-Code** Design by sieger design

Popis výrobku	mm	kg	Počet	Objednáací číslo	Euro
					Bílá - 00 Bílá (HyG) - 20
	<b>Umyvadlo, umyvadlo do nábytku</b> s přetokem, s plochou pro armaturu, spodní strana glazovaná				
1050 mm ●	1050 x 480	30,5	8	<b>034210 00 002</b>	564
850 mm ●	850 x 480	25,0	8	<b>034285 00 002</b>	420
650 mm ●	650 x 485	20,1	18	<b>034265 00 002</b>	364
	<b>Prostorově úsporný sifon</b>				
Bílá	1 1/4"	0,4		<b>005076 00 00</b>	48
	<b>Sloup</b> pro # 231065, 231060, 231055, 034265, 034285, 034210, 034812				
		10,4	35	<b>086327 00 002</b>	50
	<b>Polosloup</b> včetně upevnění, pro # 231065, 231060, 231055, 034265, 034285, 034210, 034812				
		5,5	40	<b>085718 00 002</b>	84
	<b>Upevnění</b> pro stojící bidet, stojící klozet a polosloup				
kytky bílá a chrom	Ø 6 x 70	0,4		<b>006701 10 00</b>	4
	<b>Držák na ručník</b> čtvercový profil 14mm, chrom				
pro umyvadlo # 032910, 034210	1009	0,6		<b>003035 10 00</b>	175
pro umyvadlo # 032985, 034285, 035285	808	0,5		<b>003036 10 00</b>	161
pro umyvadlo # 034265	604	0,4		<b>003032 10 00</b>	146
<b>Infobox:</b> Prostorově úsporný sifon je doporučen ve spojení se skříňkou pod umyvadlo / Přehled nábytkových doporučení od strany 494					
	<b>Umyvadlo Med</b> bez přetoku, s plochou pro armaturu				
850 mm ☒	850 x 480	25,0	8	<b>035285 00 702</b>	478
850 mm ●	850 x 480	25,0	8	<b>035285 00 002</b>	478
	<b>Držák na ručník</b> čtvercový profil 14mm, pro umyvadlo # 032985, 034285, 035285				
chrom	808	0,5		<b>003036 10 00</b>	161

**D-Code** Design by sieger design







	Popis výrobku	mm	kg	Počet	Objednáací číslo	Euro
						Bílá - 00 Bílá (HyG) - 20
	<b>Závěsný bidet ●</b> s přetokem s plochou pro armaturu	355 x 545	17,4	20	<b>225715 00 002</b>	174
	<b>Upevnění</b> pro závěsný bidet a závěsné WC					
	krytky bílé	Ø 12 x 180	0,2		<b>006500 00 00</b>	22
	krytky chrom	Ø 12 x 180	0,2		<b>006500 10 00</b>	23
	<b>Nosná konstrukce</b> Verze na zabudování (odstup 180 mm) pro pevné stěny pro závěsný bidet a závěsné WC				<b>695200 00 00</b>	65
	<b>Infobox:</b> Pokud není použit předstěnový prvek, doporučujeme upevnění # 006500					
	<b>Závěsný bidet Compact ●</b> s přetokem s plochou pro armaturu	350 x 480	15,8	20	<b>223715 00 002</b>	192
	<b>Upevnění</b> pro závěsný bidet a závěsné WC					
	krytky bílé	Ø 12 x 180	0,2		<b>006500 00 00</b>	22
	krytky chrom	Ø 12 x 180	0,2		<b>006500 10 00</b>	23
	<b>Nosná konstrukce</b> Verze na zabudování (odstup 180 mm) pro pevné stěny pro závěsný bidet a závěsné WC				<b>695200 00 00</b>	65
	<b>Infobox:</b> Pokud není použit předstěnový prvek, doporučujeme upevnění # 006500					
	<b>Stojící bidet ●</b> s přetokem, s plochou pro armaturu včetně upevnění	355 x 525	18,0	20	<b>223710 00 002</b>	135
	<b>Stojící bidet ●</b> s přetokem, s plochou pro armaturu včetně upevnění	350 x 540	16,7	20	<b>223810 00 002</b>	103
	<b>Stojící bidet ●</b> ke stěně, s přetokem, s plochou pro armaturu včetně upevnění	360 x 560	20,5	20	<b>224110 00 002</b>	132

**D-Code** Design by sieger design







	Popis výrobku	mm	kg	Počet	Objednací číslo	Euro
						Bílá - 00 Bílá (HyG) - 20
	<b>Závěsný klozet</b> klozet s hlubokým splachováním, UWL třída 1					
	4,5 l	355 x 545	20,0	20	<b>253509 00 002</b>	140
	4,5 l, s HygieneGlaze	355 x 545	20,0	20	<b>253509 20 002</b>	195
	<b>Protihluková sada</b> pro závěsné WC		0,3		<b>005020 00 00</b>	41
	<b>WC sedátko</b> závěsy ušlechtilá ocel					
	bez sklápěcí automatiky		1,9	126	<b>006731 00 00</b>	53
	závěsy plastové se sklápěcí automatikou		1,9	126	<b>006739 00 00</b>	109
	<b>Upevnění</b> pro závěsný bidet a závěsné WC					
	krytky bílé	Ø 12 x 180	0,2		<b>006500 00 00</b>	22
	krytky chrom	Ø 12 x 180	0,2		<b>006500 10 00</b>	23
<b>Infobox:</b> Pokud není použit předstěnový prvek, doporučujeme upevnění # 006500						
	<b>Závěsné WC set</b> Rozměry kartonu 570 x 400 x 445 mm		22,4	16	<b>453519 00 A1</b>	190
	Závěsný klozet, 253509 00 00 klozet s hlubokým splachováním, EWL třída 1					
	4,5 l	355 x 545				
	WC sedátko, 006731 00 00 závěsy ušlechtilá ocel					
	bez sklápěcí automatiky					
<b>Infobox:</b> Pokud není použit předstěnový prvek, doporučujeme upevnění # 006500						
	<b>Závěsné WC set</b> Rozměry kartonu 570 x 400 x 445 mm		22,6	16	<b>453509 00 A1</b>	244
	Závěsný klozet, 253509 00 00 klozet s hlubokým splachováním, EWL třída 1					
	4,5 l	355 x 545				
	WC sedátko, 006739 00 00 závěsy plastové					
	se sklápěcí automatikou					
<b>Infobox:</b> Pokud není použit předstěnový prvek, doporučujeme upevnění # 006500						











**D-Code** Design by sieger design

	Popis výrobku	mm	kg	Počet	Objednáací číslo	Euro
						Bílá - 00 Bílá (HyG) - 20
	<b>Závěsné WC Duravit Rimless®</b> rimless, klozet s hlubokým splachováním, UWL třída 1					
	☉ 4,5 l	355 x 545	24,3	20	<b>257009 00 002</b>	205
	☉ 4,5 l, s HygieneGlaze	355 x 545	24,3	20	<b>257009 20 002</b>	260
	<b>Protihluková sada</b> pro závěsné WC		0,3		<b>005020 00 00</b>	41
	<b>WC sedátko</b> závěsy ušlechtilá ocel bez sklápěcí automatiky		1,9	126	<b>006731 00 00</b>	53
	závěsy plastové se sklápěcí automatikou		1,9	126	<b>006739 00 00</b>	109
	<b>Upevnění</b> pro závěsný bidet a závěsné WC					
	krytky bílé	Ø 12 x 180	0,2		<b>006500 00 00</b>	22
	krytky chrom	Ø 12 x 180	0,2		<b>006500 10 00</b>	23
<b>Infobox:</b> Pokud není použit předstěnový prvek, doporučujeme upevnění # 006500						
	<b>Závěsné WC Duravit Rimless® set</b> Míry kartonu 565 x 400 x 450 mm		27,0	12	<b>457009 00 A1</b>	309
	Závěsný klozet, 257009 00 rimless, klozet s hlubokým splachováním, EWL třída 1					
	☉ 4,5 l					
	WC sedátko, 006739 00 00 závěsy plastové se sklápěcí automatikou					
						
<b>Infobox:</b> Pokud není použit předstěnový prvek, doporučujeme upevnění # 006500						
	<b>Závěsný klozet</b> ploché splachování, UWL třída 2					
	☉ 6,0 l	355 x 540	18,2	20	<b>221009 00 002</b>	213
	☉ 6,0 l, s HygieneGlaze	355 x 540	18,2	20	<b>221009 20 002</b>	268
	<b>Upevnění</b> pro závěsný bidet a závěsné WC					
	krytky bílé	Ø 12 x 180	0,2		<b>006500 00 00</b>	22
	krytky chrom	Ø 12 x 180	0,2		<b>006500 10 00</b>	23
	<b>WC sedátko</b> závěsy ušlechtilá ocel bez sklápěcí automatiky		1,9	126	<b>006731 00 00</b>	53
	závěsy plastové se sklápěcí automatikou		1,9	126	<b>006739 00 00</b>	109
<b>Infobox:</b> Pokud není použit předstěnový prvek, doporučujeme upevnění # 006500						







**D-Code** Design by sieger design

	Popis výrobku	mm	kg	Počet	Objednáací číslo	Euro
						Bílá - 00 Bílá (HyG) - 20
	<b>Závěsný klozet Compact</b> klozet s hlubokým splachováním, UWL třída 2					
	☼ 6,0 l	350 x 480	13,8	20	<b>221109 00 002</b>	174
	☼ 6,0 l, s HygieneGlaze	350 x 480	13,8	20	<b>221109 20 002</b>	229
	<b>Upevnění</b> pro závěsný bidet a závěsné WC					
	krytky bílé	Ø 12 x 180	0,2		<b>006500 00 00</b>	22
	krytky chrom	Ø 12 x 180	0,2		<b>006500 10 00</b>	23
	<b>WC sedátko</b> závěsy ušlechtilá ocel					
	bez sklápěcí automatiky		1,9	126	<b>006731 00 99</b>	53
	závěsy plastové se sklápěcí automatikou		1,9	126	<b>006739 00 99</b>	109
<b>Infobox:</b> Pokud není použit předstěnový prvek, doporučujeme upevnění # 006500						
	<b>Závěsný klozet</b> klozet s hlubokým splachováním, bezbariérové, vyložení 700 mm, UWL třída 1					
	☼ 4,5 l	360 x 700	28,3	9	<b>222809 00 002</b>	364
	☼ 4,5 l, s HygieneGlaze	360 x 700	28,3	9	<b>222809 20 002</b>	419
	<b>Upevnění</b> pro závěsný bidet a závěsné WC					
	krytky bílé	Ø 12 x 180	0,2		<b>006500 00 00</b>	22
	krytky chrom	Ø 12 x 180	0,2		<b>006500 10 00</b>	23
	<b>WC sedátko Vital</b> prodloužené provedení, s flétnovým pantem, závěsy ušlechtilá ocel					
	bez sklápěcí automatiky		2,1	108	<b>006041 00 00</b>	157
	<b>WC sedátko Vital</b> prodloužené provedení, závěsy ušlechtilá ocel					
	bez sklápěcí automatiky		2,1	108	<b>006031 00 00</b>	85
	odnímatelné, se sklápěcí automatikou		2,1	108	<b>006039 00 00</b>	138
	<b>WC-kruh Vital</b> prodloužené provedení, závěsy ušlechtilá ocel					
	bez sklápěcí automatiky		1,0	108	<b>006071 00 00</b>	65
	<b>WC-kruh Vital</b> bez sklápěcí automatiky, prodloužené provedení, s flétnovým pantem					
	závěsy ušlechtilá ocel		1,1	108	<b>006091 00 00</b>	122
<b>Infobox:</b> Bezbariérový přístup podle normy DIN 18040-1 a DIN 18040-2 / Pokud není použit předstěnový prvek, doporučujeme upevnění # 006500						



**D-Code** Design by sieger design

	Popis výrobku	mm	kg	Počet	Objednáací číslo	Euro
						Bílá - 00 Bílá (HyG) - 20
	<b>Stojící klozet</b> pro nezávislý přítok vody, klozet s hlubokým splachováním, včetně upevnění, odpad vodorovný, UWL třída 2					
	♠ 6,0 l	350 x 480	15,4	16	<b>210809 00 002</b>	97
	♠ 6,0 l, s HygieneGlaze	350 x 480	15,4	16	<b>210809 20 002</b>	152
	<b>WC sedátko</b> závěsy ušlechtilá ocel bez sklápěcí automatiky			1,9 126	<b>006731 00 00</b>	53
	závěsy plastové se sklápěcí automatikou			1,9 126	<b>006739 00 00</b>	109
	<b>Stojící klozet</b> pro nezávislý přítok vody, ploché splachování, včetně upevnění, odpad vodorovný, UWL třída 2					
	♠ 6,0 l	350 x 480	15,9	16	<b>210909 00 002</b>	101
	♠ 6,0 l, s HygieneGlaze	350 x 480	15,9	16	<b>210909 20 002</b>	156
	<b>WC sedátko</b> závěsy ušlechtilá ocel bez sklápěcí automatiky			1,9 126	<b>006731 00 00</b>	53
	závěsy plastové se sklápěcí automatikou			1,9 126	<b>006739 00 00</b>	109
	<b>Stojící klozet</b> pro nezávislý přítok vody, klozet s hlubokým splachováním, včetně upevnění, odpad svislý, UWL třída 2					
	♠ 6,0 l	350 x 530	21,7	20	<b>211001 00 002</b>	122
	♠ 6,0 l, s HygieneGlaze	350 x 530	21,7	20	<b>211001 20 002</b>	177
	<b>WC sedátko</b> závěsy ušlechtilá ocel bez sklápěcí automatiky			1,9 126	<b>006731 00 00</b>	53
	závěsy plastové se sklápěcí automatikou			1,9 126	<b>006739 00 00</b>	109
	<b>Stojící klozet</b> ke stěně, pro nezávislý přítok vody, klozet s hlubokým splachováním, včetně upevnění, odpad vodorovný, UWL třída 2					
	♠ 6,0 l	355 x 560	22,0	20	<b>211509 00 002</b>	164
	♠ 6,0 l, s HygieneGlaze	355 x 560	22,0	20	<b>211509 20 002</b>	219
	<b>WC sedátko</b> závěsy ušlechtilá ocel bez sklápěcí automatiky			1,9 126	<b>006731 00 00</b>	53
	závěsy plastové se sklápěcí automatikou			1,9 126	<b>006739 00 00</b>	109



**D-Code** Design by sieger design

	Popis výrobku	mm	kg	Počet	Objednáací číslo	Euro
						Bílá - 00 Bílá (HyG) - 20
	<b>Stojící kombinační klozet</b> klozet s hlubokým splachováním, pro připojení splachovací nádrže (bez splachovací nádrže), včetně upevnění, odpad uvnitř svislý, UWL třída 2					
	☼ 6,0 l	355 x 650	22,0	12	<b>211101 00 002</b>	132
	☼ 6,0 l, s HygieneGlaze	355 x 650	22,0	12	<b>211101 20 002</b>	187
	<b>Splachovací nádrž</b> s vnitřní armaturou Dual-Flush, chrom, UWL třída 2, ☼ 6/3 L					
	pro připojení vpravo nebo vlevo	385 x 170	12,5	48	<b>092700 00 04</b>	123
	pro připojení dole vlevo	385 x 170	12,5	48	<b>092710 00 04</b>	123
	<b>Montážní sada</b> chrom, pro připojení uprostřed		0,2		<b>007508 10 00</b>	26
	<b>Montážní sada</b> pro připojení vlevo dole		0,4		<b>007624 00 00</b>	26
	<b>WC sedátko</b> závěsy ušlechtilá ocel bez sklápěcí automatiky		1,9	126	<b>006731 00 00</b>	53
	závěsy plastové se sklápěcí automatikou		1,9	126	<b>006739 00 00</b>	109
	<b>Stojící kombinační klozet</b> klozet s hlubokým splachováním, pro připojení splachovací nádrže (bez splachovací nádrže), včetně upevnění, odpad vodorovný, UWL třída 2					
	☼ 6,0 l	355 x 650	18,6	12	<b>211109 00 002</b>	132
	☼ 6,0 l, s HygieneGlaze	355 x 650	18,6	12	<b>211109 20 002</b>	187
	<b>Splachovací nádrž</b> s vnitřní armaturou Dual-Flush, chrom, UWL třída 2, ☼ 6/3 L					
	pro připojení vpravo nebo vlevo	385 x 170	12,5	48	<b>092700 00 04</b>	123
	pro připojení dole vlevo	385 x 170	12,5	48	<b>092710 00 04</b>	123
	<b>Montážní sada</b> chrom, pro připojení uprostřed		0,2		<b>007508 10 00</b>	26
	<b>Montážní sada</b> pro připojení vlevo dole		0,4		<b>007624 00 00</b>	26
	<b>WC sedátko</b> závěsy ušlechtilá ocel bez sklápěcí automatiky		1,9	126	<b>006731 00 00</b>	53
	závěsy plastové se sklápěcí automatikou		1,9	126	<b>006739 00 00</b>	109







**D-Code** Design by sieger design

Popis výrobku	mm	kg	Počet	Objednáací číslo	Euro
					Bílá - 00 Bílá (HyG) - 20
	<b>Stojící kombinační klozet</b>				
klozet s hlubokým splachováním, pro připojení splachovací nádrže (bez splachovací nádrže), Odpad pro Vario připojovací sadu, odpad vodorovný a svislý od 70 - 185 mm, délka nastavitelná, stejně jako Vario odtokový oblouk, odpad svislý od 155 - 235 mm, včetně upevnění, UWL třída 2					
☿ 6,0 l	355 x 650	24,5	12	<b>211809 00 002</b>	251
☿ 6,0 l, s HygieneGlaze	355 x 650	24,5	12	<b>211809 20 002</b>	306
<b>Vario připojovací sada</b>					
odpad univerzální pro připojení horizontální a vertikální, délka nastavitelná					
včetně excentru	Ø 110	1,5		<b>001422 00 00</b>	68
<b>Vario-odpadový oblouk</b>					
pro odpad svislý	Ø 90	0,9		<b>899025 00 00</b>	55
	<b>Splachovací nádrž</b>				
s vnitřní armaturou Dual-Flush, chrom, UWL třída 2,					
☿ 6/3 L					
pro připojení dole vlevo	385 x 170	12,5	48	<b>094010 00 04</b>	123
pro připojení vpravo nebo vlevo	385 x 170	12,5	48	<b>094000 00 04</b>	123
<b>Montážní sada</b>					
chrom, pro připojení uprostřed					
		0,2		<b>007508 10 00</b>	26
<b>Montážní sada</b>					
pro připojení vlevo dole					
		0,4		<b>007624 00 00</b>	26
	<b>WC sedátko</b>				
závěsy ušlechtilá ocel					
bez sklápěcí automatiky					
		1,9	126	<b>006731 00 00</b>	53
závěsy plastové					
se sklápěcí automatikou					
		1,9	126	<b>006739 00 00</b>	109



**D-Code** Design by sieger design

Popis výrobku	mm	kg	Počet	Objednací číslo	Euro	
					Bílá - 00 Bílá (HyG) - 20	
 <p><b>Urinal</b> přítok zezadu, rimless, pro 1/2" připojení , včetně splachovací trysky, přítokového setu, odtokové- ho ventilu, miskového sifonu průměru Ø 32 mm a upevnění</p>	model bez cílové mušky	305 x 290	14,6	20	<b>082930 00 00</b>	309
	model s cílovou muškou	305 x 290	14,6	20	<b>082930 00 07</b>	337
	s HygieneGlaze					
	model bez cílové mušky	305 x 290	14,6	20	<b>082930 20 00</b>	364
	model s cílovou muškou	305 x 290	14,6	20	<b>082930 20 07</b>	392
<p><b>Infobox:</b> Pouze ve spojení s regulovatelnými UP tlakovými splachovači / Při použití Geberit předstěnových prvků řady Duofix # 111.616 / Kombifix # 457.611 / GIS # 461.621, Geberit přítokový adaptér # 242.042.00.1 pro 1/2" připojení bezpodmínečně nutné</p>						
 <p><b>Urinal</b> přítok shora, rimless, včetně splachovací trysky, přítokového setu, odtokové- ho ventilu, miskového sifonu průměru Ø 32 mm a upevnění</p>	model bez cílové mušky	305 x 290	14,6	20	<b>082830 00 00</b>	309
	model s cílovou muškou	305 x 290	14,6	20	<b>082830 00 07</b>	337
	s HygieneGlaze					
	model bez cílové mušky	305 x 290	14,6	20	<b>082830 20 00</b>	364
	model s cílovou muškou	305 x 290	14,6	20	<b>082830 20 07</b>	392
<p><b>Infobox:</b> Pro tlačítkový splachovač s odstupem 50 mm od stěny do středu splachovací trubky / Pouze ve spojení s regulovatelnými tlačítkovými splachovači bez provzdušňování</p>						

**D-Neo** Design by Bertrand Lejoly



Popis výrobku	mm	kg	Počet	Objednáací číslo	Euro
					Bílá - 00 Bílá (HyG) - 20
	<b>Umyvadlo</b> s přetokem, s plochou pro armaturu, spodní strana glazovaná				
650 mm ●	650 x 440	19,6	18	<b>236665 00 00</b>	146
650 mm ☒	650 x 440	19,6	18	<b>236665 00 60</b>	146
600 mm ●	600 x 440	17,8	15	<b>236660 00 00</b>	132
600 mm ☒	600 x 440	17,8	15	<b>236660 00 60</b>	132
550 mm ●	550 x 440	15,8	24	<b>236655 00 00</b>	127
550 mm ☒	550 x 440	15,8	24	<b>236655 00 60</b>	127
	<b>Sloup</b> pro # 236655, 236660, 236665	12,1	30	<b>085842 00 00</b>	217
	<b>Designový sifon*</b> chrom	1,5		<b>005036 10 00</b>	154
	černá matná	1,5		<b>005036 46 00</b>	170
	<b>Polosloup</b> pro # 236655, 236660, 236665	7,1	40	<b>085843 00 00</b>	132
	<b>Rychloupevnění</b> pro polosloup	0,1		<b>005503 00 00</b>	36
<b>Infobox:</b> * Pozor: při použití tohoto sifonu dbejte na výšku odpadu od horní hrany keramiky do středu odpadu, podle technického listu					
	<b>Umývatko</b> bez přetoku, s plochou pro armaturu, spodní strana glazovaná				
450 mm ●	450 x 335	9,8	36	<b>073845 00 41</b>	85
450 mm ☒	450 x 335	9,8	36	<b>073845 00 70</b>	85
	<b>Průtokový ventil neuzavíratelný</b> pro umyvadla bez přetoku				
	chrom	50	0,3	<b>005024 10 00</b>	72
	černá matná	50	0,3	<b>005024 46 00</b>	106
<b>Infobox:</b> Možné pouze ve spojení s miskovým sifonem vč. prodloužené trubky					
	<b>Umývatko</b> bez přetoku, s plochou pro armaturu, otvor pro armaturu vpravo, včetně upevnění, spodní strana glazovaná				
400 mm ●	400 x 220	7,5	48	<b>073940 00 41</b>	128
	<b>Průtokový ventil neuzavíratelný</b> pro umyvadla bez přetoku				
	chrom	75	0,4	<b>005038 10 00</b>	72
	černá matná	75	0,4	<b>005038 46 00</b>	106
<b>Infobox:</b> Možné pouze ve spojení s miskovým sifonem vč. prodloužené trubky					

**D-Neo** Design by Bertrand Lejoly

Popis výrobku	mm	kg	Počet	Objednáací číslo	Euro
					Bílá - 00 Bílá (HyG) - 20
	<b>Umývatko, umývatko do nábytku</b> bez přetoku, s plochou pro armaturu, spodní strana glazovaná				
500 mm ●	500x400	13,5	24	<b>074250 00 00</b>	153
500 mm ☒	500x400	13,5	24	<b>074250 00 60</b>	153
	<b>Průtokový ventil neuzavíratelný</b> pro umyvadla bez přetoku				
chrom	75	0,4		<b>005038 10 00</b>	72
černá matná	75	0,4		<b>005038 46 00</b>	106
<b>Infobox:</b> Prostorově úsporný sifon je doporučen ve spojení se skříňkou pod umyvadlo / Přehled nábytkových doporučení od strany 494					
	<b>Umyvadlová mísa</b> bez přetoku, bez plochy pro armaturu, včetně upevnění				
600 mm ☒	600 x 400	11,0	24	<b>237260 00 70</b>	249
	<b>Designový sifon*</b>				
chrom		1,5		<b>005036 10 00</b>	154
černá matná		1,5		<b>005036 46 00</b>	170
	<b>Průtokový ventil neuzavíratelný</b> pro umyvadla bez přetoku				
chrom	50	0,3		<b>005024 10 00</b>	72
černá matná	50	0,3		<b>005024 46 00</b>	106
<b>Infobox:</b> * Pozor: při použití tohoto sifonu dbejte na výšku odpadu od horní hrany keramiky do středu odpadu, podle technického listu / Přehled nábytkových doporučení od strany 494 / Při použití tohoto sifonu v provedení černá matná doporučujeme příslušenství v černé matné od strany 230					
	<b>Umyvadlová mísa</b> bez přetoku, bez plochy pro armaturu, včetně upevnění				
400 mm ☒	400 x 400	7,3	39	<b>237140 00 70</b>	219
	<b>Designový sifon*</b>				
chrom		1,5		<b>005036 10 00</b>	154
černá matná		1,5		<b>005036 46 00</b>	170
	<b>Průtokový ventil neuzavíratelný</b> pro umyvadla bez přetoku				
chrom	50	0,3		<b>005024 10 00</b>	72
černá matná	50	0,3		<b>005024 46 00</b>	106
<b>Infobox:</b> * Pozor: při použití tohoto sifonu dbejte na výšku odpadu od horní hrany keramiky do středu odpadu, podle technického listu / Přehled nábytkových doporučení od strany 494 / Při použití tohoto sifonu v provedení černá matná doporučujeme příslušenství v černé matné od strany 230					



**D-Neo** Design by Bertrand Lejoly

	Popis výrobku	mm	kg	Počet	Objednáací číslo	Euro
						Bílá - 00 Bílá (HyG) - 20
	<b>Vestavné umyvadlo</b> pro zabudování zhora, s přetokem, s plochou pro armaturu 600 mm ●	600 x 435	11,1	18	<b>035760 00 27</b>	205
	<b>Push-open Ventil***</b> pro umyvadla s přepadem					
	chrom		0,4		<b>005052 10 00</b>	66
	černá matná		0,4		<b>005052 46 00</b>	106
<b>Infobox:</b> Přehled nábytkových doporučení od strany 494 / Ve spojení s excentrickým ventilem prosíme nepřekračovat výkon průtoku max. 7,5 l/min./ na armaturu / *** ve spojení se stěnovou armaturou, skříňkou pod umyvadlo a/nebo s deskami je doporučen						
	<b>Vestavné umyvadlo</b> pro zabudování zhora, bez přetoku, bez plochy pro armaturu 600 mm ☒	600 x 435	9,3	18	<b>035860 00 79</b>	249
	<b>Průtokový ventil neuzavíratelný</b> pro umyvadla bez přetoku					
	chrom	50	0,3		<b>005024 10 00</b>	72
	černá matná	50	0,3		<b>005024 46 00</b>	106
<b>Infobox:</b> Přehled nábytkových doporučení od strany 494						

**D-Neo** Design by Bertrand Lejoly

Popis výrobku	mm	kg	Počet	Objednáací číslo	Euro
					Bílá - 00 Bílá (HyG) - 20
<b>Umyvadlo, umyvadlo do nábytku</b> s přetokem, s plochou pro armaturu, spodní strana glazovaná					
1005 mm ●	1005 x 480	27,0	8	236710 00 00	424
1005 mm ☒	1005 x 480	27,0	8	236710 00 60	424
800 mm ●	800 x 480	22,0	8	236780 00 00	307
800 mm ☒	800 x 480	22,0	8	236780 00 60	307
650 mm ●	650 x 480	20,0	18	236765 00 00	249
650 mm ☒	650 x 480	20,0	18	236765 00 60	249
600 mm ●	600 x 480	18,0	21	236760 00 00	187
600 mm ☒	600 x 480	18,0	21	236760 00 60	187
<b>Trubkový sifon umyvadlový</b> s prodlouženým odpadem 300 mm					
chrom	1 1/4"	0,6		005026 00 00	37
<b>Designový sifon*</b>					
černá matná		1,5		005036 46 00	170
chrom		1,5		005036 10 00	154
<b>Push-open Ventil***</b> pro umyvadla s přepadem					
chrom		0,4		005052 10 00	66
černá matná		0,4		005052 46 00	106

**Infobox:** \* Pozor: při použití tohoto sifonu dbejte na výšku odpadu od horní hrany keramiky do středu odpadu, podle technického listu / Prostorově úsporný sifon je doporučen ve spojení se skříňkou pod umyvadlo / Přehled nábytkových doporučení od strany 494 / Ve spojení s excentrickým ventilem prosíme nepřekračovat výkon průtoku max. 7,5 l/min./ na armaturu / \*\*\* ve spojení se stěnovou armaturou, skříňkou pod umyvadlo a/nebo s deskami je doporučen

**D-Neo** Design by Bertrand Lejoly

Popis výrobku	mm	kg	Počet	Objednáací číslo	Euro
					Bílá - 00 Bílá (HyG) - 20
 <b>Umyvadlo do nábytku asymetrické</b> s přetokem, s plochou pro armaturu, spodní strana glazovaná, umyvadlo vlevo					
800 mm ●	800 x 480	27,0	8	<b>236980 00 00</b>	366
800 mm ☒	800 x 480	27,0	8	<b>236980 00 60</b>	366
<b>Trubkový sifon umyvadlový</b> s prodlouženým odpadem 300 mm					
chrom	1 1/4"	0,6		<b>005026 00 00</b>	37
<b>Designový sifon*</b>					
chrom		1,5		<b>005036 10 00</b>	154
černá matná		1,5		<b>005036 46 00</b>	170
<b>Push-open Ventil***</b> pro umyvadla s přepadem					
chrom		0,4		<b>005052 10 00</b>	66
černá matná		0,4		<b>005052 46 00</b>	106
<b>Infobox:</b> * Pozor: při použití tohoto sifonu dbejte na výšku odpadu od horní hrany keramiky do středu odpadu, podle technického listu / Přehled nábytkových doporučení od strany 494 / Ve spojení s excentrickým ventilem prosíme nepřekračovat výkon průtoku max. 7,5 l/min./ na armaturu / *** ve spojení se stěnovou armaturou, skříňkou pod umyvadlo a/nebo s deskami je doporučen					

**Umyvadlo do nábytku asymetrické**

s přetokem,  
s plochou pro armaturu,  
spodní strana glazovaná,  
umyvadlo vpravo

800 mm ●	800 x 480	27,0	8	<b>237080 00 00</b>	366
800 mm ☒	800 x 480	27,0	8	<b>237080 00 60</b>	366

**Trubkový sifon umyvadlový**

s prodlouženým odpadem  
300 mm

chrom	1 1/4"	0,6		<b>005026 00 00</b>	37
-------	--------	-----	--	---------------------	----

**Designový sifon\***

chrom		1,5		<b>005036 10 00</b>	154
černá matná		1,5		<b>005036 46 00</b>	170





**Push-open Ventil\*\*\***

pro umyvadla s přepadem





chrom		0,4		<b>005052 10 00</b>	66
černá matná		0,4		<b>005052 46 00</b>	106

**Infobox:** \* Pozor: při použití tohoto sifonu dbejte na výšku odpadu od horní hrany keramiky do středu odpadu, podle technického listu / Přehled nábytkových doporučení od strany 494 / Ve spojení s excentrickým ventilem prosíme nepřekračovat výkon průtoku max. 7,5 l/min./ na armaturu / \*\*\* ve spojení se stěnovou armaturou, skříňkou pod umyvadlo a/nebo s deskami je doporučen







**D-Neo** Design by Bertrand Lejoly

	Popis výrobku	mm	kg	Počet	Objednáací číslo	Euro
						Bílá - 00 Bílá (HyG) - 20
	<b>Závěsný bidet ●</b> s přetokem, s plochou pro armaturu včetně upevnění Durafix	370 x 540	20,7	20	<b>229415 00 00</b>	307
	<b>Upevnění</b> pro závěsný bidet a závěsné WC					
	krytky bílé	Ø 12 x 180	0,2		<b>006500 00 00</b>	22
	krytky chrom	Ø 12 x 180	0,2		<b>006500 10 00</b>	23
	<b>Bidetový trubkový sifon</b> s prodlouženou odpadovou rourou					
	chrom	1 1/4"	0,6		<b>005027 00 00</b>	38
<b>Infobox:</b> Pokud není použit předstěnový prvek, doporučujeme upevnění # 006500						
	<b>Závěsný bidet ●</b> s přetokem s plochou pro armaturu	370 x 540	21,0	20	<b>229515 00 00</b>	278
	<b>Upevnění</b> pro závěsný bidet a závěsné WC					
	krytky bílé	Ø 12 x 180	0,2		<b>006500 00 00</b>	22
	krytky chrom	Ø 12 x 180	0,2		<b>006500 10 00</b>	23
	<b>Bidetový trubkový sifon</b> s prodlouženou odpadovou rourou					
	chrom	1 1/4"	0,6		<b>005027 00 00</b>	38
<b>Infobox:</b> Pokud není použit předstěnový prvek, doporučujeme upevnění # 006500						
	<b>Stojící bidet ●</b> s přetokem, s plochou pro armaturu včetně upevnění	370 x 650	35,7	9	<b>229410 00 00</b>	296
	<b>Bidetový trubkový sifon</b> s prodlouženou odpadovou rourou					
	chrom	1 1/4"	0,6		<b>005027 00 00</b>	38
	<b>Stojící bidet ●</b> ke stěně, s přetokem, s plochou pro armaturu včetně upevnění	370 x 580	29,8	12	<b>229510 00 00</b>	307
	<b>Bidetový trubkový sifon</b> s prodlouženou odpadovou rourou					
	chrom	1 1/4"	0,6		<b>005027 00 00</b>	38





**D-Neo** Design by Bertrand Lejoly

Popis výrobku	mm	kg	Počet	Objednáací číslo	Euro
					Bílá - 00 Bílá (HyG) - 20
	<b>Závěsné WC Duravit Rimless®</b>				
	rimless, klozet s hlubokým splachováním, včetně upevnění Durafix, UWL třída 1				
☉ 4,5 l	370 x 540	23,2	16	<b>257709 00 00</b>	242
☉ 4,5 l, s HygieneGlaze	370 x 540	23,2	16	<b>257709 20 00</b>	297
	<b>Upevnění</b>				
	pro závěsný bidet a závěsné WC				
krytky bílé	Ø 12 x 180	0,2		<b>006500 00 00</b>	22
krytky chrom	Ø 12 x 180	0,2		<b>006500 10 00</b>	23
	<b>Protihluková sada</b>				
	pro závěsný bidet a závěsné WC				
		0,3		<b>005019 00 00</b>	41
	<b>WC sedátko</b>				
	odnímatelné, závěsy ušlechtilá ocel				
		2,4	126	<b>002161 00 00</b>	80
		2,4	126	<b>002169 00 00</b>	112
<b>Infobox:</b> Durafix 2 pro skryté upevnění je součástí dodávky / Pokud není použit předstěnový prvek, doporučujeme upevnění # 006500					
	<b>Závěsné WC Duravit Rimless® set</b>				
	Rozměry kartonu 560 x 400 x 430 mm				
		25,6	12	<b>457709 00 A1</b>	354
	Závěsné WC Duravit Rimless®, 257709 00 00				
	rimless, klozet s hlubokým splachováním, včetně upevnění Durafix, UWL třída 1				
☉ 4,5 l	370 x 540				
	WC sedátko, 002169 00 00				
	odnímatelné, závěsy ušlechtilá ocel se sklápěcí automatikou				
<b>Infobox:</b> Durafix 2 pro skryté upevnění je součástí dodávky / Pokud není použit předstěnový prvek, doporučujeme upevnění # 006500					



**D-Neo** Design by Bertrand Lejoly

	Popis výrobku	mm	kg	Počet	Objednáací číslo	Euro
						Bílá - 00 Bílá (HyG) - 20
	<b>Závěsné WC Duravit Rimless®</b> rimless, klozet s hlubokým splachováním, UWL třída 1					
	4,5 l	370 x 540	26,5	16	<b>257809 00 00</b>	201
	4,5 l, s HygieneGlaze	370 x 540	26,5	16	<b>257809 20 00</b>	256
	<b>Upevnění</b> pro závěsný bidet a závěsné WC					
	krytky bílé	Ø 12 x 180	0,2		<b>006500 00 00</b>	22
	krytky chrom	Ø 12 x 180	0,2		<b>006500 10 00</b>	23
	<b>Protihluková sada</b> pro závěsný bidet a závěsné WC		0,3		<b>005019 00 00</b>	41
	<b>WC sedátko</b> odnímatelné, závěsy ušlechtilá ocel					
	bez sklápěcí automatiky		2,4	126	<b>002161 00 00</b>	80
	se sklápěcí automatikou		2,4	126	<b>002169 00 00</b>	112
<b>Infobox:</b> Pokud není použit předstěnový prvek, doporučujeme upevnění # 006500						
	<b>Závěsné WC Duravit Rimless® set</b> Rozměry kartonu 560 x 400 x 430 mm		28,9	12	<b>457809 00 A1</b>	313
	Závěsné WC Duravit Rimless®, 257809 00 00 rimless, klozet s hlubokým splachováním, UWL třída 1					
	4,5 l	370 x 540				
	WC sedátko, 002169 00 00 odnímatelné, závěsy ušlechtilá ocel					
	se sklápěcí automatikou					
<b>Infobox:</b> Pokud není použit předstěnový prvek, doporučujeme upevnění # 006500						
	<b>Závěsné WC Compact Duravit Rimless®</b> rimless, klozet s hlubokým splachováním, UWL třída 1					
	4,5 l	370 x 480	23,0	16	<b>258709 00 00</b>	201
	4,5 l, s HygieneGlaze	370 x 480	23,0	16	<b>258709 20 00</b>	256
	<b>Upevnění</b> pro závěsný bidet a závěsné WC					
	krytky bílé	Ø 12 x 180	0,2		<b>006500 00 00</b>	22
	krytky chrom	Ø 12 x 180	0,2		<b>006500 10 00</b>	23
	<b>Protihluková sada</b> pro závěsný bidet a závěsné WC		0,3		<b>005019 00 00</b>	41
	<b>WC sedátko</b> odnímatelné, závěsy ušlechtilá ocel					
	bez sklápěcí automatiky		2,4	126	<b>002161 00 00</b>	80
	se sklápěcí automatikou		2,4	126	<b>002169 00 00</b>	112
<b>Infobox:</b> Pokud není použit předstěnový prvek, doporučujeme upevnění # 006500						

**D-Neo** Design by Bertrand Lejoly





Popis výrobku	mm	kg	Počet	Objednáací číslo	Euro
					Bílá - 00 Bílá (HyG) - 20
 <b>Závěsné WC Compact Duravit Rimless® set</b> Rozměry kartonu 520 x 400 x 430 mm		25,4	12	<b>458709 00 A1</b>	313
Závěsné WC Compact Duravit Rimless®, 258709 00 00 rimless, klozet s hlubokým splachováním, UWL třída 1					
 4,5 l	370 x 480				
WC sedátko, 002169 00 00 odnímatelné, závěsy ušlechtilá ocel se sklápěcí automatikou					
<b>Infobox:</b> Pokud není použit předstěnový prvek, doporučujeme upevnění # 006500					
 <b>Závěsné WC Compact Duravit Rimless®</b> rimless, klozet s hlubokým splachováním, včetně upevnění Durafix, UWL třída 1					
4,5 l	370 x 480	23,0	16	<b>258809 00 00</b>	235
4,5 l, s HygieneGlaze	370 x 480	23,0	16	<b>258809 20 00</b>	290
<b>Protihluková sada</b> pro závěsný bidet a závěsné WC		0,3		<b>005019 00 00</b>	41
<b>WC sedátko</b> odnímatelné, závěsy ušlechtilá ocel					
bez sklápěcí automatiky		2,4	126	<b>002161 00 00</b>	80
se sklápěcí automatikou		2,4	126	<b>002169 00 00</b>	112
<b>Infobox:</b> Durafix 2 pro skryté upevnění je součástí dodávky					
 <b>Závěsné WC Compact Duravit Rimless® set</b> Rozměry kartonu 520 x 400 x 445 mm		25,4	12	<b>458809 00 A1</b>	347
Závěsné WC Compact Duravit Rimless®, 258809 00 00 rimless, klozet s hlubokým splachováním, včetně upevnění Durafix, UWL třída 1					
 4,5 l	370 x 480				
WC sedátko, 002169 00 00 bez sklápěcí automatiky se sklápěcí automatikou					
<b>Infobox:</b> Pokud není použit předstěnový prvek, doporučujeme upevnění # 006500 / Durafix 2 pro skryté upevnění je součástí dodávky					

**D-Neo** Design by Bertrand Lejoly

Popis výrobku	mm	kg	Počet	Objednáací číslo	Euro
					Bílá - 00 Bílá (HyG) - 20
	<b>Stojící WC Duravit Rimless®</b> ke stěně, včetně upevnění, klozet s hlubokým splachováním, odpad vodorovný, UWL třída 1				
☘ 4,5 l	370 x 580	24,4	12	<b>200309 00 00</b>	269
☘ 4,5 l, s HygieneGlaze	370 x 580	24,4	12	<b>200309 20 00</b>	324
<b>Vario přípojovací sada</b> odpad univerzální pro připojení horizontální a vertikální, délka nastavitelná					
včetně excentru	Ø 110	1,5		<b>001422 00 00</b>	68
	<b>WC sedátko</b> odnímatelné, závěsy ušlechtilá ocel				
bez sklápěcí automatiky		2,4	126	<b>002161 00 00</b>	80
se sklápěcí automatikou		2,4	126	<b>002169 00 00</b>	112





**D-Neo** Design by Bertrand Lejoly

Popis výrobku	mm	kg	Počet	Objednáací číslo	Euro
					Bílá - 00 Bílá (HyG) - 20
	<b>Stojící WC Kombi Duravit Rimless®</b> rimless, pro připojení splachovací nádrže (bez splachovací nádrže), klozet s hlubokým splachováním, včetně upevnění, Odpad pro Vario připojovací sadu, odpad vodorovný a svislý od 70 - 170, délka nastavitelná, stejně jako Vario připojovací oblouk, odpad svislý od 155 - 225 mm, UWL třída 1				
	370 x 650	36,9	9	<b>200209 00 00</b>	310
	370 x 650	36,9	9	<b>200209 20 00</b>	365
	<b>Vario připojovací sada</b> odpad univerzální pro připojení horizontální a vertikální, délka nastavitelná včetně excentru				
	Ø 110	1,5		<b>001422 00 00</b>	68
	<b>Splachovací nádrž</b> s vnitřní armaturou Dual-Flush, chrom, pro připojení vpravo nebo vlevo				
	395 x 180	14,9	28	<b>094400 00 05</b>	191
	395 x 180	14,9	28	<b>094400 00 85</b>	191
	<b>Montážní sada</b> chrom, pro připojení uprostřed				
		0,2		<b>007508 10 00</b>	26
	<b>Vario-odpadový oblouk</b> pro odpad svislý				
	Ø 90	0,9		<b>899025 00 00</b>	55
	<b>Splachovací nádrž</b> s vnitřní armaturou Dual-Flush, chrom, pro připojení dole vlevo				
	395 x 180	14,9	28	<b>094410 00 05</b>	191
	395 x 180	14,9	28	<b>094410 00 85</b>	191
	<b>Montážní sada</b> pro připojení vlevo dole				
		0,4		<b>007624 00 00</b>	26
	<b>WC sedátko</b> odnímatelné, závěsy ušlechtilá ocel bez sklápěcí automatiky				
		2,4	126	<b>002161 00 00</b>	80
		2,4	126	<b>002169 00 00</b>	112





**Duraplus** Design by Duravit

Popis výrobku		mm	kg	Počet	Objednáací číslo	Euro
						Bílá - 00
	<b>Umývatko Compact</b> s přetokem, s plochou pro armaturu, spodní strana glazovaná 450 mm ●	450 x 310	7,5	48	<b>079745 00 00</b>	88
	<b>Umývatko Compact</b> s přetokem, s plochou pro armaturu, s předpíchnutým otvorem pro armaturu vlevo a vpravo, spodní strana glazovaná 365 mm ●●	365 x 265	4,5	64	<b>079735 00 00</b>	84
	<b>Rohové umývatko</b> s přetokem, s plochou pro armaturu, spodní strana glazovaná 430 mm ●	430 x 380	6,2	40	<b>075244 00 00</b>	170
	<b>Lamely</b> pro # 075244		0,3		<b>005000 00 00</b>	6
<b>Infobox:</b> K montáži na stěnu jsou nutné lamely # 005000						
	<b>Závěsný klozet Practica-Cascade</b> pro připojení splachovací nádrže (bez splachovací nádrže), Cascade-technika , UWL třída 2 ● 6,0 l	365 x 650	17,5	16	<b>019509 00 00</b>	507
	<b>Upevnění</b> pro závěsný bidet a závěsné WC					
	krytky bílé	Ø 12 x 180	0,2		<b>006500 00 00</b>	22
	krytky chrom	Ø 12 x 180	0,2		<b>006500 10 00</b>	23
	<b>Protihluková sada</b> pro závěsné WC		0,3		<b>005020 00 00</b>	41
	<b>Splachovací nádrž Lago</b> s vnitřní armaturou Dual-Flush, chrom, pro připojení vpravo nebo vlevo, UWL třída 2 ● 6/3 L	420 x 185	10,0	27	<b>087400 00 05</b>	263
	<b>Montážní sada</b> chrom, pro připojení uprostřed		0,2		<b>007508 10 00</b>	26
	<b>WC sedátko</b> bez sklápěcí automatiky					
	závěsy ušlechtilá ocel		2,4	126	<b>006420 00 00</b>	125
	závěsy plastové		2,4	126	<b>006630 00 00</b>	58
	závěsy ušlechtilá ocel		2,4	126	<b>006429 00 00</b>	191
<b>Infobox:</b> Pokud není použit předstěnový prvek, doporučujeme upevnění # 006500						

**Duraplus** Design by Duravit

Popis výrobku	mm	kg	Počet	Objednáací číslo	Euro
					Bílá - 00
 <b>Stojící klozet Bambi</b> pro nezávislý přítok vody, ploché splachování, model pro děti, odpad vodorovný, UWL třída 2					
● 6,0 l	300 x 390	11,0	32	<b>010609 00 00</b>	211
<b>Upevnění</b> pro stojící bidet, stojící klozet a polosloup					
kytky bílá a chrom	Ø 6 x 70	0,4		<b>006701 10 00</b>	4
 <b>WC sedátko</b> závěsy ušlechtilá ocel bez sklápěcí automatiky					
		1,9	144	<b>006570 00 00</b>	103

**DuraSquare** Design by Duravit

Popis výrobku	mm	kg	Počet	Objednáací číslo	Euro
					Bílá - 00
	<b>Umyvadlo, umyvadlo do nábytku</b>				
	bez přetoku, s plochou pro armaturu, včetně neuzavíratelného keramického ventilu, spodní strana glazovaná				
1000 mm ●	1000 x 470	22,9	8	<b>235310 00 41</b>	774
1000 mm ☒	1000 x 470	22,9	8	<b>235310 00 70</b>	774
	<b>Kovový podstavec stojící</b>				
	výškově nastavitelný + 50 mm, včetně upevnění, pro umyvadlo # 235310, držák na ručník vpravo/vlevo, oboustranný				
chrom	1065 x 451	7,0	25	<b>003103 10 00</b>	752
černá matná	1065 x 451	7,0	25	<b>003103 46 00</b>	652
	<b>Designový sifon*</b>				
černá matná		1,5		<b>005036 46 00</b>	170
chrom		1,5		<b>005036 10 00</b>	154
	<b>Kovový podstavec závěsný</b>				
	včetně upevnění, pro umyvadlo # 235310, držák na ručník vpravo/vlevo, oboustranný				
chrom	1065 x 451	6,0	25	<b>003104 10 00</b>	571
černá matná	1065 x 451	6,0	25	<b>003104 46 00</b>	478
	<b>Skleněná polička</b>				
	bezpečnostní sklo, pro kovové podstavce # 003103, 003104				
Cubic line	970 x 380	7,6		<b>009965 82 00</b>	309
Bílá	970 x 380	7,6		<b>009965 83 00</b>	152
Černá	970 x 380	7,6		<b>009965 84 00</b>	152
Jade	970 x 380	7,6		<b>009965 85 00</b>	152
Meruňka pearl	970 x 380	7,6		<b>009965 86 00</b>	152
Flanel šedá	970 x 380	7,6		<b>009965 87 00</b>	152
Stone modrá	970 x 380	7,6		<b>009965 88 00</b>	152
	<b>Držák na ručník</b>				
	čtvercový profil 14mm, pro umyvadlo # 235310				
chrom	941	0,7		<b>003119 10 00</b>	184
černá matná	941	0,7		<b>003119 46 00</b>	159
<b>InfoBox:</b> * Pozor: při použití tohoto sifonu dbejte na výšku odpadu od horní hrany keramiky do středu odpadu, podle technického listu / ** Skleněná polička není součástí dodávky kovového podstavce - je nutné ji objednat zvlášť. / Barvy pro skleněné poličky vhodné k lakovaným povrchům pro nábytek viz strana 851 / Kovový podstavec: držák na ručník montovatelný vpravo nebo vlevo / Vyrobeno ze speciální hmoty DuraCeram / Přehled nábytkových doporučení od strany 494					

**DuraSquare** Design by Duravit

**Umyvadlo broušené**  
bez přetoku,  
s plochou pro armaturu,  
včetně neuzavíratelného  
keramického ventilu,  
včetně upevnění





Popis výrobku	mm	kg	Počet	Objednáací číslo	Euro
1000 mm ●	1000 x 470	22,9	8	<b>235310 00 71</b>	818
1000 mm ☒	1000 x 470	22,9	8	<b>235310 00 79</b>	818

**Designový sifon\***

chrom		1,5		<b>005036 10 00</b>	154
černá matná		1,5		<b>005036 46 00</b>	170

**Infobox:** \* Pozor: při použití tohoto sifonu dbejte na výšku odpadu od horní hrany keramiky do středu odpadu, podle technického listu / Přehled nábytkových doporučení od strany 494 / Vyrobeno ze speciální hmoty DuraCeram

**DuraSquare** Design by Duravit

Popis výrobku	mm	kg	Počet	Objednáací číslo	Euro
					Bílá - 00
 <b>Umyvadlo, umyvadlo do nábytku</b> bez přetoku, s plochou pro armaturu, včetně neuzavíratelného keramického ventilu, spodní strana glazovaná					
1000 mm ● ●	1000 x 470	22,9	8	<b>235310 00 43</b>	774
 <b>Kovový podstavec stojící</b> výškově nastavitelný + 50 mm, včetně upevnění, pro umyvadlo # 235310, držák na ručník vpravo/vlevo, oboustranný					
chrom	1065 x 451	7,0	25	<b>003103 10 00</b>	752
černá matná	1065 x 451	7,0	25	<b>003103 46 00</b>	652
<b>Designový sifon*</b>					
černá matná		1,5		<b>005036 46 00</b>	170
chrom		1,5		<b>005036 10 00</b>	154
 <b>Kovový podstavec závěsný</b> včetně upevnění, pro umyvadlo # 235310, držák na ručník vpravo/vlevo, oboustranný					
chrom	1065 x 451	6,0	25	<b>003104 10 00</b>	571
černá matná	1065 x 451	6,0	25	<b>003104 46 00</b>	478
<b>Skleněná polička</b> bezpečnostní sklo, pro kovové podstavce # 003103, 003104					
Cubic line	970 x 380	7,6		<b>009965 82 00</b>	309
Bílá	970 x 380	7,6		<b>009965 83 00</b>	152
Černá	970 x 380	7,6		<b>009965 84 00</b>	152
Jade	970 x 380	7,6		<b>009965 85 00</b>	152
Meruňka pearl	970 x 380	7,6		<b>009965 86 00</b>	152
Flanel šedá	970 x 380	7,6		<b>009965 87 00</b>	152
Stone modrá	970 x 380	7,6		<b>009965 88 00</b>	152
 <b>Držák na ručník</b> čtvercový profil 14mm, pro umyvadlo # 235310					
chrom	941	0,7		<b>003119 10 00</b>	184
černá matná	941	0,7		<b>003119 46 00</b>	159





**Infobox:** \* Pozor: při použití tohoto sifonu dbejte na výšku odpadu od horní hrany keramiky do středu odpadu, podle technického listu / \*\* Skleněná polička není součástí dodávky kovového podstavce - je nutné ji objednat zvlášť. / Barvy pro skleněné poličky vhodné k lakovaným povrchům pro nábytek viz strana 851 / Kovový podstavec: držák na ručník montovatelný vpravo nebo vlevo / Vyrobeno ze speciální hmoty DuraCeram / Přehled nábytkových doporučení od strany 494

**DuraSquare** Design by Duravit

Popis výrobku	mm	kg	Počet	Objednáací číslo	Euro
					Bílá - 00
<b>Umyvadlo broušené</b> bez přetoku, s plochou pro armaturu, včetně neuzavíratelného keramického ventilu, včetně upevnění					
1000 mm ● ●	1000 x 470	22,9	8	<b>235310 00 72</b>	818
<b>Designový sifon*</b>					
chrom		1,5		<b>005036 10 00</b>	154
černá matná		1,5		<b>005036 46 00</b>	170

**Infobox:** \* Pozor: při použití tohoto sifonu dbejte na výšku odpadu od horní hrany keramiky do středu odpadu, podle technického listu / Přehled nábytkových doporučení od strany 494 / Vyrobeno ze speciální hmoty DuraCeram

**DuraSquare** Design by Duravit

Popis výrobku	mm	kg	Počet	Objednáací číslo	Euro
					Bílá - 00
	<b>Umyvadlo, umyvadlo do nábytku</b> bez přetoku, s plochou pro armaturu, včetně neuzavíratelného keramického ventilu, spodní strana glazovaná				
800 mm ●	800 x 470	18,6	8	<b>235380 00 41</b>	586
800 mm ☒	800 x 470	18,6	8	<b>235380 00 70</b>	586
	<b>Kovový podstavec stojící</b> výškově nastavitelný + 50 mm, včetně upevnění, pro umyvadlo # 235380, 234880, 234980, držák na ručník vpravo/vlevo, oboustranný				
chrom	865 x 451	6,5	25	<b>003111 10 00</b>	720
černá matná	865 x 451	6,5	25	<b>003111 46 00</b>	617
	<b>Designový sifon*</b>				
černá matná		1,5		<b>005036 46 00</b>	170
chrom		1,5		<b>005036 10 00</b>	154
	<b>Kovový podstavec závěsný</b> včetně upevnění, pro umyvadlo # 235380, 234880, 234980, držák na ručník vpravo/vlevo, oboustranný				
chrom	865 x 451	5,5	25	<b>003112 10 00</b>	537
černá matná	865 x 451	5,5	25	<b>003112 46 00</b>	452
	<b>Skleněná polička</b> bezpečnostní sklo, pro kovový podstavec # 003111, 003112				
Cubic line	770 x 380	5,8		<b>009967 82 00</b>	269
Bílá	770 x 380	5,8		<b>009967 83 00</b>	142
Černá	770 x 380	5,8		<b>009967 84 00</b>	142
Jade	770 x 380	5,8		<b>009967 85 00</b>	142
Meruňka pearl	770 x 380	5,8		<b>009967 86 00</b>	142
Flanel šedá	770 x 380	5,8		<b>009967 87 00</b>	142
Stone modrá	770 x 380	5,8		<b>009967 88 00</b>	142
	<b>Držák na ručník</b> čtvercový profil 14mm, pro umyvadlo # 235380, 234880, 234980				
chrom	746	0,6		<b>003121 10 00</b>	174
černá matná	746	0,6		<b>003121 46 00</b>	149

**Infobox:** \* Pozor: při použití tohoto sifonu dbejte na výšku odpadu od horní hrany keramiky do středu odpadu, podle technického listu / \*\* Skleněná polička není součástí dodávky kovového podstavce - je nutné ji objednat zvlášť. / Vyrobeno ze speciální hmoty DuraCeram / Barvy pro skleněné poličky vhodné k lakovaným povrchům pro nábytek viz strana 851 / Kovový podstavec: držák na ručník montovatelný vpravo nebo vlevo / Přehled nábytkových doporučení od strany 494



**DuraSquare** Design by Duravit

**Umyvadlo broušené**  
bez přetoku,  
s plochou pro armaturu,  
včetně neuzavíratelného  
keramického ventilu,  
včetně upevnění





Popis výrobku	mm	kg	Počet	Objednáací číslo	Euro
800 mm ●	800 x 470	18,6	8	<b>235380 00 71</b>	634
800 mm ☒	800 x 470	18,6	8	<b>235380 00 79</b>	634

**Designový sifon\***

chrom		1,5		<b>005036 10 00</b>	154
černá matná		1,5		<b>005036 46 00</b>	170

**Infobox:** \* Pozor: při použití tohoto sifonu dbejte na výšku odpadu od horní hrany keramiky do středu odpadu, podle technického listu / Přehled nábytkových doporučení od strany 494 / Vyrobeno ze speciální hmoty DuraCeram





**DuraSquare** Design by Duravit

Popis výrobku	mm	kg	Počet	Objednáací číslo	Euro
					Bílá - 00
	<b>Umyvadlo, umyvadlo do nábytku</b>				
	bez přetoku, s plochou pro armaturu, včetně neuzavíratelného keramického ventilu, spodní strana glazovaná				
600 mm ●	600 x 470	13,2	21	<b>235360 00 41</b>	488
600 mm ☒	600 x 470	13,2	21	<b>235360 00 70</b>	488
	<b>Kovový podstavec stojící</b>				
	výškově nastavitelný + 50 mm, včetně upevnění, pro umyvadlo # 235360, držák na ručník vpravo/vlevo, oboustranný				
chrom	665 x 451	6,0	25	<b>003101 10 00</b>	720
černá matná	665 x 451	6,0	25	<b>003101 46 00</b>	617
	<b>Designový sifon*</b>				
černá matná		1,5		<b>005036 46 00</b>	170
chrom		1,5		<b>005036 10 00</b>	154
	<b>Kovový podstavec závěsný</b>				
	včetně upevnění, pro umyvadlo # 235360, držák na ručník vpravo/vlevo, oboustranný				
chrom	665 x 451	4,5	25	<b>003102 10 00</b>	532
černá matná	665 x 451	4,5	25	<b>003102 46 00</b>	445
	<b>Skleněná polička</b>				
	bezpečnostní sklo, pro kovové podstavce # 003101, 003102				
Cubic line	570 x 380	4,5		<b>009964 82 00</b>	245
Bílá	570 x 380	4,5		<b>009964 83 00</b>	88
Černá	570 x 380	4,5		<b>009964 84 00</b>	88
Jade	570 x 380	4,5		<b>009964 85 00</b>	88
Meruňka pearl	570 x 380	4,5		<b>009964 86 00</b>	88
Flanel šedá	570 x 380	4,5		<b>009964 87 00</b>	88
Stone modrá	570 x 380	4,5		<b>009964 88 00</b>	88
	<b>Držák na ručník</b>				
	čtvercový profil 14mm, pro umyvadlo # 045460, 235060, 235360, 235660, 236860				
chrom	550	0,4		<b>003037 10 00</b>	141
černá matná	550	0,4		<b>003037 46 00</b>	128

**Infobox:** \* Pozor: při použití tohoto sifonu dbejte na výšku odpadu od horní hrany keramiky do středu odpadu, podle technického listu / \*\* Skleněná polička není součástí dodávky kovového podstavce - je nutné ji objednat zvlášť. / Barvy pro skleněné poličky vhodné k lakovaným povrchům pro nábytek viz strana 851 / Kovový podstavec: držák na ručník montovatelný vpravo nebo vlevo / Vyrobeno ze speciální hmoty DuraCeram / Přehled nábytkových doporučení od strany 494







**DuraSquare** Design by Duravit

	Popis výrobku	mm	kg	Počet	Objednáací číslo	Euro
						Bílá - 00
	<b>Umyvadlo, umyvadlo do nábytku</b> bez přetoku, s plochou pro armaturu, včetně neuzavíratelného keramického ventilu, spodní strana glazovaná					
	500 mm ●	500 x 470	11,9	24	<b>235350 00 41</b>	404
	500 mm ☒	500 x 470	11,9	24	<b>235350 00 70</b>	404
	<b>Kovový podstavec stojící</b> výškově nastavitelný + 50 mm, včetně upevnění, pro umyvadlo # 235350, držák na ručník vpravo/vlevo, oboustranný					
	chrom	565 x 451	4,5	25	<b>003115 10 00</b>	691
	černá matná	565 x 451	4,5	25	<b>003115 46 00</b>	584
	<b>Designový sifon*</b>					
	chrom		1,5		<b>005036 10 00</b>	154
	černá matná		1,5		<b>005036 46 00</b>	170
	<b>Kovový podstavec závěsný</b> včetně upevnění, pro umyvadlo # 235350, držák na ručník vpravo/vlevo, oboustranný					
	chrom	565 x 451	4,4	25	<b>003116 10 00</b>	500
	černá matná	565 x 451	4,4	25	<b>003116 46 00</b>	417
	<b>Skleněná polička</b> bezpečnostní sklo					
	Cubic line	470 x 380	3,5		<b>009969 82 00</b>	208
	Bílá	470 x 380	3,5		<b>009969 83 00</b>	70
	Černá	470 x 380	3,5		<b>009969 84 00</b>	70
	Jade	470 x 380	3,5		<b>009969 85 00</b>	70
	Meruňka pearl	470 x 380	3,5		<b>009969 86 00</b>	70
	Flanel šedá	470 x 380	3,5		<b>009969 87 00</b>	70
	Stone modrá	470 x 380	3,5		<b>009969 88 00</b>	70
	<b>Držák na ručník</b> čtvercový profil 14mm, pro umyvadlo # 045450, 235050, 235350					
	chrom	449	0,5		<b>003029 10 00</b>	133
	černá matná	449	0,5		<b>003029 46 00</b>	121
<b>Infobox:</b> * Pozor: při použití tohoto sifonu dbejte na výšku odpadu od horní hrany keramiky do středu odpadu, podle technického listu / ** Skleněná polička není součástí dodávky kovového podstavce - je nutné ji objednat zvlášť. / Vyrobeno ze speciální hmoty DuraCeram / Přehled nábytkových doporučení od strany 494						









**DuraSquare** Design by Duravit

Popis výrobku	mm	kg	Počet	Objednáací číslo	Euro
					Bílá - 00
	<b>Umyvadlo do nábytku Compact</b> bez přetoku, s plochou pro armaturu, včetně neuzavíratelného keramického ventilu, spodní strana glazovaná				
600 mm ●	600 x 400	12,9	21	<b>235660 00 41</b>	418
600 mm ☒	600 x 400	12,9	21	<b>235660 00 70</b>	418
	<b>Kovový podstavec stojící</b> výškově nastavitelný + 50 mm, včetně upevnění, pro umyvadlo # 235660, držák na ručník vpravo/vlevo, oboustranný				
chrom	665 x 381	6,0	25	<b>003113 10 00</b>	694
černá matná	665 x 381	6,0	25	<b>003113 46 00</b>	585
	<b>Designový sifon*</b>				
chrom		1,5		<b>005036 10 00</b>	154
černá matná		1,5		<b>005036 46 00</b>	170
	<b>Kovový podstavec závěsný</b> včetně upevnění, pro umyvadlo # 235660, držák na ručník vpravo/vlevo, oboustranný				
chrom	665 x 381	4,5	25	<b>003114 10 00</b>	505
černá matná	665 x 381	4,5	25	<b>003114 46 00</b>	423
	<b>Skleněná polička</b> bezpečnostní sklo, pro kovový podstavec # 003113, 003114				
Cubic line	570 x 310	3,6		<b>009968 82 00</b>	231
Bílá	570 x 310	3,6		<b>009968 83 00</b>	84
Černá	570 x 310	3,6		<b>009968 84 00</b>	84
Jade	570 x 310	3,6		<b>009968 85 00</b>	84
Meruňka pearl	570 x 310	3,6		<b>009968 86 00</b>	84
Flanel šedá	570 x 310	3,6		<b>009968 87 00</b>	84
Stone modrá	570 x 310	3,6		<b>009968 88 00</b>	84
	<b>Držák na ručník</b> čtvercový profil 14mm, pro umyvadlo # 045460, 235060, 235360, 235660, 236860				
chrom	550	0,4		<b>003037 10 00</b>	141
černá matná	550	0,4		<b>003037 46 00</b>	128

**Infobox:** \* Pozor: při použití tohoto sifonu dbejte na výšku odpadu od horní hrany keramiky do středu odpadu, podle technického listu / \*\* Skleněná polička není součástí dodávky kovového podstavce - je nutné ji objednat zvlášť. / Vyrobeno ze speciální hmoty DuraCeram / Barvy pro skleněné poličky vhodné k lakovaným povrchům pro nábytek viz strana 851 / Kovový podstavec: držák na ručník montovatelný vpravo nebo vlevo / Přehled nábytkových doporučení od strany 494



**DuraSquare** Design by Duravit





Popis výrobku	mm	kg	Počet	Objednáací číslo	Euro
					Bílá - 00
	<b>Umyvadlo do nábytku Compact</b>				
	bez přetoku, s plochou pro armaturu, včetně neuzavíratelného keramického ventilu, spodní strana glazovaná				
500 mm ●	500 x 400	11,3	24	<b>235650 00 41</b>	389
500 mm ☒	500 x 400	11,3	24	<b>235650 00 70</b>	389
	<b>Kovový podstavec stojící</b>				
	výškově nastavitelný + 50 mm, včetně upevnění, pro umyvadlo # 235650, oboustranný, držák na ručník vpravo/vlevo				
chrom	565 x 381	4,5	25	<b>003132 10 00</b>	691
černá matná	565 x 381	4,5	25	<b>003132 46 00</b>	584
	<b>Designový sifon*</b>				
chrom		1,5		<b>005036 10 00</b>	154
černá matná		1,5		<b>005036 46 00</b>	170
	<b>Kovový podstavec závěsný</b>				
	včetně upevnění, pro umyvadlo # 235650, držák na ručník vpravo/vlevo, oboustranný				
chrom	565 x 381	4,4	25	<b>003133 10 00</b>	500
černá matná	565 x 381	4,4	25	<b>003133 46 00</b>	417
	<b>Skleněná polička</b>				
	bezpečnostní sklo				
Cubic line	470 x 310	3,5		<b>009971 82 00</b>	205
Bílá	470 x 310	3,5		<b>009971 83 00</b>	63
Černá	470 x 310	3,5		<b>009971 84 00</b>	63
Jade	470 x 310	3,5		<b>009971 85 00</b>	63
Meruňka pearl	470 x 310	3,5		<b>009971 86 00</b>	63
Flanel šedá	470 x 310	3,5		<b>009971 87 00</b>	63
Stone modrá	470 x 310	3,5		<b>009971 88 00</b>	63
	<b>Držák na ručník</b>				
	čtvercový profil 14mm, pro umyvadlo # 045450, 235050, 235350				
chrom	449	0,5		<b>003029 10 00</b>	133
černá matná	449	0,5		<b>003029 46 00</b>	121
<b>Infobox:</b> * Pozor: při použití tohoto sifonu dbejte na výšku odpadu od horní hrany keramiky do středu odpadu, podle technického listu / ** Skleněná polička není součástí dodávky kovového podstavce - je nutné ji objednat zvlášť. / Vyrobeno ze speciálních hmoty DuraCeram / Barvy pro skleněné poličky vhodné k lakovaným povrchům pro nábytek viz strana 851 / Kovový podstavec: držák na ručník montovatelný vpravo nebo vlevo / Přehled nábytkových doporučení od strany 494					



**DuraSquare** Design by Duravit

Popis výrobku	mm	kg	Počet	Objednáací číslo	Euro	
					Bílá - 00	
 <b>Umyvadlo Compact broušené</b> bez přetoku, s plochou pro armaturu, včetně neuzavíratelného keramického ventilu, včetně upevnění						
	500 mm ●	500 x 400	11,3	24	<b>235650 00 71</b>	422
	500 mm ☒	500 x 400	11,3	24	<b>235650 00 79</b>	422
<b>Designový sifon*</b>						
chrom			1,5	<b>005036 10 00</b>	154	
černá matná			1,5	<b>005036 46 00</b>	170	
<b>Infobox:</b> * Pozor: při použití tohoto sifonu dbejte na výšku odpadu od horní hrany keramiky do středu odpadu, podle technického listu / Přehled nábytkových doporučení od strany 494 / Vyrobeno ze speciální hmoty DuraCeram						

**DuraSquare** Design by Duravit

Popis výrobku	mm	kg	Počet	Objednáací číslo	Euro
					Bílá - 00
	<b>Umyvadlo do nábytku asymetrické</b> bez přetoku, s plochou pro armaturu, umyvadlo vlevo, spodní strana glazovaná, včetně neuzavíratelného keramického ventilu				
800 mm ●	800 x 470	20,2	8	<b>234880 00 41</b>	586
800 mm ☒	800 x 470	20,2	8	<b>234880 00 70</b>	586
	<b>Designový sifon*</b>				
chrom		1,5		<b>005036 10 00</b>	154
černá matná		1,5		<b>005036 46 00</b>	170
	<b>Kovový podstavec stojící</b> výškově nastavitelný + 50 mm, včetně upevnění, pro umyvadlo # 235380, 234880, 234980, držák na ručník vpravo/vlevo, oboustranný				
chrom	865 x 451	6,5	25	<b>003111 10 00</b>	720
černá matná	865 x 451	6,5	25	<b>003111 46 00</b>	617
	<b>Kovový podstavec závěsný</b> včetně upevnění, pro umyvadlo # 235380, 234880, 234980, držák na ručník vpravo/vlevo, oboustranný				
chrom	865 x 451	5,5	25	<b>003112 10 00</b>	537
černá matná	865 x 451	5,5	25	<b>003112 46 00</b>	452
	<b>Skleněná polička</b> bezpečnostní sklo, pro kovový podstavec # 003111, 003112				
Cubic line	770 x 380	5,8		<b>009967 82 00</b>	269
Bílá	770 x 380	5,8		<b>009967 83 00</b>	142
Černá	770 x 380	5,8		<b>009967 84 00</b>	142
Jade	770 x 380	5,8		<b>009967 85 00</b>	142
Meruňka pearl	770 x 380	5,8		<b>009967 86 00</b>	142
Flanel šedá	770 x 380	5,8		<b>009967 87 00</b>	142
Stone modrá	770 x 380	5,8		<b>009967 88 00</b>	142
	<b>Držák na ručník</b> čtvercový profil 14mm, pro umyvadlo # 235380, 234880, 234980				
chrom	746	0,6		<b>003121 10 00</b>	174
černá matná	746	0,6		<b>003121 46 00</b>	149





**Infobox:** \* Pozor: při použití tohoto sifonu dbejte na výšku odpadu od horní hrany keramiky do středu odpadu, podle technického listu / \*\* Skleněná polička není součástí dodávky kovového podstavce - je nutné ji objednat zvlášť. / Vyrobeno ze speciální hmoty DuraCeram / Přehled nábytkových doporučení od strany 494

**DuraSquare** Design by Duravit

Popis výrobku	mm	kg	Počet	Objednáací číslo	Euro
					Bílá - 00
<b>Umyvadlo, umyvadlo do nábytku asymetrické broušené</b>					
bez přetoku, s plochou pro armaturu, umyvadlo vlevo, včetně neuzavíratelného keramického ventilu, včetně upevnění					
800 mm ●	800 x 470	20,2	8	<b>234880 00 71</b>	634
800 mm ☒	800 x 470	20,2	8	<b>234880 00 79</b>	634
<b>Designový sifon*</b>					
chrom		1,5		<b>005036 10 00</b>	154
černá matná		1,5		<b>005036 46 00</b>	170





**Infobox:** \* Pozor: při použití tohoto sifonu dbejte na výšku odpadu od horní hrany keramiky do středu odpadu, podle technického listu / Vyrobeno ze speciální hmoty DuraCeram / Přehled nábytkových doporučení od strany 494

**DuraSquare** Design by Duravit

Popis výrobku	mm	kg	Počet	Objednáací číslo	Euro
					Bílá - 00
	<b>Umyvadlo do nábytku asymetrické</b> bez přetoku, s plochou pro armaturu, umyvadlo vpravo, včetně neuzavíratelného keramického ventilu, spodní strana glazovaná				
800 mm ●	800 x 470	20,2	8	<b>234980 00 41</b>	586
800 mm ☒	800 x 470	20,2	8	<b>234980 00 70</b>	586
	<b>Kovový podstavec stojící</b> výškově nastavitelný + 50 mm, včetně upevnění, pro umyvadlo # 235380, 234880, 234980, držák na ručník vpravo/vlevo, oboustranný				
chrom	865 x 451	6,5	25	<b>003111 10 00</b>	720
černá matná	865 x 451	6,5	25	<b>003111 46 00</b>	617
	<b>Kovový podstavec závěsný</b> včetně upevnění, pro umyvadlo # 235380, 234880, 234980, držák na ručník vpravo/vlevo, oboustranný				
chrom	865 x 451	5,5	25	<b>003112 10 00</b>	537
černá matná	865 x 451	5,5	25	<b>003112 46 00</b>	452
<b>Designový sifon*</b>					
chrom		1,5		<b>005036 10 00</b>	154
černá matná		1,5		<b>005036 46 00</b>	170
<b>Skleněná polička</b> bezpečnostní sklo, pro kovový podstavec # 003111, 003112					
Cubic line	770 x 380	5,8		<b>009967 82 00</b>	269
Bílá	770 x 380	5,8		<b>009967 83 00</b>	142
Černá	770 x 380	5,8		<b>009967 84 00</b>	142
Jade	770 x 380	5,8		<b>009967 85 00</b>	142
Meruška pearl	770 x 380	5,8		<b>009967 86 00</b>	142
Flanel šedá	770 x 380	5,8		<b>009967 87 00</b>	142
Stone modrá	770 x 380	5,8		<b>009967 88 00</b>	142
	<b>Držák na ručník</b> čtvercový profil 14mm, pro umyvadlo # 235380, 234880, 234980				
chrom	746	0,6		<b>003121 10 00</b>	174
černá matná	746	0,6		<b>003121 46 00</b>	149

**Infobox:** \* Pozor: při použití tohoto sifonu dbejte na výšku odpadu od horní hrany keramiky do středu odpadu, podle technického listu / \*\* Skleněná polička není součástí dodávky kovového podstavce - je nutné ji objednat zvlášť. / Vyrobeno ze speciální hmoty DuraCeram / Přehled nábytkových doporučení od strany 494





**DuraSquare** Design by Duravit

Popis výrobku	mm	kg	Počet	Objednáací číslo	Euro
					Bílá - 00
	<b>Umyvadlo, umyvadlo do nábytku asymetrické broušené</b>				
	bez přetoku, s plochou pro armaturu, umyvadlo vpravo, včetně neuzavíratelného keramického ventilu, včetně upevnění				
800 mm ●	800 x 470	20,2	8	<b>234980 00 71</b>	634
800 mm ☒	800 x 470	20,2	8	<b>234980 00 79</b>	634
	<b>Designový sifon*</b>				
chrom		1,5		<b>005036 10 00</b>	154
černá matná		1,5		<b>005036 46 00</b>	170
<b>Infobox:</b> * Pozor: při použití tohoto sifonu dbejte na výšku odpadu od horní hrany keramiky do středu odpadu, podle technického listu / Vyrobeno ze speciální hmoty DuraCeram / Přehled nábytkových doporučení od strany 494					
	<b>Dvojumyvadlo, dvojumyvadlo do nábytku</b>				
	bez přetoku, s plochou pro armaturu, včetně neuzavíratelného keramického ventilu, spodní strana glazovaná				
1200 mm ●	1200 x 470	29,0	8	<b>235312 00 41</b>	939
1200 mm ☒	1200 x 470	29,0	8	<b>235312 00 70</b>	939
	<b>Kovový podstavec stojící</b>				
	včetně upevnění, pro umyvadlo # 235312, držák na ručník vpravo/vlevo, oboustranný				
chrom	1265 x 451	6,5	25	<b>003117 10 00</b>	791
černá matná	1265 x 451	6,5	25	<b>003117 46 00</b>	687
	<b>Kovový podstavec závěsný</b>				
	včetně upevnění, pro umyvadlo # 235312, držák na ručník vpravo/vlevo, oboustranný				
chrom	1265 x 451	6,4	25	<b>003118 10 00</b>	604
černá matná	1265 x 451	6,4	25	<b>003118 46 00</b>	503
	<b>Designový sifon*</b>				
chrom		1,5		<b>005036 10 00</b>	154
černá matná		1,5		<b>005036 46 00</b>	170
	<b>Skleněná polička</b>				
	bezpečnostní sklo				
Cubic line	1164 x 380	8,8		<b>009970 82 00</b>	340
Bílá	1164 x 380	8,8		<b>009970 83 00</b>	167
Černá	1164 x 380	8,8		<b>009970 84 00</b>	167
Jade	1164 x 380	8,8		<b>009970 85 00</b>	167
Meruňka pearl	1164 x 380	8,8		<b>009970 86 00</b>	167
Flanel šedá	1164 x 380	8,8		<b>009970 87 00</b>	167
Stone modrá	1164 x 380	8,8		<b>009970 88 00</b>	167
	<b>Držák na ručník</b>				
	čtvercový profil 14mm, pro umyvadlo # 235312				
chrom	1139	0,8		<b>003120 10 00</b>	197
černá matná	1139	0,8		<b>003120 46 00</b>	169
<b>Infobox:</b> * Pozor: při použití tohoto sifonu dbejte na výšku odpadu od horní hrany keramiky do středu odpadu, podle technického listu / ** Skleněná polička není součástí dodávky kovového podstavce - je nutné ji objednat zvlášť. / Vyrobeno ze speciální hmoty DuraCeram / Přehled nábytkových doporučení od strany 494					



**DuraSquare** Design by Duravit

Popis výrobku	mm	kg	Počet	Objednací číslo	Euro
					Bílá - 00
<b>Dvojité umyvadlo, dvojité umyvadlo do nábytku broušené</b>					
bez přetoku, s plochou pro armaturu, včetně neuzavíratelného keramického ventilu, včetně upevnění					
1200 mm ●	1200 x 470	29,0	8	<b>235312 00 71</b>	996
1200 mm ☒	1200 x 470	29,0	8	<b>235312 00 79</b>	996
<b>Designový sifon*</b>					
chrom			1,5	<b>005036 10 00</b>	154
černá matná			1,5	<b>005036 46 00</b>	170
<b>Infobox:</b> * Pozor: při použití tohoto sifonu dbejte na výšku odpadu od horní hrany keramiky do středu odpadu, podle technického listu / Přehled nábytkových doporučení od strany 494 / Vyrobeno ze speciální hmoty DuraCeram					

**DuraSquare** Design by Duravit







Popis výrobku	mm	kg	Počet	Objednáací číslo	Euro
					Bílá - 00
	<b>Umývatko, umývatko do nábytku</b>				
	bez přetoku, s plochou pro armaturu, včetně neuzavíratelného keramického ventilu, spodní strana glazovaná				
450 mm ●	450 x 350	9,9	36	<b>073245 00 41</b>	393
450 mm ☒	450 x 350	9,9	36	<b>073245 00 70</b>	393
	<b>Designový sifon*</b>				
chrom		1,5		<b>005036 10 00</b>	154
černá matná		1,5		<b>005036 46 00</b>	170
	<b>Kovový podstavec stojící</b>				
	výškově nastavitelný + 50 mm, včetně upevnění, pro umývatko # 073245, držák na ručník vpravo/vlevo, oboustranný				
chrom	516 x 333	6,0	25	<b>003109 10 00</b>	688
černá matná	516 x 333	6,0	25	<b>003109 46 00</b>	583
	<b>Kovový podstavec závěsný</b>				
	včetně upevnění, pro umývatko # 073245, držák na ručník vpravo/vlevo, oboustranný				
chrom	516 x 333	4,5	25	<b>003110 10 00</b>	496
černá matná	516 x 333	4,5	25	<b>003110 46 00</b>	412
	<b>Skleněná polička</b>				
	bezpečnostní sklo, pro kovové podstavce # 003109, 003110				
Cubic line	420 x 264	2,3		<b>009966 82 00</b>	200
Bílá	420 x 264	2,3		<b>009966 83 00</b>	55
Černá	420 x 264	2,3		<b>009966 84 00</b>	55
Jade	420 x 264	2,3		<b>009966 85 00</b>	55
Meruňka pearl	420 x 264	2,3		<b>009966 86 00</b>	55
Flanel šedá	420 x 264	2,3		<b>009966 87 00</b>	55
Stone modrá	420 x 264	2,3		<b>009966 88 00</b>	55
	<b>Držák na ručník</b>				
	čtvercový profil 14mm, pro umyvadlo # 073245				
chrom	399	0,4		<b>003122 10 00</b>	128
černá matná	399	0,4		<b>003122 46 00</b>	118
<b>InfoBox:</b> * Pozor: při použití tohoto sifonu dbejte na výšku odpadu od horní hrany keramiky do středu odpadu, podle technického listu / ** Skleněná polička není součástí dodávky kovového podstavce - je nutné ji objednat zvlášť. / Barvy pro skleněné poličky vhodné k lakovaným povrchům pro nábytek viz strana 851 / Kovový podstavec: držák na ručník montovatelný vpravo nebo vlevo / Vyrobeno ze speciální hmoty DuraCeram					

**DuraSquare** Design by Duravit

Popis výrobku	mm	kg	Počet	Objednáací číslo	Euro
					Bílá - 00
 <p><b>Umývatko broušené</b> bez přetoku, s plochou pro armaturu, včetně neuzavíratelného keramického ventilu, včetně upevnění</p>	450 mm ●	450 x 350	9,9	36	<b>073245 00 71</b> 423
	450 mm ☒	450 x 350	9,9	36	<b>073245 00 79</b> 423
	<b>Designový sifon*</b>				
<b>Infobox:</b> * Pozor: při použití tohoto sifonu dbejte na výšku odpadu od horní hrany keramiky do středu odpadu, podle technického listu / Přehled nábytkových doporučení od strany 494 / Vyrobeno ze speciální hmoty DuraCeram					
 <p><b>Umyvadlová mísa</b> broušená, bez přetoku, s plochou pro armaturu, včetně neuzavíratelného keramického ventilu, zadní stěna glazovaná, včetně upevnění</p>	600 mm ●	600 x 470	11,2	21	<b>235460 00 41</b> 504
	600 mm ☒	600 x 470	11,2	21	<b>235460 00 70</b> 504
	<b>Designový sifon*</b>				
<b>Infobox:</b> * Pozor: při použití tohoto sifonu dbejte na výšku odpadu od horní hrany keramiky do středu odpadu, podle technického listu / Přehled nábytkových doporučení od strany 494 / Vyrobeno ze speciální hmoty DuraCeram / Nutná montáž s odstupem ke zdi					
 <p><b>Umyvadlová mísa</b> broušená, bez přetoku, bez plochy pro armaturu, včetně neuzavíratelného keramického ventilu, včetně upevnění</p>	600 mm ☒	600 x 345	11,8	28	<b>235560 00 00</b> 458
	<b>Designový sifon*</b>				
<b>Infobox:</b> * Pozor: při použití tohoto sifonu dbejte na výšku odpadu od horní hrany keramiky do středu odpadu, podle technického listu / Přehled nábytkových doporučení od strany 494 / Vyrobeno ze speciální hmoty DuraCeram					



**DuraStyle** Design by Matteo Thun & Antonio Rodriguez

	Popis výrobku	mm	kg	Počet	Objednáací číslo	Euro
						Bílá - 00 Bílá (HyG) - 20
	<b>Umyvadlo</b> s přetokem, s plochou pro armaturu, spodní strana glazovaná					
	650 mm ●	650 x 440	18,4	15	231965 00 00	151
	600 mm ●	600 x 440	17,0	15	231960 00 00	131
	550 mm ●	550 x 440	15,8	24	231955 00 00	130
	<b>Sloup</b> pro # 231955, 231960, 231965, 232012, 232010, 232080, 232065, 233813, 232460, 235714		12,1	30	085829 00 00	217
	<b>Polosloup</b> pro # 231955, 231960, 231965, 232012, 232010, 232080, 232065, 233813, 232460, 235714		7,1	40	085830 00 00	132
	<b>Rychloupevnění</b> pro polosloup		0,1		005503 00 00	36
	<b>Umyvadlo Med</b> bez přetoku, s plochou pro armaturu, spodní strana glazovaná					
	600 mm ●	600 x 440	16,5	15	232460 00 00	150
	600 mm ☒	600 x 440	16,5	15	232460 00 70	150
	<b>Průtokový ventil neuzavíratelný</b> pro umyvadla bez přetoku					
	chrom	75	0,4		005038 10 00	72
	černá matná	75	0,4		005038 46 00	106
	<b>Sloup</b> pro # 231955, 231960, 231965, 232012, 232010, 232080, 232065, 233813, 232460, 235714		12,1	30	085829 00 00	217
	<b>Polosloup</b> pro # 231955, 231960, 231965, 232012, 232010, 232080, 232065, 233813, 232460, 235714		7,1	40	085830 00 00	132
	<b>Rychloupevnění</b> pro polosloup		0,1		005503 00 00	36
	<b>Umyvadlo</b> s přetokem, s plochou pro armaturu, spodní strana glazovaná					
	650 mm ●	650 x 570	19,4	10	232965 00 00	352
<b>Infobox:</b> Bezbariérový přístup podle normy DIN 18040-1 a DIN 18040-2						

**DuraStyle** Design by Matteo Thun & Antonio Rodriguez

Popis výrobku	mm	kg	Počet	Objednáací číslo	Euro	
 <p><b>Umyvadlo Med</b> bez přetoku, s plochou pro armaturu, spodní strana glazovaná</p>	650 mm ●	650 x 570	19,4	10	233065 00 00	361
	650 mm ☒	650 x 570	19,4	10	233065 00 70	361

 Bílá - 00  
 Bílá (HyG) - 20

**Infobox:** Bezbariérový přístup podle normy DIN 18040-1 a DIN 18040-2

 <p><b>Umyvatko</b> bez přetoku, s plochou pro armaturu, spodní strana glazovaná, 500 mm</p>	bez otvoru pro armaturu ☒	500 x 220	7,5	50	071350 00 00	116
	otvor pro armaturu vpravo ●	500 x 220	7,5	50	071350 00 08	116
	otvor pro armaturu vlevo ●	500 x 220	7,5	50	071350 00 09	116

**Průtokový ventil neuzavíratelný**

pro umyvadla bez přetoku

chrom	50	0,3	005024 10 00	72
černá matná	50	0,3	005024 46 00	106

 <p><b>Umyvatko</b> bez přetoku, s plochou pro armaturu, spodní strana glazovaná</p>	450 mm ●	450 x 335	9,5	28	070845 00 00	99
---	----------	-----------	-----	----	--------------	----

**Polosloup**

pro # 070845

		5,4	48	085831 00 00	132
--	--	-----	----	--------------	-----

**Rychloupevnění**

pro polosloup

		0,1		005503 00 00	36
--	--	-----	--	--------------	----

**Průtokový ventil neuzavíratelný**

pro umyvadla bez přetoku

chrom	50	0,3	005024 10 00	72
černá matná	50	0,3	005024 46 00	106

 <p><b>Umyvatko</b> bez přetoku, s plochou pro armaturu, otvor pro armaturu vpravo, včetně upevnění, spodní strana glazovaná</p>	360 mm ●	360 x 220	6,7	48	071336 00 00	95
---	----------	-----------	-----	----	--------------	----





**Průtokový ventil neuzavíratelný**

pro umyvadla bez přetoku



chrom	75	0,4	005038 10 00	72
černá matná	75	0,4	005038 46 00	106

**Infobox:** Možné pouze ve spojení s miskovým sifonem vč. prodloužené trubky





**DuraStyle** Design by Matteo Thun & Antonio Rodriguez

Popis výrobku	mm	kg	Počet	Objednáací číslo	Euro
					Bílá - 00 Bílá (HyG) - 20
	<b>Umyvadlová mísa</b> broušená, bez přetoku, bez plochy pro armaturu, včetně upevnění				
600 mm ☒	600 x 380	12,0	24	<b>034960 00 00</b>	288
	<b>Designový sifon*</b>				
	chrom	1,5		<b>005036 10 00</b>	154
	černá matná	1,5		<b>005036 46 00</b>	170
	<b>Průtokový ventil neuzavíratelný</b> pro umyvadla bez přetoku				
	chrom	50	0,3	<b>005024 10 00</b>	72
	černá matná	50	0,3	<b>005024 46 00</b>	106
<b>InfoBox:</b> * Pozor: při použití tohoto sifonu dbejte na výšku odpadu od horní hrany keramiky do středu odpadu, podle technického listu / Přehled nábytkových doporučení od strany 494					
	<b>Umyvadlová mísa</b> broušená, bez přetoku, bez plochy pro armaturu, včetně upevnění				
430 mm ☒	430 x 430	10,3	26	<b>034943 00 00</b>	271
	<b>Designový sifon*</b>				
	chrom	1,5		<b>005036 10 00</b>	154
	černá matná	1,5		<b>005036 46 00</b>	170
	<b>Průtokový ventil neuzavíratelný</b> pro umyvadla bez přetoku				
	chrom	50	0,3	<b>005024 10 00</b>	72
	černá matná	50	0,3	<b>005024 46 00</b>	106
<b>InfoBox:</b> * Pozor: při použití tohoto sifonu dbejte na výšku odpadu od horní hrany keramiky do středu odpadu, podle technického listu / Přehled nábytkových doporučení od strany 494					
	<b>Vestavné umyvadlo</b> pro zabudování zhora, s přetokem, s plochou pro armaturu				
615 mm ●	615 x 495	12,5	14	<b>037462 00 00</b>	285
<b>InfoBox:</b> Přehled nábytkových doporučení od strany 494					
	<b>Vestavné umyvadlo</b> pro zabudování zhora, s přetokem, s plochou pro armaturu				
560 mm ●	560 x 455	10,5	21	<b>037456 00 00</b>	252
<b>InfoBox:</b> Přehled nábytkových doporučení od strany 494					

**DuraStyle** Design by Matteo Thun & Antonio Rodriguez





Popis výrobku	mm	kg	Počet	Objednáací číslo	Euro
					Bílá - 00 Bílá (HyG) - 20
	<b>Vestavné umyvadlo</b> pro zabudování zhora, bez přetoku, bez plochy pro armaturu				
600 mm ☒	600 x 430	9,5	14	<b>037260 00 00</b>	266
	<b>Průtokový ventil neuzavíratelný</b> pro umyvadla bez přetoku				
chrom	50	0,3		<b>005024 10 00</b>	72
černá matná	50	0,3		<b>005024 46 00</b>	106
<b>Infobox:</b> Přehled nábytkových doporučení od strany 494					
	<b>Polozápustné umyvadlo</b> s přetokem, s plochou pro armaturu, včetně upevnění pro zabudování do dřevěných desek				
550 mm ●	550 x 455	14,5	21	<b>037555 00 00</b>	271
<b>Infobox:</b> Přehled nábytkových doporučení od strany 494					
	<b>Vestavné umyvadlo</b> pro zabudování zdola, včetně upevnění pro zabudování do dřevěných desek, s přetokem, bez plochy pro armaturu				
370 mm ☒	370 x 370	6,2	21	<b>037337 00 00</b>	292
	<b>Upevnění</b> pro zabudování do desek z přírodního kamene (s výjimkou # 046651)				
		0,2		<b>005028 00 00</b>	20
<b>Infobox:</b> U vestavných umyvadel na zabudování zdola se vztahují údaje o rozměrech na rozměry vnitřní / Přehled nábytkových doporučení od strany 494					

**DuraStyle** Design by Matteo Thun & Antonio Rodriguez

Popis výrobku	mm	kg	Počet	Objednáací číslo	Euro
					Bílá - 00 Bílá (HyG) - 20
 <b>Dvojumyvadlo</b> s přetokem, s plochou pro armaturu, spodní strana glazovaná 1400 mm ●	1400 x 480	39,9	8	<b>235714 00 00</b>	836
<b>Designový sifon*</b>					
chrom		1,5		<b>005036 10 00</b>	154
černá matná		1,5		<b>005036 46 00</b>	170
 <b>Sloup</b> pro # 231955, 231960, 231965, 232012, 232010, 232080, 232065, 233813, 232460, 235714		12,1	30	<b>085829 00 00</b>	217
 <b>Polosloup</b> pro # 231955, 231960, 231965, 232012, 232010, 232080, 232065, 233813, 232460, 235714		7,1	40	<b>085830 00 00</b>	132
<b>Rychloupevnění</b> pro polosloup		0,1		<b>005503 00 00</b>	36
<b>Trubkový sifon umyvadlový</b> s prodlouženým odpadem 300 mm					
chrom	1 1/4"	0,6		<b>005026 00 00</b>	37
<b>Push-open Ventil***</b> pro umyvadla s přepadem					
chrom		0,4		<b>005052 10 00</b>	66
černá matná		0,4		<b>005052 46 00</b>	106
 <b>Držák na ručník</b> čtvercový profil 14mm, pro umyvadlo # 235714					
chrom	1329			<b>003124 10 00</b>	223

**Infobox:** \* Pozor: při použití tohoto sifonu dbejte na výšku odpadu od horní hrany keramiky do středu odpadu, podle technického listu / K upevnění keramiky větší než 1200 mm je zapotřebí 2 upevňovacích setů pro umyvadlo / Ve spojení s excentrickým ventilem prosíme nepřekračovat výkon průtoku max. 7,5 l/min./ na armaturu / \*\*\* ve spojení se stěnovou armaturou, skříňkou pod umyvadlo a/nebo s deskami je doporučen / V kombinaci se stojícím sloupem a polosloupem jsou vždy zapotřebí 2 sloupy

**DuraStyle** Design by Matteo Thun & Antonio Rodriguez





Popis výrobku	mm	kg	Počet	Objednáací číslo	Euro
					Bílá - 00 Bílá (HyG) - 20
 <b>Dvojumyvadlo, dvojumyvadlo do nábytku</b> s přetokem, s plochou pro armaturu, spodní strana glazovaná 1300 mm ●	1300 x 480	39,0	8	<b>233813 00 00</b>	759
<b>Designový sifon*</b>					
chrom		1,5		<b>005036 10 00</b>	154
černá matná		1,5		<b>005036 46 00</b>	170
 <b>Sloup</b> pro # 231955, 231960, 231965, 232012, 232010, 232080, 232065, 233813, 232460, 235714		12,1	30	<b>085829 00 00</b>	217
 <b>Polosloup</b> pro # 231955, 231960, 231965, 232012, 232010, 232080, 232065, 233813, 232460, 235714		7,1	40	<b>085830 00 00</b>	132
<b>Rychloupevnění</b> pro polosloup		0,1		<b>005503 00 00</b>	36
<b>Trubkový sifon umyvadlový</b> s prodlouženým odpadem 300 mm					
chrom	1 1/4"	0,6		<b>005026 00 00</b>	37
<b>Push-open Ventil***</b> pro umyvadla s přepadem					
chrom		0,4		<b>005052 10 00</b>	66
černá matná		0,4		<b>005052 46 00</b>	106
 <b>Držák na ručník</b> čtvercový profil 14mm, pro umyvadlo # 233813					
chrom	1229			<b>003123 10 00</b>	203

**Infobox:** \* Pozor: při použití tohoto sifonu dbejte na výšku odpadu od horní hrany keramiky do středu odpadu, podle technického listu / Držák na ručníky může být použit pouze ve spojení s umyvadly, která byla vyrobena po 01/2019 / K upevnění keramiky větší než 1200 mm je zapotřebí 2 upevňovacích setů pro umyvadlo / Ve spojení s excentrickým ventilem prosíme nepřekračovat výkon průtoku max. 7,5 l/min./ na armaturu / \*\*\* ve spojení se stěnovou armaturou, skříňkou pod umyvadlo a/nebo s deskami je doporučen / V kombinaci se stojícím sloupem a polosloupem jsou vždy zapotřebí 2 sloupy / Přehled nábytkových doporučení od strany 494



Popis výrobku	mm	kg	Počet	Objednáací číslo	Euro
					Bílá - 00 Bílá (HyG) - 20
 <b>Umyvadlo, umyvadlo do nábytku</b> s přetokem, s plochou pro armaturu, spodní strana glazovaná					
1200 mm ●	1200 x 480	33,2	8	<b>232012 00 00</b>	687
1000 mm ●	1000 x 480	26,3	8	<b>232010 00 00</b>	564
800 mm ●	800 x 480	22,5	8	<b>232080 00 00</b>	395
650 mm ●	650 x 480	18,3	18	<b>232065 00 00</b>	308
<b>Trubkový sifon umyvadlový</b> s prodlouženým odpadem 300 mm					
chrom	1 1/4"	0,6		<b>005026 00 00</b>	37
<b>Sloup</b> pro # 231955, 231960, 231965, 232012, 232010, 232080, 232065, 233813, 232460, 235714					
		12,1	30	<b>085829 00 00</b>	217
<b>Polosloup</b> pro # 231955, 231960, 231965, 232012, 232010, 232080, 232065, 233813, 232460, 235714					
		7,1	40	<b>085830 00 00</b>	132
<b>Rychloupevnění</b> pro polosloup					
		0,1		<b>005503 00 00</b>	36
<b>Push-open Ventil***</b> pro umyvadla s přepadem					
chrom		0,4		<b>005052 10 00</b>	66
černá matná		0,4		<b>005052 46 00</b>	106
<b>Držák na ručník</b> čtvercový profil 14mm, chrom					
pro umyvadlo # 232012	1129	0,8		<b>003108 10 00</b>	186
pro umyvadlo # 232010	931	0,7		<b>003107 10 00</b>	175
pro umyvadlo # 232080, 232580, 232680	739	0,6		<b>003106 10 00</b>	161
pro umyvadlo # 232065	589	0,45		<b>003105 10 00</b>	143

**Infobox:** Držák na ručník může být použit pouze ve spojení s umyvadly které byly vyrobeny po 03/2017 / K upevnění keramiky větší než 1200 mm je zapotřebí 2 upevňovacích setů pro umyvadlo / Ve spojení s excentrickým ventilem prosíme nepřekračovat výkon průtoku max. 7,5 l/min./ na armaturu / \*\*\* ve spojení se stěnovou armaturou, skříňkou pod umyvadlo a/nebo s deskami je doporučen / Přehled nábytkových doporučení od strany 494





**DuraStyle** Design by Matteo Thun & Antonio Rodriguez

	Popis výrobku	mm	kg	Počet	Objednáací číslo	Euro	
						Bílá - 00 Bílá (HyG) - 20	
	<b>Umyvadlo do nábytku asymetrické</b> s přetokem, s plochou pro armaturu, umyvadlo vlevo, spodní strana glazovaná	800 mm ●	800 x 480	23,0	8	<b>232580 00 00</b>	395
	<b>Trubkový sifon umyvadlový</b> s prodlouženým odpadem 300 mm	chrom	1 1/4"	0,6		<b>005026 00 00</b>	37
	<b>Push-open Ventil***</b> pro umyvadla s přepadem	chrom		0,4		<b>005052 10 00</b>	66
		černá matná		0,4		<b>005052 46 00</b>	106
	<b>Držák na ručník</b> čtvercový profil 14mm, pro umyvadlo # 232080, 232580, 232680	chrom	739	0,6		<b>003106 10 00</b>	161
<b>Infobox:</b> Držák na ručník může být použit pouze ve spojení s umyvadly které byly vyrobeny po 03/2017 / Přehled nábytkových doporučení od strany 494 / Ve spojení s excentrickým ventilem prosíme nepřekračovat výkon průtoku max. 7,5 l/min./ na armaturu / *** ve spojení se stěnovou armaturou, skříňkou pod umyvadlo a/nebo s deskami je doporučen							
	<b>Umyvadlo do nábytku asymetrické</b> s přetokem, s plochou pro armaturu, umyvadlo vpravo, spodní strana glazovaná	800 mm ●	800 x 480	23,0	8	<b>232680 00 00</b>	395
	<b>Push-open Ventil***</b> pro umyvadla s přepadem	chrom		0,4		<b>005052 10 00</b>	66
		černá matná		0,4		<b>005052 46 00</b>	106
	<b>Držák na ručník</b> čtvercový profil 14mm, pro umyvadlo # 232080, 232580, 232680	chrom	739	0,6		<b>003106 10 00</b>	161
<b>Infobox:</b> Držák na ručník může být použit pouze ve spojení s umyvadly které byly vyrobeny po 03/2017 / Přehled nábytkových doporučení od strany 494 / Ve spojení s excentrickým ventilem prosíme nepřekračovat výkon průtoku max. 7,5 l/min./ na armaturu / *** ve spojení se stěnovou armaturou, skříňkou pod umyvadlo a/nebo s deskami je doporučen							
	<b>Umyvadlo do nábytku Compact</b> s přetokem, s plochou pro armaturu, spodní strana glazovaná	785 mm ●	785 x 400	18,4	12	<b>233778 00 00</b>	364
		635 mm ●	635 x 400	15,5	18	<b>233763 00 00</b>	265
		550 mm ●	550 x 400	14,2	24	<b>233755 00 00</b>	182
	<b>Prostorově úsporný sifon</b>	Bílá	1 1/4"	0,4		<b>005076 00 00</b>	48
<b>Infobox:</b> Prostorově úsporný sifon je doporučen ve spojení se skříňkou pod umyvadlo / Přehled nábytkových doporučení od strany 494							







Popis výrobku	mm	kg	Počet	Objednáací číslo	Euro
					Bílá - 00 Bílá (HyG) - 20
 <b>Závěsný bidet ●</b> s přetokem					
s plochou pro armaturu	370 x 540	21,0	16	<b>228215 00 00</b>	337
<b>Upevnění</b> pro závěsný bidet a závěsné WC					
krytky chrom	Ø 12 x 180	0,2		<b>006500 10 00</b>	23
krytky bílé	Ø 12 x 180	0,2		<b>006500 00 00</b>	22
<b>Bidetový trubkový sifon</b> s prodlouženou odpadovou rourou					
chrom	1 1/4"	0,6		<b>005027 00 00</b>	38
<b>Nosná konstrukce</b> Verze na zabudování (odstup 180 mm) pro pevné stěny					
pro závěsný bidet a závěsné WC				<b>695200 00 00</b>	65
<b>InfoBox:</b> Pokud není použit předstěnový prvek, doporučujeme upevnění # 006500					
 <b>Závěsný bidet ●</b> s přetokem, s plochou pro armaturu					
včetně upevnění Durafix	370 x 540	21,0	16	<b>228715 00 00</b>	389
<b>Upevnění</b> pro závěsný bidet a závěsné WC					
krytky bílé	Ø 12 x 180	0,2		<b>006500 00 00</b>	22
<b>Bidetový trubkový sifon</b> s prodlouženou odpadovou rourou					
chrom	1 1/4"	0,6		<b>005027 00 00</b>	38
<b>Nosná konstrukce</b> Verze na zabudování (odstup 180 mm) pro pevné stěny					
pro závěsný bidet a závěsné WC				<b>695200 00 00</b>	65
<b>InfoBox:</b> Pokud není použit předstěnový prvek, doporučujeme upevnění # 006500					
 <b>Závěsný bidet ●</b> s přetokem, s plochou pro armaturu					
včetně upevnění Durafix	370 x 620	21,8	12	<b>228615 00 00</b>	429
<b>Upevnění</b> pro závěsný bidet a závěsné WC					
krytky bílé	Ø 12 x 180	0,2		<b>006500 00 00</b>	22
<b>Bidetový trubkový sifon</b> s prodlouženou odpadovou rourou					
chrom	1 1/4"	0,6		<b>005027 00 00</b>	38
<b>Nosná konstrukce</b> Verze na zabudování (odstup 180 mm) pro pevné stěny					
pro závěsný bidet a závěsné WC				<b>695200 00 00</b>	65
<b>InfoBox:</b> Pokud není použit předstěnový prvek, doporučujeme upevnění # 006500					



**DuraStyle** Design by Matteo Thun & Antonio Rodriguez



Popis výrobku	mm	kg	Počet	Objednáací číslo	Euro
					Bílá - 00 Bílá (HyG) - 20
 <b>Stojící bidet ●</b> s přetokem, s plochou pro armaturu včetně upevnění	370 x 630	27,3	9	<b>228310 00 00</b>	288
<b>Bidetový trubkový sifon</b> s prodlouženou odpadovou rourou chrom	1 1/4"	0,6		<b>005027 00 00</b>	38
 <b>Stojící bidet ●</b> ke stěně, s přetokem, s plochou pro armaturu včetně upevnění	370 x 575	24,8	12	<b>228410 00 00</b>	288
<b>Bidetový trubkový sifon</b> s prodlouženou odpadovou rourou chrom	1 1/4"	0,6		<b>005027 00 00</b>	38
 <b>Závěsný klozet</b> klozet s hlubokým splachováním, UWL třída 1 4,5 l	370 x 540	25,0	16	<b>253609 00 00</b>	230
4,5 l, s HygieneGlaze	370 x 540	25,0	16	<b>253609 20 00</b>	285
 <b>WC sedátko</b> závěsy ušlechtilá ocel bez sklápěcí automatiky		2,1	126	<b>006371 00 00</b>	94
odnímatelné, se sklápěcí auto- matikou		2,7	126	<b>006379 00 00</b>	145
 <b>WC sedátko Vital</b> s flétnovým pantem, závěsy ušlechtilá ocel bez sklápěcí automatiky		2,6	126	<b>002061 00 00</b>	111
<b>Protihluková sada</b> pro závěsné WC		0,3		<b>005064 00 00</b>	41
<b>Upevnění</b> pro závěsný bidet a závěsné WC krytky chrom	Ø 12 x 180	0,2		<b>006500 10 00</b>	23
krytky bílé	Ø 12 x 180	0,2		<b>006500 00 00</b>	22
<b>Infobox:</b> Pokud není použit předstěnový prvek, doporučujeme upevnění # 006500					

**DuraStyle** Design by Matteo Thun & Antonio Rodriguez





Popis výrobku	mm	kg	Počet	Objednáací číslo	Euro
					Bílá - 00 Bílá (HyG) - 20
	<b>Závěsný klozet</b>				
klozet s hlubokým splachováním, včetně upevnění Durafix, UWL třída 1					
4,5 l	370 x 540	23,0	16	<b>255209 00 00</b>	285
4,5 l, s HygieneGlaze	370 x 540	23,0	16	<b>255209 20 00</b>	340
<b>Protihluková sada</b>					
pro závěsné WC					
		0,3		<b>005064 00 00</b>	41
	<b>WC sedátko</b>				
závěsy ušlechtilá ocel					
bez sklápěcí automatiky					
		2,1	126	<b>006371 00 00</b>	94
odnímatelné, se sklápěcí automatikou					
		2,7	126	<b>006379 00 00</b>	145
	<b>WC sedátko Vital</b>				
s flétnovým pantem, závěsy ušlechtilá ocel					
bez sklápěcí automatiky					
		2,6	126	<b>002061 00 00</b>	111
<b>Upevnění</b>					
pro závěsný bidet a závěsné WC					
krytky bílé	Ø 12 x 180	0,2		<b>006500 00 00</b>	22
<b>Infobox:</b> Durafix 2 pro skryté upevnění je součástí dodávky / Pokud není použit předstěnový prvek, doporučujeme upevnění # 006500					
	<b>Závěsné WC set</b>				
Rozměry kartonu					
560 x 400 x 430 mm		25,8	12	<b>455209 00 A1</b>	423
Závěsný klozet, 255209 00 00					
klozet s hlubokým splachováním, včetně upevnění Durafix, UWL třída 1					
4,5 l	370 x 540				
WC sedátko, 006379 00 00					
závěsy ušlechtilá ocel					
odnímatelné, se sklápěcí automatikou					
	<b>Infobox:</b> Durafix 2 pro skryté upevnění je součástí dodávky / Pokud není použit předstěnový prvek, doporučujeme upevnění # 006500				

**DuraStyle** Design by Matteo Thun & Antonio Rodriguez

Popis výrobku	mm	kg	Počet	Objednáací číslo	Euro
					Bílá - 00 Bílá (HyG) - 20
 <b>Závěsné WC Duravit Rimless®</b> rimless, klozet s hlubokým splachováním, UWL třída 1					
☼ 4,5 l	370 x 540	25,4	16	<b>253809 00 00</b>	310
☼ 4,5 l, s HygieneGlaze	370 x 540	25,4	16	<b>253809 20 00</b>	365
 <b>WC sedátko</b> závěsy ušlechtilá ocel					
bez sklápěcí automatiky		2,1	126	<b>006371 00 00</b>	94
odnímatelné, se sklápěcí automatikou		2,7	126	<b>006379 00 00</b>	145
 <b>WC sedátko Vital</b> s flétnovým pantem, závěsy ušlechtilá ocel					
bez sklápěcí automatiky		2,6	126	<b>002061 00 00</b>	111
<b>Protihluková sada</b> pro závěsné WC		0,3		<b>005064 00 00</b>	41
<b>Upevnění</b> pro závěsný bidet a závěsné WC					
krytky bílé	Ø 12 x 180	0,2		<b>006500 00 00</b>	22
krytky chrom	Ø 12 x 180	0,2		<b>006500 10 00</b>	23
<b>Infobox:</b> Pokud není použit předstěnový prvek, doporučujeme upevnění # 006500					

 <b>Závěsné WC Duravit Rimless®</b> rimless, klozet s hlubokým splachováním, včetně upevnění Durafix, UWL třída 1					
☼ 4,5 l	370 x 540	28,7	16	<b>255109 00 00</b>	355
☼ 4,5 l, s HygieneGlaze	370 x 540	28,7	16	<b>255109 20 00</b>	410
 <b>WC sedátko</b> závěsy ušlechtilá ocel					
bez sklápěcí automatiky		2,1	126	<b>006371 00 00</b>	94
odnímatelné, se sklápěcí automatikou		2,7	126	<b>006379 00 00</b>	145
 <b>WC sedátko Vital</b> s flétnovým pantem, závěsy ušlechtilá ocel					
bez sklápěcí automatiky		2,6	126	<b>002061 00 00</b>	111
<b>Protihluková sada</b> pro závěsné WC		0,3		<b>005064 00 00</b>	41
<b>Upevnění</b> pro závěsný bidet a závěsné WC					
krytky bílé	Ø 12 x 180	0,2		<b>006500 00 00</b>	22
<b>Infobox:</b> Pokud není použit předstěnový prvek, doporučujeme upevnění # 006500 / Durafix 2 pro skryté upevnění je součástí dodávky					







**DuraStyle** Design by Matteo Thun & Antonio Rodriguez

Popis výrobku	mm	kg	Počet	Objednáací číslo	Euro
					Bílá - 00 Bílá (HyG) - 20
	<b>Závěsné WC Duravit Rimless® set</b>				
	Rozměry kartonu 560 x 400 x 430 mm				
		31,5	12	<b>455109 00 A1</b>	494
		31,5	12	<b>455109 00 A11</b>	570
	Závěsné WC Duravit Rimless®, 255109 00 00 rimless, klozet s hlubokým splachováním, včetně upevnění Durafix, UWL třída 1				
	4,5 l	370 x 540			
	WC sedátko, 006379 00 00 závěsy ušlechtilá ocel odnímatelné, se sklápěcí auto- matikou				
<b>Infobox:</b> Durafix 2 pro skryté upevnění je součástí dodávky / Pokud není použit předstěnový prvek, doporučujeme upevnění # 006500					
	<b>Závěsný klozet Compact</b> klozet s hlubokým splachováním, UWL třída 1				
	4,5 l	370 x 480	22,5	16	<b>253909 00 00</b> 271
	4,5 l, s HygieneGlaze	370 x 480	22,5	16	<b>253909 20 00</b> 326
	<b>WC sedátko</b> závěsy ušlechtilá ocel				
	bez sklápěcí automatiky		2,1	126	<b>006371 00 00</b> 94
	odnímatelné, se sklápěcí auto- matikou		2,7	126	<b>006379 00 00</b> 145
	<b>Protihluková sada</b> pro závěsné WC				
			0,3		<b>005064 00 00</b> 41
	<b>Upevnění</b> pro závěsný bidet a závěsné WC				
	krytky bílé	Ø 12 x 180	0,2		<b>006500 00 00</b> 22
	krytky chrom	Ø 12 x 180	0,2		<b>006500 10 00</b> 23
<b>Infobox:</b> Pokud není použit předstěnový prvek, doporučujeme upevnění # 006500					









WonderGliss  
+ EUR 76 za každý keramický díl.  
Za objednáací číslo pouze připišete 1

**DuraStyle** Design by Matteo Thun & Antonio Rodriguez

	Popis výrobku	mm	kg	Počet	Objednáací číslo	Euro	
						Bílá - 00 Bílá (HyG) - 20	
	<b>Závěsné WC Compact Duravit Rimless®</b> rimless, klozet s hlubokým splachováním, UWL třída 1						
	☼ 4,5 l	370 x 480	23,0	16	<b>257109 00 00</b>	278	
	☼ 4,5 l, s HygieneGlaze	370 x 480	23,0	16	<b>257109 20 00</b>	333	
	<b>WC sedátko</b> závěsy ušlechtilá ocel bez sklápěcí automatiky			2,1	126	<b>006371 00 00</b>	94
	odnímatelné, se sklápěcí auto- matikou			2,7	126	<b>006379 00 00</b>	145
	<b>Protihluková sada</b> pro závěsné WC			0,3		<b>005064 00 00</b>	41
	<b>Upevnění</b> pro závěsný bidet a závěsné WC						
	krytky bílé	Ø 12 x 180	0,2		<b>006500 00 00</b>	22	
	krytky chrom	Ø 12 x 180	0,2		<b>006500 10 00</b>	23	
<b>Infobox:</b> Pokud není použit předstěnový prvek, doporučujeme upevnění # 006500							
	<b>Závěsné WC Compact Duravit Rimless® set</b> Rozměry kartonu 520 x 400 x 430 mm		25,8	12	<b>457109 00 A1</b>	417	
	Závěsné WC Compact Duravit Rimless®, 257109 00 00 rimless, klozet s hlubokým splachováním, UWL třída 1						
	☼ 4,5 l	370 x 480					
	WC sedátko, 006379 00 00 závěsy ušlechtilá ocel odnímatelné, se sklápěcí auto- matikou						
<b>Infobox:</b> Pokud není použit předstěnový prvek, doporučujeme upevnění # 006500							
	<b>Závěsný klozet</b> klozet s hlubokým splachováním, včetně upevnění Durafix, UWL třída 1						
	☼ 4,5 l	370 x 620	30,8	12	<b>253709 00 00</b>	298	
	☼ 4,5 l, s HygieneGlaze	370 x 620	30,8	12	<b>253709 20 00</b>	353	
	<b>WC sedátko</b> odnímatelné, prodloužené provedení, závěsy ušlechtilá ocel bez sklápěcí automatiky			3,1	126	<b>006051 00 00</b>	131
	se sklápěcí automatikou			3,1	126	<b>006059 00 00</b>	211
	<b>Protihluková sada</b> pro závěsné WC			0,3		<b>005064 00 00</b>	41
	<b>Upevnění</b> pro závěsný bidet a závěsné WC						
	krytky bílé	Ø 12 x 180	0,2		<b>006500 00 00</b>	22	
<b>Infobox:</b> Pokud není použit předstěnový prvek, doporučujeme upevnění # 006500 / Durafix 2 pro skryté upevnění je součástí dodávky							



**DuraStyle** Design by Matteo Thun & Antonio Rodriguez





Popis výrobku	mm	kg	Počet	Objednáací číslo	Euro
					Bílá - 00 Bílá (HyG) - 20
	<b>Závěsné WC Duravit Rimless®</b>				
	rimless, klozet s hlubokým splachováním, včetně upevnění Durafix, UWL třída 1				
4,5 l	370 x 620	28,3	12	<b>254209 00 00</b>	384
4,5 l, s HygieneGlaze	370 x 620	28,3	12	<b>254209 20 00</b>	439
	<b>WC sedátko</b>				
	odnímatelné, prodloužené provedení, závěsy ušlechtilá ocel				
		3,1	126	<b>006051 00 00</b>	131
		3,1	126	<b>006059 00 00</b>	211
	<b>Protihluková sada</b>				
		0,3		<b>005064 00 00</b>	41
	<b>Upevnění</b>				
	pro závěsný bidet a závěsné WC				
krytky bílé	Ø 12 x 180	0,2		<b>006500 00 00</b>	22
krytky chrom	Ø 12 x 180	0,2		<b>006500 10 00</b>	23
<b>Infobox:</b> Pokud není použit předstěnový prvek, doporučujeme upevnění # 006500 / Durafix 2 pro skryté upevnění je součástí dodávky					





	Popis výrobku	mm	kg	Počet	Objednáací číslo	Euro
						Bílá - 00 Bílá (HyG) - 20
	<b>Závěsné WC Vital Duravit Rimless®</b> rimless, klozet s hlubokým splachováním, bezbariérové, vyložení 700 mm, včetně upevnění Durafix, UWL třída 1					
	💧 4,5 l	370 x 700	30,5	9	<b>255909 00 00</b>	469
	💧 4,5 l, s HygieneGlaze	370 x 700	30,5	9	<b>255909 20 00</b>	524
	<b>Upevnění</b> pro závěsný bidet a závěsné WC					
	krytky chrom	Ø 12 x 180	0,2		<b>006500 10 00</b>	23
	krytky bílé	Ø 12 x 180	0,2		<b>006500 00 00</b>	22
	<b>WC sedátko Vital</b> prodloužené provedení, s flétnovým pantem, závěsy ušlechtilá ocel					
	bez sklápěcí automatiky		3,1	126	<b>006231 00 00</b>	141
	se sklápěcí automatikou		3,1	126	<b>006239 00 00</b>	219
	<b>Protihluková sada</b> pro závěsné WC		0,3		<b>005064 00 00</b>	41
	<b>WC-kruh Vital</b> prodloužené provedení, s flétnovým pantem, závěsy ušlechtilá ocel					
	bez sklápěcí automatiky		1,65	126	<b>006251 00 00</b>	112
	<b>WC sedátko</b> odnímatelné, prodloužené provedení, závěsy ušlechtilá ocel					
	bez sklápěcí automatiky		3,1	126	<b>006051 00 00</b>	131
	se sklápěcí automatikou		3,1	126	<b>006059 00 00</b>	211
<b>Infobox:</b> Bezbariérový přístup podle normy DIN 18040-1 a DIN 18040-2 / Pokud není použit předstěnový prvek, doporučujeme upevnění # 006500 / Durafix 2 pro skryté upevnění je součástí dodávky						







**DuraStyle** Design by Matteo Thun & Antonio Rodriguez







Popis výrobku	mm	kg	Počet	Objednací číslo	Euro
					Bílá - 00 Bílá (HyG) - 20
	<b>Stojící klozet</b> ke stěně, pro nezávislý přítok vody, včetně upevnění, klozet s hlubokým splachováním, odpad vodorovný, UWL třída 1				
☘ 4,5 l	370 x 570	28,0	12	<b>215009 00 00</b>	226
☘ 4,5 l, s HygieneGlaze	370 x 570	28,0	12	<b>215009 20 00</b>	281
	<b>Vario přípojovací sada</b> odpad univerzální pro připojení horizontální a vertikální, délka nastavitelná včetně excentru				
	Ø 110	1,5		<b>001422 00 00</b>	68
	<b>WC sedátko</b> závěsy ušlechtilá ocel				
		2,1	126	<b>006371 00 00</b>	94
		2,7	126	<b>006379 00 00</b>	145
	<b>WC sedátko Vital</b> s flétnovým pantem, závěsy ušlechtilá ocel				
		2,6	126	<b>002061 00 00</b>	111

Popis výrobku	mm	kg	Počet	Objednáací číslo	Euro
					Bílá - 00 Bílá (HyG) - 20
	<b>Stojící kombinační klozet</b> pro připojení splachovací nádrže (bez splachovací nádrže), klozet s hlubokým splachováním, Odpad pro Vario připojovací sadu, odpad horizontální a vertikální 70-170 mm, délka nastavitelná, stejně jako Vario odtokový oblouk, odpad vertikální 160 - 220 mm, včetně upevnění, UWL třída 1				
4,5 l	370 x 630	30,5	9	<b>215509 00 00</b>	333
4,5 l, s HygieneGlaze	370 x 630	30,5	9	<b>215509 20 00</b>	388
	<b>Vario připojovací sada</b> odpad univerzální pro připojení horizontální a vertikální, délka nastavitelná				
včetně excentru	Ø 110	1,5		<b>001422 00 00</b>	68
	<b>Vario-odpadový oblouk</b> pro odpad svislý				
	Ø 90	0,9		<b>899025 00 00</b>	55
	<b>Splachovací nádrž</b> s vnitřní armaturou Dual-Flush, chrom, pro připojení vpravo nebo vlevo				
6/3 L, UWL třída 2	390 x 170	14,9	27	<b>093500 00 05</b>	253
4,5/3 L, UWL třída 1	390 x 170	14,9	27	<b>093500 00 85</b>	253
	<b>Montážní sada</b> pro připojení vpravo / vlevo, pro připojení uprostřed				
chrom		0,2		<b>007508 10 00</b>	26
	<b>Splachovací nádrž</b> s vnitřní armaturou Dual-Flush, chrom, pro připojení dole vlevo, UWL třída 2				
6/3 L, UWL třída 2	390 x 170	14,9	27	<b>093510 00 05</b>	253
4,5/3 L, UWL třída 1	390 x 170	14,9	27	<b>093510 00 85</b>	253
	<b>Montážní sada</b> pro připojení vlevo dole				
		0,4		<b>007624 00 00</b>	26
	<b>WC sedátko</b> závěsy ušlechtilá ocel bez sklápěcí automatiky				
		2,1	126	<b>006371 00 00</b>	94
		2,7	126	<b>006379 00 00</b>	145
	<b>WC sedátko Vital</b> s flétnovým pantem, závěsy ušlechtilá ocel bez sklápěcí automatiky				
		2,6	126	<b>002061 00 00</b>	111







Popis výrobku	mm	kg	Počet	Objednáací číslo	Euro
					Bílá - 00 Bílá (HyG) - 20
					
<b>Stojící kombinační klozet</b> pro připojení splachovací nádrže (bez splachovací nádrže), klozet s hlubokým splachováním, Odpad pro Vario připojovací set, odpad vodorovný a svislý od 70 - 190 mm, délka nastavi- telná, stejně jako Vario odtokový oblouk, odpad svislý  od 170 - 220 mm, včetně upevnění, UWL třída 1					
☛ 4,5 l	370 x 700	41,3	9	<b>215609 00 00</b>	419
☛ 4,5 l, s HygieneGlaze	370 x 700	41,3	9	<b>215609 20 00</b>	474
<b>Vario připojovací sada</b> odpad univerzální pro připojení horizontální a vertikální, délka nastavitelná					
včetně excentru	Ø 110	1,5		<b>001422 00 00</b>	68
<b>Vario-odpadový oblouk</b> pro odpad svislý	Ø 90	0,9		<b>899025 00 00</b>	55
					
<b>Splachovací nádrž</b> s vnitřní armaturou Dual-Flush, chrom, pro připojení vpravo nebo vlevo					
☛ 6/3 L, UWL třída 2	390 x 170	14,9	27	<b>093500 00 05</b>	253
☛ 4,5/3 L, UWL třída 1	390 x 170	14,9	27	<b>093500 00 85</b>	253
<b>Montážní sada</b> pro připojení vpravo / vlevo, pro připojení uprostřed					
chrom		0,2		<b>007508 10 00</b>	26
					
<b>Splachovací nádrž</b> s vnitřní armaturou Dual-Flush, chrom, pro připojení dole vlevo					
☛ 6/3 L, UWL třída 2	390 x 170	14,9	27	<b>093510 00 05</b>	253
☛ 4,5/3 L, UWL třída 1	390 x 170	14,9	27	<b>093510 00 85</b>	253
<b>Montážní sada</b> pro připojení vlevo dole		0,4		<b>007624 00 00</b>	26
					
<b>WC sedátko</b> odnímatelné, prodloužené provedení, závěsy ušlechtilá ocel					
bez sklápěcí automatiky		3,1	126	<b>006051 00 00</b>	131
se sklápěcí automatikou		3,1	126	<b>006059 00 00</b>	211







Popis výrobku	mm	kg	Počet	Objednáací číslo	Euro
					Bílá - 00 Bílá (HyG) - 20
	<b>Stojící kombinační klozet</b> klozet s hlubokým splachováním, pro připojení splachovací nádrže (bez splachovací nádrže), včetně upevnění, odpad vodorovný, UWL třída 1				
	4,5 l	370 x 630	41,3	9	<b>216209 00 00</b> 293
	4,5 l, s HygieneGlaze	370 x 630	41,3	9	<b>216209 20 00</b> 348
	<b>Splachovací nádrž</b> s vnitřní armaturou Dual-Flush, chrom, pro připojení vpravo nebo vlevo, UWL třída 2				
	6/3 L, UWL třída 2	390 x 170	14,9	27	<b>093510 00 05</b> 253
	4,5/3 L, UWL třída 1	390 x 170	14,9	27	<b>093510 00 85</b> 253
	<b>Montážní sada</b> pro připojení vpravo / vlevo, pro připojení uprostřed chrom			0,2	<b>007508 10 00</b> 26
	<b>Splachovací nádrž</b> s vnitřní armaturou Dual-Flush, chrom, pro připojení dole vlevo				
	6/3 L, UWL třída 2	390 x 170	14,9	27	<b>093510 00 05</b> 253
	4,5/3 L, UWL třída 1	390 x 170	14,9	27	<b>093510 00 85</b> 253
	<b>Montážní sada</b> pro připojení vlevo dole			0,4	<b>007624 00 00</b> 26
	<b>WC sedátko</b> závěsy ušlechtilá ocel bez sklápěcí automatiky			2,1	<b>006371 00 00</b> 94
	odnímatelné, se sklápěcí auto- matikou			2,7	<b>006379 00 00</b> 145

**DuraStyle** Design by Matteo Thun & Antonio Rodriguez



Popis výrobku	mm	kg	Počet	Objednáací číslo	Euro	
					Bílá - 00 Bílá (HyG) - 20	
	<b>Urinal</b> přítok zezadu, odsávací , odpad uvnitř svislý nebo vodorovný, včetně upevnění					
	model bez cílové mušky	300 x 340	15,4	16	<b>280430 00 00</b>	285
	model s cílovou muškou 	300 x 340	15,4	16	<b>280430 00 07</b>	315
	s HygieneGlaze					
	model bez cílové mušky	300 x 340	15,4	16	<b>280430 20 00</b>	340
	model s cílovou muškou 	300 x 340	15,4	16	<b>280430 20 07</b>	370
	<b>Přítoková armatura</b> pro urinály s připojením vody zezadu	1/2"	0,1		<b>695800 00 00</b>	24
	<b>Odsávací sifon</b> 1 - 4 L					
	odpad uvnitř svislý	ø 50	0,2		<b>005111 00 00</b>	55
	odpad vodorovný (zakrytý)	ø 50	0,2		<b>005112 00 00</b>	55
<b>Infobox:</b> Použití odsávacího sifonu # 0051120000 je bezpodmínečně nutné						
	<b>Urinal</b> přítok zezadu, rimless, pro 1/2" připojení , odpad vodorovný ø 50 mm, vč. trysky, setu přítoku, pachového uzávěru a upevnění					
	model bez cílové mušky	300 x 340	13,9	16	<b>280630 00 00</b>	328
	model s cílovou muškou 	300 x 340	13,9	16	<b>280630 00 07</b>	359
	s HygieneGlaze					
	model bez cílové mušky	300 x 340	13,9	16	<b>280630 20 00</b>	383
	model s cílovou muškou 	300 x 340	13,9	16	<b>280630 20 07</b>	414
	<b>Zápachový uzávěr</b> náhradní díl		0,02		<b>100342 00 00</b>	29
	<b>Servisní klíč</b> náhradní díl		0,02		<b>100344 00 00</b>	11
<b>Infobox:</b> Pouze ve spojení s regulovatelnými UP tlakovými splachovači / Při použití Geberit předstěnových prvků řady Duofix # 111.616 / Kombifix # 457.611 / GIS # 461.621, Geberit přítokový adaptér # 242.042.00.1 pro 1/2" připojení bezpodmínečně nutné						

**DuraStyle** Design by Matteo Thun & Antonio Rodriguez

Popis výrobku	mm	kg	Počet	Objednáací číslo	Euro
					Bílá - 00 Bílá (HyG) - 20
					
<b>Urinal</b> elektronický urinál pro bateriové připojení, přítok zezadu, odsávací, odpad vodorovný, včetně kompletního ovládání a upevnění					
model bez cílové mušky	300 x 340	17,6	12	<b>280431 00 00</b>	899
model s cílovou muškou 	300 x 340	17,6	12	<b>280431 00 07</b>	930
s HygieneGlaze					
model bez cílové mušky	300 x 340	17,6	12	<b>280431 20 00</b>	954
model s cílovou muškou 	300 x 340	17,6	12	<b>280431 20 07</b>	985
<b>Odsávací sifon</b> 1 - 4 L					
odpad vodorovný (zakrytý)	ø 50	0,2		<b>005112 00 00</b>	55
<b>Infobox:</b> Použití odsávacího sifonu # 0051120000 je bezpodmínečně nutné					
					
<b>Urinal</b> Urinál - elektronický pro připojení k síti, přítok zezadu, odsávací, odpad vodorovný, včetně kompletního ovládání a upevnění					
model bez cílové mušky	300 x 340	17,6	12	<b>280431 00 93</b>	899
model s cílovou muškou 	300 x 340	17,6	12	<b>280431 00 97</b>	930
s HygieneGlaze					
model bez cílové mušky	300 x 340	17,6	12	<b>280431 20 93</b>	954
model s cílovou muškou 	300 x 340	17,6	12	<b>280431 20 97</b>	985
<b>Sada pro předmontáž</b> Síťový kus pro 100-230 V-připojení včetně UP krabice s krytem					
		0,2		<b>005004 00 00</b>	77
<b>Odsávací sifon</b> 1 - 4 L					
odpad vodorovný (zakrytý)	ø 50	0,2		<b>005112 00 00</b>	55
<b>Infobox:</b> Použití odsávacího sifonu # 0051120000 je bezpodmínečně nutné / Předmontážní sada je k instalaci bezpodmínečně nutná					



Popis výrobku	mm	kg	Počet	Objednáací číslo	Euro
					Bílá - 00 Bílá (HyG) - 20
					
<b>Urinal</b> elektronický urinál pro bateriové připojení, rimless, přítok zezadu, odpad vodorovný Ø 50 mm, včetně kompletního ovládání, trysky, setu přítoku, pachového uzávěru a upevnění					
model bez cílové mušky	300 x 340	16,1	12	<b>280631 00 00</b>	927
model s cílovou muškou 	300 x 340	16,1	12	<b>280631 00 07</b>	958
s HygieneGlaze					
model bez cílové mušky	300 x 340	16,1	12	<b>280631 20 00</b>	982
model s cílovou muškou 	300 x 340	16,1	12	<b>280631 20 07</b>	1.013
<b>Zápachový uzávěr</b> náhradní díl		0,02		<b>100342 00 00</b>	29
<b>Servisní klíč</b> náhradní díl		0,02		<b>100344 00 00</b>	11
<b>Infobox:</b> Při použití Geberit předstěnových prvků řady Duofix # 111.686 / Kombifix # 457.686/ GIS # 461.686, není přítok. traverza nutná					
					
<b>Urinal</b> Urinál - elektronický pro připojení k síti, rimless, přítok zezadu, odpad vodorovný Ø 50 mm, včetně kompletního ovládání, trysky, setu přítoku, pachového uzávěru a upevnění					
model bez cílové mušky	300 x 340	16,1	12	<b>280631 00 93</b>	927
model s cílovou muškou 	300 x 340	16,1	12	<b>280631 00 97</b>	958
s HygieneGlaze					
model bez cílové mušky	300 x 340	16,1	12	<b>280631 20 93</b>	982
model s cílovou muškou 	300 x 340	16,1	12	<b>280631 20 97</b>	1.013
<b>Sada pro předmontáž</b> Síťový kus pro 100-230 V-připojení včetně UP krabice s krytem		0,2		<b>005004 00 00</b>	77
<b>Zápachový uzávěr</b> náhradní díl		0,02		<b>100342 00 00</b>	29
<b>Servisní klíč</b> náhradní díl		0,02		<b>100344 00 00</b>	11
<b>Infobox:</b> Předmontážní sada je k instalaci bezpodmínečně nutná / Při použití Geberit předstěnových prvků řady Duofix # 111.686 / Kombifix # 457.686/ GIS # 461.686, není přítok. traverza nutná					

**DuraStyle** Design by Matteo Thun & Antonio Rodriguez



Popis výrobku	mm	kg	Počet	Objednáací číslo	Euro
					Bílá - 00 Bílá (HyG) - 20
					
<b>Urínál DuraStyle Dry</b> bez vody , odpad vodorovný Ø 50 mm, včetně zápachového uzávěru a upevnění					
model bez cílové mušky	300 x 340	13,8	16	<b>280830 00 00</b>	399
model s cílovou muškou 	300 x 340	13,8	16	<b>280830 00 07</b>	429
s HygieneGlaze					
model bez cílové mušky	300 x 340	13,8	16	<b>280830 20 00</b>	454
model s cílovou muškou 	300 x 340	13,8	16	<b>280830 20 07</b>	484
<b>Pachový uzávěr vč. Key-Ring</b>					
náhradní díl		0,1		<b>100384 00 00</b>	47
<b>Zápachový uzávěr</b>					
náhradní díl		0,02		<b>100342 00 00</b>	29
<b>Servisní klíč</b>					
náhradní díl		0,02		<b>100344 00 00</b>	11
<b>Speciální čistič</b> pro urinály bez vody, se stříkací hlavou					
6 lahviček á 500 ml		3,6		<b>005062 00 00</b>	65
<b>Infobox:</b> nedodává se ve Wondergliss					











## Vestavná umyvadla, různá

Popis výrobku	mm	kg	Počet	Objednáací číslo	Euro
					Bílá - 00
	<b>Vestavné umyvadlo</b> pro zabudování zhora, s přetokem, s plochou pro armaturu, zadní stěna glazovaná, včetně přetokové krytky, chrom				
600 mm ●	600 x 430	10,5	24	<b>034760 00 00</b>	404
	<b>Designový sifon*</b>				
	chrom	1,5		<b>005036 10 00</b>	154
	černá matná	1,5		<b>005036 46 00</b>	170
<b>Infobox:</b> * Pozor: při použití tohoto sifonu dbejte na výšku odpadu od horní hrany keramiky do středu odpadu, podle technického listu / Nutná montáž s odstupem ke zdi					
	<b>Vestavné umyvadlo</b> pro zabudování zhora, bez přetoku, bez plochy pro armaturu				
580 mm ☒	580 x 415	13,1	24	<b>031758 00 29</b>	501
	<b>Designový sifon*</b>				
	chrom	1,5		<b>005036 10 00</b>	154
	černá matná	1,5		<b>005036 46 00</b>	170
	<b>Průtokový ventil neuzavíratelný</b> pro umyvadla bez přetoku				
	chrom	50	0,3	<b>005024 10 00</b>	72
	černá matná	50	0,3	<b>005024 46 00</b>	106
<b>Infobox:</b> * Pozor: při použití tohoto sifonu dbejte na výšku odpadu od horní hrany keramiky do středu odpadu, podle technického listu / Přehled nábytkových doporučení od strany 494					
	<b>Vestavné umyvadlo</b> pro zabudování zdola, s přetokem, bez plochy pro armaturu, včetně upevnění pro zabudování do dřevěných desek				
525 mm ☒	525 x 350	8,3	24	<b>031653 00 00</b>	500
	<b>Designový sifon*</b>				
	chrom	1,5		<b>005036 10 00</b>	154
	černá matná	1,5		<b>005036 46 00</b>	170
	<b>Upevnění</b> pro zabudování do desek z přírodního kamene (s výjimkou # 046651)				
		0,2		<b>005028 00 00</b>	20
<b>Infobox:</b> * Pozor: při použití tohoto sifonu dbejte na výšku odpadu od horní hrany keramiky do středu odpadu, podle technického listu / U vestavných umyvadel na zabudování zdola se vztahují údaje o rozměrech na rozměry vnitřní					



## Vestavná umyvadla, různá

Popis výrobku	mm	kg	Počet	Objednáací číslo	Euro	
					Bílá - 00	
 <p><b>Vestavné umyvadlo</b> pro zabudování zdola, s přetokem, bez plochy pro armaturu, včetně upevnění</p>	430 mm	430 x 280	6,8	24	<b>033643 00 00</b>	215
<b>Designový sifon*</b>						
chrom			1,5		<b>005036 10 00</b>	154
černá matná			1,5		<b>005036 46 00</b>	170
<b>Upevnění</b>						
pro zabudování do desek z přírodního kamene (s výjimkou # 046651)			0,2		<b>005028 00 00</b>	20
<b>Infobox:</b> * Pozor: při použití tohoto sifonu dbejte na výšku odpadu od horní hrany keramiky do středu odpadu, podle technického listu / U vestavných umyvadel na zabudování zdola se vztahují údaje o rozměrech na rozměry vnitřní						
 <p><b>Vestavné umyvadlo Manua</b> pro zabudování zhora, s přetokem, s plochou pro armaturu</p>	480 mm ●	∅ 480	10,0	28	<b>522048 00 00</b>	334
 <p><b>Vestavné umyvadlo Santosa</b> pro zabudování zdola, včetně upevnění pro zabudování do dřevěných desek, s přetokem, bez plochy pro armaturu</p>	510 mm ☒	510 x 375	8,0	28	<b>046651 00 00</b>	306
<b>Upevnění</b>						
pro zabudování do desek z přírodního kamene			0,02		<b>005037 10 00</b>	14
<b>Infobox:</b> U vestavných umyvadel na zabudování zdola se vztahují údaje o rozměrech na rozměry vnitřní						



**Happy D.2** Design by sieger design

Popis výrobku	mm	kg	Počet	Objednáací číslo	Euro		
					Bílá - 00 Bílá (HyG) - 20	Antracit matná - 13 Antracit/Anracit matná - 89	
	<b>Umyvadlo</b> s přetokem, s plochou pro armaturu, včetně přetokové krytky, chrom, spodní strana glazovaná						
	650 mm ●	650 x 495	20,8	18	<b>231665 00 00</b>	297	
	600 mm ●	600 x 475	19,5	21	<b>231660 00 00</b>	247	
	<b>Designový sifon*</b> černá matná chrom				1,5 1,5	170 154	
	<b>Sloup</b> pro # 231665, 231660				13,9	32	
					<b>085827 00 00</b>	221	
	<b>Polosloup</b> pro # 231665, 231660	210 x 310	7,6	40	<b>085828 00 00</b>	167	
	<b>Rychloupevnění</b> pro polosloup				0,1	<b>005503 00 00</b>	36
<b>Infobox:</b> * Pozor: při použití tohoto sifonu dbejte na výšku odpadu od horní hrany keramiky do středu odpadu, podle technického listu							
	<b>Umývatko</b> s přetokem, s plochou pro armaturu, včetně přetokové krytky, chrom, spodní strana glazovaná						
	500 mm ●	500 x 360	12,3	32	<b>070950 00 00</b>	155	
	<b>Polosloup</b> pro # 070950	180 x 250	5,8	40	<b>085832 00 00</b>	141	
	<b>Rychloupevnění</b> pro polosloup				0,1	<b>005503 00 00</b>	36
	<b>Umývatko</b> bez přetoku, s plochou pro armaturu, spodní strana glazovaná, 500 mm						
	otvor pro armaturu vpravo ●	500 x 220	7,2	50	<b>071150 00 08</b>	247	
	otvor pro armaturu vlevo ●	500 x 220	7,2	50	<b>071150 00 09</b>	247	
	<b>Umývatko, umývatko do nábytku</b> s přetokem, s plochou pro armaturu, včetně přetokové krytky, chrom, spodní strana glazovaná						
	500 mm ●	500 x 360	10,1	32	<b>071050 00 00</b>	175	
<b>Infobox:</b> Přehled nábytkových doporučení od strany 494							

**Happy D.2** Design by sieger design

Popis výrobku	mm	kg	Počet	Objednáací číslo	Euro	
 <p><b>Umyvadlová mísa</b> broušená, s přetokem, s plochou pro armaturu, zadní stěna neglazovaná, včetně upevnění, včetně přetokové krytky, chrom</p>	600 mm ●	600 x 460	16,0	15	231560 00 00	265
	<p><b>Designový sifon*</b></p> <p>chrom 1,5 005036 10 00 154</p> <p>černá matná 1,5 005036 46 00 170</p>					
<p><b>Infobox:</b> * Pozor: při použití tohoto sifonu dbejte na výšku odpadu od horní hrany keramiky do středu odpadu, podle technického listu / Přehled nábytkových doporučení od strany 494 / Montovatelné pouze ve spojení s deskou</p>						
 <p><b>Umyvadlová mísa</b> broušená, s přetokem, bez plochy pro armaturu, včetně upevnění, včetně přetokové krytky, chrom</p>	600 mm ☒	600 x 400	13,6	18	231460 00 00	311
	<p><b>Designový sifon*</b></p> <p>chrom 1,5 005036 10 00 154</p> <p>černá matná 1,5 005036 46 00 170</p>					
<p><b>Push-open Ventil***</b> pro umyvadla s přepadem</p> <p>chrom 0,4 005052 10 00 66</p> <p>černá matná 0,4 005052 46 00 106</p>						
<p><b>Infobox:</b> * Pozor: při použití tohoto sifonu dbejte na výšku odpadu od horní hrany keramiky do středu odpadu, podle technického listu / Ve spojení s excentrickým ventilem prosíme nepřekračovat výkon průtoku max. 7,5 l/min./ na armaturu / *** ve spojení se stěnovou armaturou, skříňkou pod umyvadlo a/nebo s deskami je doporučen / Přehled nábytkových doporučení od strany 494</p>						

**Happy D.2** Design by sieger design

Popis výrobku	mm	kg	Počet	Objednáací číslo	Euro
					Bílá - 00 Bílá (HyG) - 20 Antracit matná - 13 Antracit/Anracit matná - 89
 <b>Vestavné umyvadlo</b> pro zabudování zdola, s přetokem, bez plochy pro armaturu, včetně upevnění pro zabudování do dřevěných desek					
480 mm ☒	480 x 345	8,0	21	<b>045748 00 00</b>	416
<b>Upevnění</b> pro zabudování do desek z přírodního kamene (s výjimkou # 046651)		0,2		<b>005028 00 00</b>	20
<b>Designový sifon*</b> chrom		1,5		<b>005036 10 00</b>	154
černá matná		1,5		<b>005036 46 00</b>	170
<b>Push-open Ventil***</b> pro umyvadla s přepadem					
chrom		0,4		<b>005052 10 00</b>	66
černá matná		0,4		<b>005052 46 00</b>	106
<b>Infobox:</b> * Pozor: při použití tohoto sifonu dbejte na výšku odpadu od horní hrany keramiky do středu odpadu, podle technického listu / Ve spojení s excentrickým ventilem prosíme nepřekračovat výkon průtoku max. 7,5 l/min./ na armaturu / *** ve spojení se stěnovou armaturou, skříňkou pod umyvadlo a/nebo s deskami je doporučen / U vestavných umyvadel na zabudování zdola se vztahují údaje o rozměrech na rozměry vnitřní / Přehled nábytkových doporučení od strany 494					
 <b>Umyvadlo, umyvadlo do nábytku</b> s přetokem, s plochou pro armaturu, včetně přetokové krytky, chrom, spodní strana glazovaná					
1200 mm ●	1200 x 505	32,7	8	<b>231812 00 00</b>	888
1000 mm ●	1000 x 505	27,0	8	<b>231810 00 00</b>	679
800 mm ●	800 x 505	25,9	8	<b>231880 00 00</b>	547
650 mm ●	650 x 505	21,0	18	<b>231865 00 00</b>	316
600 mm ●	600 x 505	17,9	18	<b>231860 00 00</b>	295
<b>Designový sifon*</b> chrom		1,5		<b>005036 10 00</b>	154
černá matná		1,5		<b>005036 46 00</b>	170
<b>Prostorově úsporný sifon</b> Bílá	1 1/4"	0,4		<b>005076 00 00</b>	48
 <b>Kovový podstavec</b> chrom, výškově nastavitelný + 50 mm					
pro umyvadlo # 231812		4,0		<b>003079 10 00</b>	488
pro umyvadlo # 231810		3,6		<b>003076 10 00</b>	478
pro umyvadlo # 231880		3,5		<b>003077 10 00</b>	473
pro umyvadlo # 231865		3,4		<b>003078 10 00</b>	461
pro umyvadlo # 231860		3,0		<b>003028 10 00</b>	452
<b>Infobox:</b> * Pozor: při použití tohoto sifonu dbejte na výšku odpadu od horní hrany keramiky do středu odpadu, podle technického listu / K upevnění keramiky větší než 1200 mm je zapotřebí 2 upevňovacích setů pro umyvadlo / Prostorově úsporný sifon je doporučen ve spojení se skříňkou pod umyvadlo / Přehled nábytkových doporučení od strany 494					

**Happy D.2** Design by sieger design

Popis výrobku	mm	kg	Počet	Objednáací číslo	Euro
 <p><b>Umyvadlo broušené</b> s přetokem, s plochou pro armaturu, včetně přetokové krytky, chrom</p>	1200 mm ●	1200 x 505	32,7	8	<b>231812 00 27</b> 918
	1000 mm ●	1000 x 505	27,0	8	<b>231810 00 27</b> 709
	800 mm ●	800 x 505	25,9	8	<b>231880 00 27</b> 578
	650 mm ●	650 x 505	21,0	18	<b>231865 00 27</b> 348
	600 mm ●	600 x 505	16,7	18	<b>231860 00 27</b> 326
	<p><b>Designový sifon*</b></p> <p>chrom 1,5 <b>005036 10 00</b> 154</p> <p>černá matná 1,5 <b>005036 46 00</b> 170</p>				

**Infobox:** \* Pozor: při použití tohoto sifonu dbejte na výšku odpadu od horní hrany keramiky do středu odpadu, podle technického listu / K upevnění keramiky větší než 1200 mm je zapotřebí 2 upevňovacích setů pro umyvadlo / Přehled nábytkových doporučení od strany 494

 <p><b>Umyvadlo, umyvadlo do nábytku</b> s přetokem, s plochou pro armaturu, včetně přetokové krytky, chrom, spodní strana glazovaná</p>	1200 mm ● ●	1200 x 505	32,7	8	<b>231812 00 24</b> 888
	<p><b>Designový sifon*</b></p> <p>chrom 1,5 <b>005036 10 00</b> 154</p> <p>černá matná 1,5 <b>005036 46 00</b> 170</p>				





<b>Prostorově úsporný sifon</b>	Bílá	1 1/4"	0,4	<b>005076 00 00</b>	48
---------------------------------	------	--------	-----	---------------------	----

 <p><b>Kovový podstavec</b> chrom, výškově nastavitelný + 50 mm pro umyvadlo # 231812</p>			4,0	<b>003079 10 00</b>	488
	<p><b>Infobox:</b> * Pozor: při použití tohoto sifonu dbejte na výšku odpadu od horní hrany keramiky do středu odpadu, podle technického listu / K upevnění keramiky větší než 1200 mm je zapotřebí 2 upevňovacích setů pro umyvadlo / Prostorově úsporný sifon je doporučen ve spojení se skříňkou pod umyvadlo / Přehled nábytkových doporučení od strany 494</p>				



 <p><b>Umyvadlo broušené</b> s přetokem, s plochou pro armaturu, včetně přetokové krytky, chrom</p>	1200 mm ● ●	1200 x 505	32,7	8	<b>231812 00 26</b> 918
	<p><b>Designový sifon*</b></p> <p>chrom 1,5 <b>005036 10 00</b> 154</p> <p>černá matná 1,5 <b>005036 46 00</b> 170</p>				

**Infobox:** \* Pozor: při použití tohoto sifonu dbejte na výšku odpadu od horní hrany keramiky do středu odpadu, podle technického listu / K upevnění keramiky větší než 1200 mm je zapotřebí 2 upevňovacích setů pro umyvadlo / Přehled nábytkových doporučení od strany 494

**Happy D.2** Design by sieger design





	Popis výrobku	mm	kg	Počet	Objednáací číslo	Euro	
						Bílá - 00 Bílá (HyG) - 20	Antracit matná - 13 Antracit/Anracit matná - 89
	<b>Závěsný bidet ●</b> s přetokem, s plochou pro armaturu, včetně přetokové krytky, chrom, včetně upevnění Durafix vnitřní barva Bílá, vnější barva Bílá	355 x 540	18,6	20	<b>225815 00 00</b>	426	
	vnitřní barva Antracit matná, vnější barva Antracit matná	355 x 540	18,6	20	<b>225815 13 00</b>		534
	<b>Upevnění</b> pro závěsný bidet a závěsné WC krytky bílé	Ø 12 x 180	0,2		<b>006500 00 00</b>	22	
	<b>Bidetový trubkový sifon</b> s prodlouženou odpadovou rourou chrom	1 1/4"	0,6		<b>005027 00 00</b>	38	
	<b>Nosná konstrukce</b> Verze na zabudování (odstup 180 mm) pro pevné stěny pro závěsný bidet a závěsné WC				<b>695200 00 00</b>	65	
<b>Infobox:</b> Pokud není použit předstěnový prvek, doporučujeme upevnění # 006500 / Durafix 2 pro skryté upevnění je součástí dodávky							
	<b>Stojící bidet ●</b> ke stěně, s přetokem, s plochou pro armaturu, včetně přetokové krytky, chrom včetně upevnění	365 x 570	25,3	12	<b>226710 00 00</b>	397	
	<b>Závěsný klozet</b> klozet s hlubokým splachováním, včetně upevnění Durafix, UWL třída 1						
	4,5 l	365 x 540	25,8	16	<b>222109 00 00</b>	383	
	4,5 l, s HygieneGlaze	365 x 540	25,8	16	<b>222109 20 00</b>	438	
	<b>Protihluková sada</b> pro závěsné WC		0,3		<b>005064 00 00</b>	41	
	<b>WC sedátko</b> odnímatelné, závěsy ušlechtilá ocel, bez sklápěcí automatiky vnitřní barva Bílá, vnější barva Bílá		2,4	126	<b>006451 00 00</b>	125	
	<b>WC sedátko</b> odnímatelné, závěsy ušlechtilá ocel, se sklápěcí automatikou vnitřní barva Bílá, vnější barva Bílá		2,4	126	<b>006459 00 00</b>	187	
	<b>Upevnění</b> pro závěsný bidet a závěsné WC krytky bílé	Ø 12 x 180	0,2		<b>006500 00 00</b>	22	
<b>Infobox:</b> Durafix 2 pro skryté upevnění je součástí dodávky / Pokud není použit předstěnový prvek, doporučujeme upevnění # 006500							

**Happy D.2** Design by sieger design





Popis výrobku	mm	kg	Počet	Objednáací číslo	Euro	
					Bílá - 00 Bílá (HyG) - 20	Antracit matná - 13 Antracit/Anracit matná - 89
	<b>Závěsné WC Duravit Rimless®</b>					
	rimless, klozet s hlubokým splachováním, včetně upevnění Durafix, UWL třída 1, 💧 4,5 l					
	vnitřní barva Bílá, vnější barva Bílá 365 x 540 26,8 16 <b>222209 00 00</b> 423					
	vnitřní barva Bílá s HygieneGlaze, vnější barva Bílá 365 x 540 26,8 16 <b>222209 20 00</b> 478					
	vnitřní barva Antracit, vnější barva Antracit matná 365 x 540 26,8 16 <b>222209 89 00</b> 529					
	<b>Protihluková sada</b>					
	pro závěsné WC 0,3 <b>005064 00 00</b> 41					
	<b>Upevnění</b>					
	pro závěsný bidet a závěsné WC					
	krytky bílé Ø 12 x 180 0,2 <b>006500 00 00</b> 22					
	<b>WC sedátko</b>					
	odnímatelné, závěsy ušlechtilá ocel, bez sklápěcí automatiky					
	vnitřní barva Bílá, vnější barva Bílá 2,4 126 <b>006451 00 00</b> 125					
	vnitřní barva Antracit matná, vnější barva Antracit matná 2,4 126 <b>006451 13 00</b> 157					
	<b>WC sedátko</b>					
	odnímatelné, závěsy ušlechtilá ocel, se sklápěcí automatikou					
	vnitřní barva Bílá, vnější barva Bílá 2,4 126 <b>006459 00 00</b> 187					
	vnitřní barva Antracit matná, vnější barva Antracit matná 2,4 126 <b>006459 13 00</b> 233					
<b>Infobox:</b> Pokud není použit předstěnový prvek, doporučujeme upevnění # 006500 / Durafix 2 pro skryté upevnění je součástí dodávky						



**Happy D.2** Design by sieger design

Popis výrobku	mm	kg	Počet	Objednáací číslo	Euro	
					Bílá - 00 Bílá (HyG) - 20	Antracit matná - 13 Antracit/Anracit matná - 89
	<b>Závěsné WC Duravit Rimless®</b>					
	rimless, klozet s hlubokým splachováním, včetně upevnění Durafix, UWL třída 1					
	4,5 l	365 x 620	28,2	12	<b>255009 00 00</b>	488
	4,5 l, s HygieneGlaze	365 x 620	28,2	12	<b>255009 20 00</b>	543
	<b>Protihluková sada</b>					
	pro závěsné WC		0,3		<b>005064 00 00</b>	41
	<b>WC sedátko</b>					
	závěsy ušlechtilá ocel, prodloužené provedení odnímatelné, bez sklápěcí automatiky					
			2,4	126	<b>006461 00 00</b>	179
			2,4	126	<b>006469 00 99</b>	272
	<b>Upevnění</b>					
	pro závěsný bidet a závěsné WC					
	krytky bílé	Ø 12 x 180	0,2		<b>006500 00 00</b>	22
<b>Infobox:</b> Pokud není použit předstěnový prvek, doporučujeme upevnění # 006500 / Durafix 2 pro skryté upevnění je součástí dodávky						
	<b>Stojící klozet</b>					
	ke stěně, pro nezávislý přítok vody, klozet s hlubokým splachováním, včetně upevnění, odpad vodorovný, UWL třída 1					
	4,5 l	365 x 570	29,0	12	<b>215909 00 00</b>	446
	4,5 l, s HygieneGlaze	365 x 570	29,0	12	<b>215909 20 00</b>	501
	<b>WC sedátko</b>					
	odnímatelné, závěsy ušlechtilá ocel, bez sklápěcí automatiky					
	vnitřní barva Bílá, vnější barva Bílá		2,4	126	<b>006451 00 00</b>	125
	<b>WC sedátko</b>					
	odnímatelné, závěsy ušlechtilá ocel, se sklápěcí automatikou					
	vnitřní barva Bílá, vnější barva Bílá		2,4	126	<b>006459 00 00</b>	187

**Happy D.2** Design by sieger design

Popis výrobku	mm	kg	Počet	Objednáací číslo	Euro	
					Bílá - 00 Bílá (HyG) - 20	Antracit matná - 13 Antracit/Anracit matná - 89
	<b>Stojící kombinační klozet</b> pro připojení splachovací nádrže (bez splachovací nádrže), klozet s hlubokým splachováním, Odpad pro Vario připojovací sadu, odpad vodorovný a svislý od 70 - 170 mm, délka nastavitelná, stejně jako Vario připojovací oblouk, odpad svislý od 155 - 210 mm, včetně upevnění, UWL třída 1					
	4,5 l	365 x 630	37,8	9	<b>213409 00 00</b>	492
	4,5 l, s HygieneGlaze	365 x 630	37,8	9	<b>213409 20 00</b>	547
	<b>Vario připojovací sada</b> odpad univerzální pro připojení horizontální a vertikální, délka nastavitelná					
	včetně excentru	Ø 110	1,5		<b>001422 00 00</b>	68
	<b>Vario-odpadový oblouk</b> pro odpad svislý					
		Ø 90	0,9		<b>899025 00 00</b>	55
	<b>Splachovací nádrž</b> s vnitřní armaturou Dual-Flush, chrom, pro připojení vpravo nebo vlevo					
	6/3 L, UWL třída 2	395 x 160	13,0	27	<b>093400 00 05</b>	376
	4,5/3 L, UWL třída 1	395 x 160	13,0	27	<b>093400 00 85</b>	376
	<b>Montážní sada</b> chrom, pro připojení uprostřed					
			0,2		<b>007508 10 00</b>	26
	<b>Splachovací nádrž</b> s vnitřní armaturou Dual-Flush, chrom, pro připojení dole vlevo					
	6/3 L, UWL třída 2	395 x 160	13,0	27	<b>093410 00 05</b>	376
	4,5/3 L, UWL třída 1	395 x 160	13,0	27	<b>093410 00 85</b>	376
	<b>Montážní sada</b> pro připojení vlevo dole					
			0,4		<b>007624 00 00</b>	26
	<b>WC sedátko</b> odnímatelné, závěsy ušlechtilá ocel, bez sklápěcí automatiky					
	vnitřní barva Bílá, vnější barva Bílá		2,4	126	<b>006451 00 00</b>	125
	se sklápěcí automatikou vnitřní barva Bílá, vnější barva Bílá		2,4	126	<b>006459 00 00</b>	187

**Happy D.2. Plus** Design by sieger design



Popis výrobku	mm	kg	Počet	Objednáací číslo	Euro	
 <b>Umyvadlová mísa</b> broušená, bez přetoku, bez plochy pro armaturu, včetně upevnění, včetně neuzavíratelného keramického ventilu, 600 mm ☒ vnitřní barva Bílá, vnější barva Bílá	600 x 400	10,5	18	<b>235960 00 00</b>	448	Antracit matná - 13
	600 x 400	10,5	18	<b>235960 13 00</b>		Bílá/Antracit matná - 61
	600 x 400	10,5	18	<b>235960 61 00</b>		
<b>Designový sifon*</b>						
chrom		1,5		<b>005036 10 00</b>	154	
černá matná		1,5		<b>005036 46 00</b>	170	

**Infobox:** \* Pozor: při použití tohoto sifonu dbejte na výšku odpadu od horní hrany keramiky do středu odpadu, podle technického listu / Přehled nábytkových doporučení od strany 494



 <b>Umyvadlová mísa</b> broušená, s přetokem, s plochou pro armaturu, zadní stěna neglazovaná, včetně upevnění, včetně Push-Open ventilu s keramickou krytkou, 600 mm ● vnitřní barva Bílá, vnější barva Bílá	600 x 460	13,5	15	<b>236060 00 00</b>	424		
	600 x 460	13,5	15	<b>236060 13 00</b>		531	
	600 x 460	13,5	15	<b>236060 61 00</b>		531	
	600 mm ☒ vnitřní barva Bílá, vnější barva Bílá	600 x 460	13,5	15	<b>236060 00 60</b>	424	
	600 x 460	13,5	15	<b>236060 13 60</b>		531	
	600 x 460	13,5	15	<b>236060 61 60</b>		531	
	<b>Designový sifon*</b>						
	chrom		1,5		<b>005036 10 00</b>	154	
	černá matná		1,5		<b>005036 46 00</b>	170	

**Infobox:** \* Pozor: při použití tohoto sifonu dbejte na výšku odpadu od horní hrany keramiky do středu odpadu, podle technického listu / Přehled nábytkových doporučení od strany 494



**Happy D.2. Plus** Design by sieger design

Popis výrobku	mm	kg	Počet	Objednací číslo	Euro			
					Bílá	- 00		
 <p><b>Umyvadlová mísa</b> broušená, s přetokem, s plochou pro armaturu, zadní stěna neglazovaná, včetně upevnění, včetně Push-Open ventilu s keramickou krytkou, 500 mm ●</p>							Antracit matná - 13 Bílá/Antracit matná - 61	
	vnitřní barva Bílá, vnější barva Bílá	500 x 400	9,9	21	<b>236050 00 00</b>		396	
	vnitřní barva Antracit matná, vnější barva Antracit matná	500 x 400	9,9	21	<b>236050 13 00</b>			495
	vnitřní barva Bílá, vnější barva Antracit matná	500 x 400	9,9	21	<b>236050 61 00</b>			495
	500 mm ☒							
	vnitřní barva Bílá, vnější barva Bílá	500 x 400	9,9	21	<b>236050 00 60</b>		396	
	vnitřní barva Antracit matná, vnější barva Antracit matná	500 x 400	9,9	21	<b>236050 13 60</b>			495
	vnitřní barva Bílá, vnější barva Antracit matná	500 x 400	9,9	21	<b>236050 61 60</b>			495
<b>Designový sifon*</b>								
chrom		1,5		<b>005036 10 00</b>		154		
černá matná		1,5		<b>005036 46 00</b>		170		
<b>Infobox:</b> * Pozor: při použití tohoto sifonu dbejte na výšku odpadu od horní hrany keramiky do středu odpadu, podle technického listu / Přehled nábytkových doporučení od strany 494								
 <p><b>Umyvadlová mísa</b> broušená, bez přetoku, bez plochy pro armaturu, včetně upevnění, včetně neuzavíratelného keramického ventilu, 400 mm ☒</p>								
	vnitřní barva Bílá, vnější barva Bílá	400 x 400	7,3	21	<b>235940 00 00</b>		427	
	vnitřní barva Antracit matná, vnější barva Antracit matná	400 x 400	7,3	21	<b>235940 13 00</b>			534
	vnitřní barva Bílá, vnější barva Antracit matná	400 x 400	7,3	21	<b>235940 61 00</b>			534
	<b>Designový sifon*</b>							
	chrom		1,5		<b>005036 10 00</b>		154	
	černá matná		1,5		<b>005036 46 00</b>		170	
	<b>Infobox:</b> * Pozor: při použití tohoto sifonu dbejte na výšku odpadu od horní hrany keramiky do středu odpadu, podle technického listu / Přehled nábytkových doporučení od strany 494							



Luv Design by Cecilie Manz

Popis výrobku	mm	kg	Počet	Objednáací číslo	Euro	
					Bílá - 00	Bílá/Šedá hedvábný mat - 23 Bílá/Bílá hedvábný mat - 26
 <b>Umyvadlová mísa</b> broušená, bez přetoku, bez plochy pro armaturu, včetně neuzavíratelného keramického ventilu, včetně upevnění, 800 mm ☒						
vnitřní barva Bílá, vnější barva Bílá	800 x 400	12,5	8	<b>037980 00 00</b>	636	
vnitřní barva Bílá, vnější barva Šedá hedvábný mat	800 x 400	12,5	8	<b>037980 23 00</b>		796
vnitřní barva Bílá, vnější barva Bílá hedvábný mat	800 x 400	12,5	8	<b>037980 26 00</b>		796
<b>Designový sifon*</b>						
chrom		1,5		<b>005036 10 00</b>	154	
černá matná		1,5		<b>005036 46 00</b>	170	
<b>Infobox:</b> * Pozor: při použití tohoto sifonu dbejte na výšku odpadu od horní hrany keramiky do středu odpadu, podle technického listu / Vyrobeno ze speciální hmoty DuraCeram / Přehled nábytkových doporučení od strany 494						
 <b>Umyvadlová mísa</b> broušená, bez přetoku, bez plochy pro armaturu, včetně neuzavíratelného keramického ventilu, včetně upevnění, 700 mm ☒						
vnitřní barva Bílá, vnější barva Bílá	700 x 400	11,3	14	<b>037970 00 00</b>	608	
vnitřní barva Bílá, vnější barva Šedá hedvábný mat	700 x 400	11,3	14	<b>037970 23 00</b>		760
vnitřní barva Bílá, vnější barva Bílá hedvábný mat	700 x 400	11,3	14	<b>037970 26 00</b>		760
<b>Designový sifon*</b>						
chrom		1,5		<b>005036 10 00</b>	154	
černá matná		1,5		<b>005036 46 00</b>	170	
<b>Infobox:</b> * Pozor: při použití tohoto sifonu dbejte na výšku odpadu od horní hrany keramiky do středu odpadu, podle technického listu / Vyrobeno ze speciální hmoty DuraCeram / Přehled nábytkových doporučení od strany 494						



**Luv** Design by Cecilie Manz

Popis výrobku	mm	kg	Počet	Objednací číslo	Euro	
					Bílá - 00	Bílá/Šedá hedvábný mat - 23 Bílá/Bílá hedvábný mat - 26
						
<b>Umyvadlová mísa</b> broušená, bez přetoku, bez plochy pro armaturu, včetně neuzavíratelného keramického ventilu, včetně upevnění, 600 mm ☒						
vnitřní barva Bílá, vnější barva Bílá	600 x 400	8,9	14	<b>037960 00 00</b>	581	
vnitřní barva Bílá, vnější barva Šedá hedvábný mat	600 x 400	8,9	14	<b>037960 23 00</b>		726
vnitřní barva Bílá, vnější barva Bílá hedvábný mat	600 x 400	8,9	14	<b>037960 26 00</b>		726
<b>Designový sifon*</b>						
chrom		1,5		<b>005036 10 00</b>	154	
černá matná		1,5		<b>005036 46 00</b>	170	
<b>Infobox:</b> * Pozor: při použití tohoto sifonu dbejte na výšku odpadu od horní hrany keramiky do středu odpadu, podle technického listu / Vyrobeno ze speciální hmoty DuraCeram / Přehled nábytkových doporučení od strany 494						
						
<b>Umyvadlová mísa</b> broušená, bez přetoku, bez plochy pro armaturu, včetně neuzavíratelného keramického ventilu, včetně upevnění, 500 mm ☒						
vnitřní barva Bílá, vnější barva Bílá	500 x 350	7,1	24	<b>037950 00 00</b>	552	
vnitřní barva Bílá, vnější barva Šedá hedvábný mat	500 x 350	7,1	24	<b>037950 23 00</b>		691
vnitřní barva Bílá, vnější barva Bílá hedvábný mat	500 x 350	7,1	24	<b>037950 26 00</b>		691
<b>Designový sifon*</b>						
chrom		1,5		<b>005036 10 00</b>	154	
černá matná		1,5		<b>005036 46 00</b>	170	
<b>Infobox:</b> * Pozor: při použití tohoto sifonu dbejte na výšku odpadu od horní hrany keramiky do středu odpadu, podle technického listu / Vyrobeno ze speciální hmoty DuraCeram / Přehled nábytkových doporučení od strany 494						

Luv Design by Cecilie Manz

Popis výrobku	mm	kg	Počet	Objednací číslo	Euro		
					Bílá - 00	Bílá/Šedá hedvábný mat - 23 Bílá/Bílá hedvábný mat - 26	
 <p><b>Umyvadlová mísa</b> broušená, bez přetoku, s plochou pro armaturu, včetně neuzavíratelného keramického ventilu, včetně upevnění, 800 mm ●</p>							
	800 x 400	12,7	8	<b>038080 00 00</b>	654		
	800 x 400	12,7	8	<b>038080 23 00</b>		818	
	800 x 400	12,7	8	<b>038080 26 00</b>		818	
<b>Designový sifon*</b>							
		1,5		<b>005036 10 00</b>	154		
		1,5		<b>005036 46 00</b>	170		
<b>Infobox:</b> * Pozor: při použití tohoto sifonu dbejte na výšku odpadu od horní hrany keramiky do středu odpadu, podle technického listu / Vyrobeno ze speciální hmoty DuraCeram / Přehled nábytkových doporučení od strany 494							
 <p><b>Umyvadlová mísa</b> broušená, bez přetoku, s plochou pro armaturu, včetně neuzavíratelného keramického ventilu, včetně upevnění, 700 mm ●</p>							
	700 x 400	12,2	14	<b>038070 00 00</b>	626		
	700 x 400	12,2	14	<b>038070 23 00</b>		783	
	700 x 400	12,2	14	<b>038070 26 00</b>		783	
<b>Designový sifon*</b>							
		1,5		<b>005036 10 00</b>	154		
		1,5		<b>005036 46 00</b>	170		
<b>Infobox:</b> * Pozor: při použití tohoto sifonu dbejte na výšku odpadu od horní hrany keramiky do středu odpadu, podle technického listu / Vyrobeno ze speciální hmoty DuraCeram / Přehled nábytkových doporučení od strany 494							

Luv Design by Cecilie Manz







Popis výrobku	mm	kg	Počet	Objednací číslo	Euro	
					Bílá - 00	Bílá/Šedá hedvábný mat - 23 Bílá/Bílá hedvábný mat - 26
						
<b>Umyvadlová mísa</b> broušená, bez přetoku, s plochou pro armaturu, včetně neuzavíratelného keramického ventilu, včetně upevnění, 600 mm ●						
vnitřní barva Bílá, vnější barva Bílá	600 x 400	10,5	14	<b>038060 00 00</b>	599	
vnitřní barva Bílá, vnější barva Šedá hedvábný mat	600 x 400	10,5	14	<b>038060 23 00</b>		748
vnitřní barva Bílá, vnější barva Bílá hedvábný mat	600 x 400	10,5	14	<b>038060 26 00</b>		748
<b>Designový sifon*</b>						
chrom		1,5		<b>005036 10 00</b>	154	
černá matná		1,5		<b>005036 46 00</b>	170	
<b>Infobox:</b> * Pozor: při použití tohoto sifonu dbejte na výšku odpadu od horní hrany keramiky do středu odpadu, podle technického listu / Vyrobeno ze speciální hmoty DuraCeram / Přehled nábytkových doporučení od strany 494						
						
<b>Umyvadlová mísa</b> broušená, bez přetoku, s plochou pro armaturu, včetně neuzavíratelného keramického ventilu, včetně upevnění, 500 mm ●						
vnitřní barva Bílá, vnější barva Bílá	500 x 350	7,9	24	<b>038050 00 00</b>	568	
vnitřní barva Bílá, vnější barva Šedá hedvábný mat	500 x 350	7,9	24	<b>038050 23 00</b>		711
vnitřní barva Bílá, vnější barva Bílá hedvábný mat	500 x 350	7,9	24	<b>038050 26 00</b>		711
<b>Designový sifon*</b>						
chrom		1,5		<b>005036 10 00</b>	154	
černá matná		1,5		<b>005036 46 00</b>	170	
<b>Infobox:</b> * Pozor: při použití tohoto sifonu dbejte na výšku odpadu od horní hrany keramiky do středu odpadu, podle technického listu / Vyrobeno ze speciální hmoty DuraCeram / Přehled nábytkových doporučení od strany 494						







**Luv** Design by Cecilie Manz



Popis výrobku	mm	kg	Počet	Objednací číslo	Euro		
					Bílá - 00	Bílá/Šedá hedvábný mat - 23 Bílá/Bílá hedvábný mat - 26	
 <p><b>Umyvadlová mísa</b> broušená, bez přetoku, s plochou pro armaturu, včetně neuzavíratelného keramického ventilu, včetně upevnění, oboustranný, 420 mm ●</p>							
	vnitřní barva Bílá, vnější barva Bílá	420 x 270	5,4	36	<b>038142 00 00</b>	538	
	vnitřní barva Bílá, vnější barva Šedá hedvábný mat	420 x 270	5,4	36	<b>038142 23 00</b>		671
vnitřní barva Bílá, vnější barva Bílá hedvábný mat	420 x 270	5,4	36	<b>038142 26 00</b>		671	
<b>Designový sifon*</b>							
chrom		1,5		<b>005036 10 00</b>	154		
černá matná		1,5		<b>005036 46 00</b>	170		
<p><b>Infobox:</b> * Pozor: při použití tohoto sifonu dbejte na výšku odpadu od horní hrany keramiky do středu odpadu, podle technického listu / Vyrobeno ze speciální hmoty DuraCeram / Přehled nábytkových doporučení od strany 494</p>							

**ME by Starck** Design by Philippe Starck

Popis výrobku	mm	kg	Počet	Objednáací číslo	Euro
					Bílá - 00 Bílá (HyG) - 20 Bílá hedvábný mat - 32 Bílá/Bílá hedvábný mat - 26 Bílá (HyG)/Bílá hedvábný mat - 90
 <b>Umyvadlo</b> s přetokem, s plochou pro armaturu, spodní strana glazovaná					
650 mm ●	650 x 490	19,4	18	<b>233565 00 00</b>	170
650 mm ●	650 x 490	19,4	18	<b>233565 32 00</b>	250
600 mm ●	600 x 460	17,1	15	<b>233560 00 00</b>	161
600 mm ●	600 x 460	17,1	15	<b>233560 32 00</b>	216
550 mm ●	550 x 440	15,5	24	<b>233555 00 00</b>	152
550 mm ●	550 x 440	15,5	24	<b>233555 32 00</b>	216
 <b>Sloup</b> pro # 233565, 233560, 233555, 233613, 233612, 233610, 233683, 233663, 236112, 233653	175 x 210	15,4	30	<b>085839 00 00</b>	156
 <b>Polosloup</b> pro # 233565, 233560, 233555, 233613, 233612, 233610, 233683, 233663, 236112, 233653	170 x 300	7,0	40	<b>085840 00 00</b>	114
<b>Rychloupevnění</b> pro polosloup		0,1		<b>005503 00 00</b>	36
 <b>Umyvadlo Compact</b> s přetokem, s plochou pro armaturu					
600 mm ●	600 x 400	15,7	18	<b>234360 00 00</b>	191
600 mm ●	600 x 400	15,7	18	<b>234360 32 00</b>	292
<b>Designový sifon*</b> chrom		1,5		<b>005036 10 00</b>	154
černá matná		1,5		<b>005036 46 00</b>	170
<b>Infobox:</b> * Pozor: při použití tohoto sifonu dbejte na výšku odpadu od horní hrany keramiky do středu odpadu, podle technického listu					
 <b>Umývátko</b> s přetokem, s plochou pro armaturu, spodní strana glazovaná					
450 mm ●	450 x 320	9,8	28	<b>071945 00 00</b>	148
450 mm ●	450 x 320	9,8	28	<b>071945 32 00</b>	210
450 mm ●	450 x 320	9,8	28	<b>071945 00 10</b>	148
450 mm ●	450 x 320	9,8	28	<b>071945 32 10</b>	210
 <b>Polosloup</b> pro # 071945	165 x 230	5,1	48	<b>085841 00 00</b>	95
<b>Rychloupevnění</b> pro polosloup		0,1		<b>005503 00 00</b>	36









Popis výrobku	mm	kg	Počet	Objednáací číslo	Euro	
						Bílá - 00 Bílá (HyG) - 20 Bílá hedvábný mat - 32 Bílá/Bílá hedvábný mat - 26 Bílá (HyG)/Bílá hedvábný mat - 90
	<b>Umývátko</b>					
bez přetoku, s plochou pro armaturu, otvor pro armaturu vpravo, včetně upevnění, spodní strana glazovaná						
400 mm ●	400 x 220	6,5	48	<b>071740 00 00</b>	213	
400 mm ●	400 x 220	6,5	48	<b>071740 32 00</b>		266
<b>Průtokový ventil neuzavíratelný</b>						
pro umyvadla bez přetoku						
chrom	50	0,3		<b>005024 10 00</b>	72	
černá matná	50	0,3		<b>005024 46 00</b>	106	
<b>Infobox:</b> Možné pouze ve spojení s miskovým sifonem vč. prodloužené trubky						
	<b>Umývátko, umývátko do nábytku</b>					
s plochou pro armaturu, s přetokem						
430 mm ●	430 x 300	6,8	36	<b>072343 00 00</b>	252	
430 mm ●	430 x 300	6,8	36	<b>072343 32 00</b>		343
bez přetoku						
430 mm ●	430 x 300	6,8	36	<b>072343 00 41</b>	252	
430 mm ●	430 x 300	6,8	36	<b>072343 32 41</b>		343
<b>Infobox:</b> Přehled nábytkových doporučení od strany 494						
	<b>Rohové umývátko</b>					
s přetokem, s plochou pro armaturu, spodní strana glazovaná						
435 mm ●	435 x 380	7,0	56	<b>072243 00 00</b>	237	
435 mm ●	435 x 380	7,0	56	<b>072243 32 00</b>		320
	<b>Umyvadlová mísa</b>					
s přetokem, bez plochy pro armaturu, včetně přetokové krytky, chrom, včetně upevnění						
550 mm ☒	550 x 420	12,0	21	<b>033452 00 00</b>	431	
<b>Push-open Ventil***</b>						
pro umyvadla s přepadem						
chrom		0,4		<b>005052 10 00</b>	66	
černá matná		0,4		<b>005052 46 00</b>	106	
<b>Infobox:</b> Přehled nábytkových doporučení od strany 494 / Ve spojení s excentrickým ventilem prosíme nepřekračovat výkon průtoku max. 7,5 l/min./ na armaturu / *** ve spojení se stěnovou armaturou, skříňkou pod umyvadlo a/nebo s deskami je doporučen						

**ME by Starck** Design by Philippe Starck

Popis výrobku	mm	kg	Počet	Objednáací číslo	Euro
					Bílá - 00 Bílá (HyG) - 20 Bílá hedvábný mat - 32 Bílá/Bílá hedvábný mat - 26 Bílá (HyG)/Bílá hedvábný mat - 90
 <b>Umyvadlová mísa</b> s přetokem, bez plochy pro armaturu, včetně přetokové krytky, chrom, včetně upevnění					
420 mm ☒	420 x 420	8,0	21	<b>033342 00 00</b>	336
<b>Push-open Ventil***</b> pro umyvadla s přepadem					
chrom		0,4		<b>005052 10 00</b>	66
černá matná		0,4		<b>005052 46 00</b>	106
<b>Infobox:</b> Přehled nábytkových doporučení od strany 494 / Ve spojení s excentrickým ventilem prosíme nepřekračovat výkon průtoku max. 7,5 l/min./ na armaturu / *** ve spojení se stěnovou armaturou, skříňkou pod umyvadlo a/nebo s deskami je doporučen					
 <b>Vestavné umyvadlo</b> pro zabudování zdola, s přetokem, bez plochy pro armaturu, včetně upevnění pro zabudování do dřevěných desek					
490 mm ☒	490 x 365	9,1	21	<b>030549 00 00</b>	319
<b>Push-open Ventil***</b> pro umyvadla s přepadem					
chrom		0,4		<b>005052 10 00</b>	66
černá matná		0,4		<b>005052 46 00</b>	106
<b>Upevnění</b> pro zabudování do desek z přírodního kamene (s výjimkou # 046651)					
		0,2		<b>005028 00 00</b>	20
<b>Infobox:</b> Ve spojení s excentrickým ventilem prosíme nepřekračovat výkon průtoku max. 7,5 l/min./ na armaturu / *** ve spojení se stěnovou armaturou, skříňkou pod umyvadlo a/nebo s deskami je doporučen / U vestavných umyvadel na zabudování zdola se vztahují údaje o rozměrech na rozměry vnitřní					
 <b>Polozápustné umyvadlo</b> s přetokem, s plochou pro armaturu, včetně upevnění pro zabudování do dřevěných desek					
550 mm ●	550 x 455	14,2	21	<b>037855 00 00</b>	362
550 mm ●	550 x 455	14,2	21	<b>037855 32 00</b>	463

Popis výrobku	mm	kg	Počet	Objednáací číslo	Euro	
					Bílá - 00 Bílá (HyG) - 20	Bílá hedvábný mat - 32 Bílá/Bílá hedvábný mat - 26 Bílá (HyG)/Bílá hedvábný mat - 90
<b>Dvojumyvadlo, dvojumyvadlo do nábytku</b>						
s přetokem, s plochou pro armaturu						
 1300 mm ●	1300 x 490	37,5	8	<b>233613 00 00</b>	940	
1300 mm ●	1300 x 490	37,5	8	<b>233613 32 00</b>		1.150
1300 mm ☒	1300 x 490	37,5	8	<b>233613 00 60</b>	940	
1300 mm ☒	1300 x 490	37,5	8	<b>233613 32 60</b>		1.150
<b>Prostorově úsporný sifon</b>						
Bílá	1 1/4"	0,4		<b>005076 00 00</b>	48	
<b>Sloup</b>						
pro # 233565, 233560, 233555, 233613, 233612, 233610, 233683, 233663, 236112, 233653						
	175 x 210	15,4	30	<b>085839 00 00</b>	156	
<b>Polosloup</b>						
pro # 233565, 233560, 233555, 233613, 233612, 233610, 233683, 233663, 236112, 233653						
	170 x 300	7,0	40	<b>085840 00 00</b>	114	
<b>Rychloupevnění</b>						
pro polosloup		0,1		<b>005503 00 00</b>	36	
<b>Infobox:</b> Prostorově úsporný sifon je doporučen ve spojení se skříňkou pod umyvadlo / V kombinaci se stojícím sloupem a polosloupem jsou vždy zapotřebí 2 sloupy						

Popis výrobku	mm	kg	Počet	Objednáací číslo	Euro	
					Bílá - 00 Bílá (HyG) - 20	Bílá hedvábný mat - 32 Bílá/Bílá hedvábný mat - 26 Bílá (HyG)/Bílá hedvábný mat - 90
	<b>Umyvadlo, umyvadlo do nábytku</b>					
s přetokem,						
s plochou pro armaturu						
1230 mm ●	1230 x 490	33,4	8	<b>233612 00 00</b>	736	
1230 mm ●	1230 x 490	33,4	8	<b>233612 32 00</b>		1.003
1230 mm ☒	1230 x 490	33,4	8	<b>233612 00 60</b>	736	
1230 mm ☒	1230 x 490	33,4	8	<b>233612 32 60</b>		1.003
1030 mm ●	1030 x 490	26,0	8	<b>233610 00 00</b>	617	
1030 mm ●	1030 x 490	26,0	8	<b>233610 32 00</b>		891
1030 mm ☒	1030 x 490	26,0	8	<b>233610 00 60</b>	617	
1030 mm ☒	1030 x 490	26,0	8	<b>233610 32 60</b>		891
830 mm ●	830 x 490	21,2	8	<b>233683 00 00</b>	433	
830 mm ●	830 x 490	21,2	8	<b>233683 32 00</b>		613
830 mm ☒	830 x 490	21,2	8	<b>233683 00 60</b>	433	
830 mm ☒	830 x 490	21,2	8	<b>233683 32 60</b>		613
630 mm ●	630 x 490	17,6	18	<b>233663 00 00</b>	370	
630 mm ●	630 x 490	17,6	18	<b>233663 32 00</b>		455
630 mm ☒	630 x 490	17,6	18	<b>233663 00 60</b>	370	
630 mm ☒	630 x 490	17,6	18	<b>233663 32 60</b>		455
530 mm ●	530 x 430	13,3	24	<b>233653 00 00</b>	300	
530 mm ●	530 x 430	13,3	24	<b>233653 32 00</b>		376
530 mm ☒	530 x 430	13,3	24	<b>233653 00 60</b>	300	
530 mm ☒	530 x 430	13,3	24	<b>233653 32 60</b>		376
<b>Prostorově úsporný sifon</b>						
Bílá	1 1/4"	0,4		<b>005076 00 00</b>	48	
<b>Sloup</b>						
pro # 233565, 233560, 233555, 233613, 233612, 233610, 233683, 233663, 236112, 233653						
	175 x 210	15,4	30	<b>085839 00 00</b>	156	
<b>Polosloup</b>						
pro # 233565, 233560, 233555, 233613, 233612, 233610, 233683, 233663, 236112, 233653						
	170 x 300	7,0	40	<b>085840 00 00</b>	114	
<b>Rychloupevnění</b>						
pro polosloup			0,1	<b>005503 00 00</b>	36	
<b>Infobox:</b> Prostorově úsporný sifon je doporučen ve spojení se skříňkou pod umyvadlo / Přehled nábytkových doporučení od strany 494						

Popis výrobku	mm	kg	Počet	Objednáací číslo	Euro
					Bílá - 00 Bílá (HyG) - 20 Bílá hedvábný mat - 32 Bílá/Bílá hedvábný mat - 26 Bílá (HyG)/Bílá hedvábný mat - 90
	<b>Umyvadlo, umyvadlo do nábytku</b>				
s přetokem, s plochou pro armaturu					
1230 mm ●	1230 x 490	33,4	8	<b>236112 00 00</b>	721
1230 mm ●	1230 x 490	33,4	8	<b>236112 32 00</b>	904
1230 mm ☒	1230 x 490	33,4	8	<b>236112 00 60</b>	721
1230 mm ☒	1230 x 490	33,4	8	<b>236112 32 60</b>	904
	<b>Prostorově úsporný sifon</b>				
Bílá	1 1/4"	0,4		<b>005076 00 00</b>	48
	<b>Sloup</b>				
pro # 233565, 233560, 233555, 233613, 233612, 233610, 233683, 233663, 236112, 233653					
	175 x 210	15,4	30	<b>085839 00 00</b>	156
	<b>Polosloup</b>				
pro # 233565, 233560, 233555, 233613, 233612, 233610, 233683, 233663, 236112, 233653					
	170 x 300	7,0	40	<b>085840 00 00</b>	114
<b>Rychloupevnění</b>					
pro polosloup			0,1	<b>005503 00 00</b>	36
<b>Infobox:</b> Přehled nábytkových doporučení od strany 494 / Prostorově úsporný sifon je doporučen ve spojení se skříňkou pod umyvadlo					
	<b>Umyvadlo, umyvadlo do nábytku</b>				
s přetokem, s plochou pro armaturu					
1230 mm ● ●	1230 x 490	33,4	8	<b>236112 00 24</b>	721
1230 mm ● ●	1230 x 490	33,4	8	<b>236112 32 24</b>	904
	<b>Prostorově úsporný sifon</b>				
Bílá	1 1/4"	0,4		<b>005076 00 00</b>	48
	<b>Sloup</b>				
pro # 233565, 233560, 233555, 233613, 233612, 233610, 233683, 233663, 236112, 233653					
	175 x 210	15,4	30	<b>085839 00 00</b>	156
	<b>Polosloup</b>				
pro # 233565, 233560, 233555, 233613, 233612, 233610, 233683, 233663, 236112, 233653					
	170 x 300	7,0	40	<b>085840 00 00</b>	114
<b>Rychloupevnění</b>					
pro polosloup			0,1	<b>005503 00 00</b>	36
<b>Infobox:</b> Přehled nábytkových doporučení od strany 494 / Prostorově úsporný sifon je doporučen ve spojení se skříňkou pod umyvadlo					

**ME by Starck** Design by Philippe Starck

Popis výrobku	mm	kg	Počet	Objednáací číslo	Euro
					Bílá - 00 Bílá (HyG) - 20
					Bílá hedvábný mat - 32 Bílá/Bílá hedvábný mat - 26 Bílá (HyG)/Bílá hedvábný mat - 90
	<b>Umyvadlo do nábytku asymetrické</b>				
s přetokem, s plochou pro armaturu, umyvadlo vlevo					
830 mm ●	830 x 490	21,3	8	<b>234583 00 00</b>	469
830 mm ●	830 x 490	21,3	8	<b>234583 32 00</b>	663
830 mm ☒	830 x 490	21,3	8	<b>234583 00 60</b>	469
830 mm ☒	830 x 490	21,3	8	<b>234583 32 60</b>	663
<b>Prostorově úsporný sifon</b>					
Bílá	1 1/4"	0,4		<b>005076 00 00</b>	48

**Infobox:** Přehled nábytkových doporučení od strany 494 / Prostorově úsporný sifon je doporučen ve spojení se skříňkou pod umyvadlo

	<b>Umyvadlo do nábytku asymetrické</b>				
s přetokem, s plochou pro armaturu, umyvadlo vpravo					
830 mm ●	830 x 490	22,5	8	<b>234683 00 00</b>	469
830 mm ●	830 x 490	22,5	8	<b>234683 32 00</b>	663
830 mm ☒	830 x 490	22,5	8	<b>234683 00 60</b>	469
830 mm ☒	830 x 490	22,5	8	<b>234683 32 60</b>	663
<b>Prostorově úsporný sifon</b>					
Bílá	1 1/4"	0,4		<b>005076 00 00</b>	48



**Infobox:** Přehled nábytkových doporučení od strany 494 / Prostorově úsporný sifon je doporučen ve spojení se skříňkou pod umyvadlo

	<b>Umyvadlo do nábytku Compact</b>				
s přetokem, s plochou pro armaturu					
830 mm ●	830 x 400	17,7	12	<b>234283 00 00</b>	376
830 mm ●	830 x 400	17,7	12	<b>234283 32 00</b>	561
830 mm ☒	830 x 400	17,7	12	<b>234283 00 60</b>	376
830 mm ☒	830 x 400	17,7	12	<b>234283 32 60</b>	561
630 mm ●	630 x 400	15,3	18	<b>234263 00 00</b>	289
630 mm ●	630 x 400	15,3	18	<b>234263 32 00</b>	413
630 mm ☒	630 x 400	15,3	18	<b>234263 00 60</b>	289
630 mm ☒	630 x 400	15,3	18	<b>234263 32 60</b>	413
<b>Prostorově úsporný sifon</b>					
Bílá	1 1/4"	0,4		<b>005076 00 00</b>	48

**Infobox:** Prostorově úsporný sifon je doporučen ve spojení se skříňkou pod umyvadlo / Přehled nábytkových doporučení od strany 494







**ME by Starck** Design by Philippe Starck



Popis výrobku	mm	kg	Počet	Objednáací číslo	Euro	
					Bílá - 00 Bílá (HyG) - 20	Bílá hedvábný mat - 32 Bílá/Bílá hedvábný mat - 26 Bílá (HyG)/Bílá hedvábný mat - 90
	<b>Závěsný bidet ●</b>					
s přetokem, s plochou pro armaturu						
včetně upevnění Durafix	370 x 570	21,0	16	<b>228815 00 00</b>	261	
včetně upevnění Durafix	370 x 570	21,0	16	<b>228815 32 00</b>		540
<b>Upevnění</b>						
pro závěsný bidet a závěsné WC						
krytky bílé	Ø 12 x 180	0,2		<b>006500 00 00</b>	22	
<b>Bidetový trubkový sifon</b>						
s prodlouženou odpadovou rourou						
chrom	1 1/4"	0,6		<b>005027 00 00</b>	38	
<b>Nosná konstrukce</b>						
Verze na zabudování (odstup 180 mm) pro pevné stěny						
pro závěsný bidet a závěsné WC				<b>695200 00 00</b>	65	
<b>Infobox:</b> Durafix 2 pro skryté upevnění je součástí dodávky / Pokud není použit předstěnový prvek, doporučujeme upevnění # 006500						
	<b>Závěsný bidet Compact ●</b>					
s přetokem, s plochou pro armaturu						
včetně upevnění Durafix	370 x 480	18,2	20	<b>229015 00 00</b>	286	
včetně upevnění Durafix	370 x 480	18,2	20	<b>229015 32 00</b>		522
<b>Upevnění</b>						
pro závěsný bidet a závěsné WC						
krytky bílé	Ø 12 x 180	0,2		<b>006500 00 00</b>	22	
<b>Nosná konstrukce</b>						
Verze na zabudování (odstup 180 mm) pro pevné stěny						
pro závěsný bidet a závěsné WC				<b>695200 00 00</b>	65	
<b>Infobox:</b> Durafix 2 pro skryté upevnění je součástí dodávky / Pokud není použit předstěnový prvek, doporučujeme upevnění # 006500						
	<b>Stojící bidet ●</b>					
ke stěně, s přetokem, s plochou pro armaturu						
včetně upevnění	370 x 600	26,85	9	<b>228910 00 00</b>	285	
včetně upevnění	370 x 600	26,85	9	<b>228910 32 00</b>		526



Popis výrobku	mm	kg	Počet	Objednací číslo	Euro
					Bílá - 00 Bílá (HyG) - 20 Bílá hedvábný mat - 32 Bílá/Bílá hedvábný mat - 26 Bílá (HyG)/Bílá hedvábný mat - 90
 <b>Závěsné WC Duravit Rimless®</b> rimless, klozet s hlubokým splachováním, včetně upevnění Durafix, UWL třída 1, 4,5 l					
vnitřní barva Bílá, vnější barva Bílá	370 x 570	26,0	16	<b>252909 00 00</b>	397
vnitřní barva Bílá, vnější barva Bílá hedvábný mat s HygieneGlaze	370 x 570	26,0	16	<b>252909 26 00</b>	584
vnitřní barva Bílá, vnější barva Bílá	370 x 570	26,0	16	<b>252909 20 00</b>	452
vnitřní barva Bílá, vnější barva Bílá hedvábný mat	370 x 570	26,0	16	<b>252909 90 00</b>	639
<b>Protihluková sada</b>					
pro závěsné WC		0,3		<b>005064 00 00</b>	41
<b>Upevnění</b>					
pro závěsný bidet a závěsné WC krytky bílé	Ø 12 x 180	0,2		<b>006500 00 00</b>	22
<b>WC sedátko</b>					
závěsy ušlechtilá ocel, bez sklápěcí automatiky					
vnitřní barva Bílá, vnější barva Bílá		2,1	108	<b>002001 00 00</b>	111
vnitřní barva Bílá, vnější barva Bílá hedvábný mat odnímatelné, se sklápěcí automatikou		2,1	108	<b>002001 26 00</b>	149
vnitřní barva Bílá, vnější barva Bílá		2,1	108	<b>002009 00 00</b>	171
vnitřní barva Bílá, vnější barva Bílá hedvábný mat		2,1	108	<b>002009 26 00</b>	230
<b>Infobox:</b> Pokud není použit předstěnový prvek, doporučujeme upevnění # 006500 / Durafix 2 pro skryté upevnění je součástí dodávky					





Popis výrobku	mm	kg	Počet	Objednáací číslo	Euro	
					Bílá - 00 Bílá (HyG) - 20	Bílá hedvábný mat - 32 Bílá/Bílá hedvábný mat - 26 Bílá (HyG)/Bílá hedvábný mat - 90
	<b>Závěsné WC Duravit Rimless® set</b>					
	Rozměry kartonu 580 x 392 x 440 mm					
				bez WonderGliss	28,1	12 452909 00 A1 550
				s WonderGliss	28,1	12 452909 00 A11 626
	Závěsné WC Duravit Rimless®, 252909 00 00 rimless, klozet s hlubokým splachováním, včetně upevnění Durafix, UWL třída 1, 4,5 l vnitřní barva Bílá, vnější barva Bílá 370 x 570					
	WC sedátko, 002009 00 00 odnímatelné, závěsy ušlechtilá ocel, se sklápěcí automatikou vnitřní barva Bílá, vnější barva Bílá					
<b>Infobox:</b> Durafix 2 pro skryté upevnění je součástí dodávky / Pokud není použit předstěnový prvek, doporučujeme upevnění # 006500						
	<b>Závěsné WC HygieneFlush</b> rimless, klozet s hlubokým splachováním, Rotační splachování, včetně upevnění Durafix, 4,5 l, UWL třída 1, s HygieneGlaze vnitřní barva Bílá vnější barva Bílá 370 x 570 27,0 16 257909 20 00 570 vnitřní barva Bílá, vnější barva Bílá hedvábný mat 370 x 570 27,0 16 257909 90 00 747					
	<b>Protihluková sada</b> pro závěsné WC 0,3 005064 00 00 41					
	<b>Upevnění</b> pro závěsný bidet a závěsné WC krytky bílé Ø 12 x 180 0,2 006500 00 00 22					
	<b>WC sedátko</b> závěsy ušlechtilá ocel, bez sklápěcí automatiky vnitřní barva Bílá, vnější barva Bílá 2,1 108 002001 00 00 111 vnitřní barva Bílá, vnější barva Bílá hedvábný mat 2,1 108 002001 26 00 149 odnímatelné, se sklápěcí automatikou vnitřní barva Bílá, vnější barva Bílá 2,1 108 002009 00 00 171 vnitřní barva Bílá, vnější barva Bílá hedvábný mat 2,1 108 002009 26 00 230					
<b>Infobox:</b> Durafix 2 pro skryté upevnění je součástí dodávky / Pokud není použit předstěnový prvek, doporučujeme upevnění # 006500 / nedodává se ve Wondergliss						





**ME by Starck** Design by Philippe Starck

Popis výrobku	mm	kg	Počet	Objednací číslo	Euro
					Bílá - 00 Bílá (HyG) - 20 Bílá hedvábný mat - 32 Bílá/Bílá hedvábný mat - 26 Bílá (HyG)/Bílá hedvábný mat - 90
					
<b>Závěsné WC HygieneFlush Set</b> Rozměry kartonu 580 x 392 x 440 mm		29,0	12	<b>457909 20 A1</b>	711
Závěsné WC HygieneFlush, 257909 20 00 rimless, klozet s hlubokým splachováním, Rotační splachování, včetně upevnění Durafix, 4,5 l, UWL třída 1, s HygieneGlaze vnitřní barva Bílá s HygieneGlaze, vnější barva Bílá 370 x 570					
					
WC sedátko, 002009 00 00 odnímatelné, závěsy ušlechtilá ocel, se sklápěcí automatikou vnitřní barva Bílá, vnější barva Bílá					
					
<b>Infobox:</b> Durafix 2 pro skryté upevnění je součástí dodávky / Pokud není použit předstěnový prvek, doporučujeme upevnění # 006500 / nedodává se ve Wondergliss					







 WonderGliss  
 + EUR 76 za každý keramický díl.  
 Za objednáací číslo pouze připišete 1





Popis výrobku	mm	kg	Počet	Objednací číslo	Euro
					Bílá - 00 Bílá (HyG) - 20 Bílá hedvábný mat - 32 Bílá/Bílá hedvábný mat - 26 Bílá (HyG)/Bílá hedvábný mat - 90
 <b>Závěsné WC Compact Duravit Rimless®</b> rimless, klozet s hlubokým splachováním, včetně upevnění Durafix, UWL třída 1, 4,5 l					
vnitřní barva Bílá, vnější barva Bílá 370 x 480		23,6	16	<b>253009 00 00</b>	335
vnitřní barva Bílá, vnější barva Bílá hedvábný mat 370 x 480		23,6	16	<b>253009 26 00</b>	491
s HygieneGlaze vnitřní barva Bílá, vnější barva Bílá 370 x 480		23,6	16	<b>253009 20 00</b>	390
vnitřní barva Bílá, vnější barva Bílá hedvábný mat 370 x 480		23,6	16	<b>253009 90 00</b>	546
<b>Protíhlučková sada</b> pro závěsné WC		0,3		<b>005064 00 00</b>	41
<b>Upevnění</b> pro závěsný bidet a závěsné WC krytky bílé Ø 12 x 180		0,2		<b>006500 00 00</b>	22
<b>WC sedátko</b> závěsy ušlechtilá ocel, bez sklápěcí automatiky vnitřní barva Bílá, vnější barva Bílá 2,0 108		2,0	108	<b>002011 00 00</b>	99
vnitřní barva Bílá, vnější barva Bílá hedvábný mat 2,0 108 odnímatelné, se sklápěcí automatikou		2,0	108	<b>002011 26 00</b>	133
vnitřní barva Bílá, vnější barva Bílá 2,0 108		2,0	108	<b>002019 00 00</b>	155
vnitřní barva Bílá, vnější barva Bílá hedvábný mat 2,0 108		2,0	108	<b>002019 26 00</b>	205
<b>Infobox:</b> Pokud není použit předstěnový prvek, doporučujeme upevnění # 006500 / Durafix 2 pro skryté upevnění je součástí dodávky					

Popis výrobku	mm	kg	Počet	Objednáací číslo	Euro	
					Bílá - 00 Bílá (HyG) - 20	Bílá hedvábný mat - 32 Bílá/Bílá hedvábný mat - 26 Bílá (HyG)/Bílá hedvábný mat - 90
						
<b>Závěsné WC Compact Duravit Rimless® set</b> Rozměry kartonu 510 x 392 x 430 mm		25,6	12	<b>453009 00 A1</b>	470	
Závěsné WC Compact Duravit Rimless®, 253009 00 00 rimless, klozet s hlubokým splachováním, včetně upevnění Durafix, UWL třída 1, 4,5 l vnitřní barva Bílá, vnější barva Bílá	370 x 480					
						
WC sedátko, 002019 00 00 odnímatelné, závěsy ušlechtilá ocel, se sklápěcí automatikou vnitřní barva Bílá, vnější barva Bílá						
						
<b>Infobox:</b> Durafix 2 pro skryté upevnění je součástí dodávky / Pokud není použit předstěnový prvek, doporučujeme upevnění # 006500						
						
<b>Stojící klozet</b> ke stěně, klozet s hlubokým splachováním, včetně upevnění, odpad vodorovný, UWL třída 1, 4,5 l vnitřní barva Bílá, vnější barva Bílá	370 x 600	29,0	9	<b>216909 00 00</b>	357	
vnitřní barva Bílá, vnější barva Bílá hedvábný mat s HygieneGlaze	370 x 600	29,0	9	<b>216909 26 00</b>		497
vnitřní barva Bílá, vnější barva Bílá	370 x 600	29,0	9	<b>216909 20 00</b>	412	
vnitřní barva Bílá, vnější barva Bílá hedvábný mat	370 x 600	29,0	9	<b>216909 90 00</b>		552
<b>Vario připojovací sada</b> odpad univerzální pro připojení horizontální a vertikální, délka nastavitelná včetně excentru	Ø 110	1,5		<b>001422 00 00</b>	68	
						
<b>WC sedátko</b> závěsy ušlechtilá ocel, bez sklápěcí automatiky vnitřní barva Bílá, vnější barva Bílá		2,1	108	<b>002001 00 00</b>	111	
vnitřní barva Bílá, vnější barva Bílá hedvábný mat		2,1	108	<b>002001 26 00</b>		149
odnímatelné, se sklápěcí automatikou vnitřní barva Bílá, vnější barva Bílá		2,1	108	<b>002009 00 00</b>	171	
vnitřní barva Bílá, vnější barva Bílá hedvábný mat		2,1	108	<b>002009 26 00</b>		230







Popis výrobku	mm	kg	Počet	Objednáací číslo	Euro
					Bílá - 00 Bílá (HyG) - 20 Bílá hedvábný mat - 32 Bílá/Bílá hedvábný mat - 26 Bílá (HyG)/Bílá hedvábný mat - 90
 <b>Stojící kombinační klozet</b> pro připojení splachovací nádrže (bez splachovací nádrže), klozet s hlubokým splachováním, Odpad pro Vario připojovací sadu, odpad vodorovný a svislý od 70 - 170, délka nastavitelná, stejně jako Vario připojovací oblouk, odpad svislý od 155 - 225 mm, včetně upevnění, UWL třída 1					
4,5 l	370 x 650	35,4	9	<b>217009 00 00</b>	357
4,5 l, s HygieneGlaze	370 x 650	35,4	9	<b>217009 20 00</b>	412
<b>Vario připojovací sada</b> odpad univerzální pro připojení horizontální a vertikální, délka nastavitelná					
včetně excentru	Ø 110	1,5		<b>001422 00 00</b>	68
<b>Vario-odpadový oblouk</b> pro odpad svislý	Ø 90	0,9		<b>899025 00 00</b>	55
 <b>Splachovací nádrž</b> s vnitřní armaturou Dual-Flush, chrom, pro připojení vpravo nebo vlevo					
6/3 L, UWL třída 2	390 x 180	12,8	28	<b>093800 00 05</b>	271
4,5/3 L, UWL třída 1	390 x 180	12,8	28	<b>093800 00 85</b>	271
<b>Montážní sada</b> chrom, pro připojení uprostřed		0,2		<b>007508 10 00</b>	26
 <b>Splachovací nádrž</b> pro připojení dole vlevo, s vnitřní armaturou Dual-Flush, chrom					
6/3 L, UWL třída 2	390 x 180	12,8	28	<b>093810 00 05</b>	271
4,5/3 L, UWL třída 1	390 x 180	12,8	28	<b>093810 00 85</b>	271
<b>Montážní sada</b> pro připojení vlevo dole		0,4		<b>007624 00 00</b>	26
 <b>WC sedátko</b> závěsy ušlechtilá ocel, bez sklápěcí automatiky					
vnitřní barva Bílá, vnější barva Bílá		2,0	108	<b>002011 00 00</b>	99
odnímatelné, se sklápěcí automatikou					
vnitřní barva Bílá, vnější barva Bílá		2,0	108	<b>002019 00 00</b>	155



Popis výrobku	mm	kg	Počet	Objednáací číslo	Euro	
						Bílá - 00 Bílá (HyG) - 20 Bílá hedvábný mat - 32 Bílá/Bílá hedvábný mat - 26 Bílá (HyG)/Bílá hedvábný mat - 90
	<b>Stojící kombinační klozet</b>					
	klozet s hlubokým splachováním, pro připojení splachovací nádrže (bez splachovací nádrže), včetně upevnění, UWL třída 1					
	4,5 l	370 x 650	31,0	9	<b>217209 00 00</b>	311
	4,5 l, s HygieneGlaze	370 x 650	31,0	9	<b>217209 20 00</b>	366
	<b>Splachovací nádrž</b>					
	s vnitřní armaturou Dual-Flush, chrom, pro připojení vpravo nebo vlevo					
	6/3 L, UWL třída 2	390 x 180	12,8	28	<b>093800 00 05</b>	271
	4,5/3 L, UWL třída 1	390 x 180	12,8	28	<b>093800 00 85</b>	271
	<b>Montážní sada</b>					
	chrom, pro připojení uprostřed					
			0,2		<b>007508 10 00</b>	26
	<b>Splachovací nádrž</b>					
	pro připojení dole vlevo, s vnitřní armaturou Dual-Flush, chrom					
	6/3 L, UWL třída 2	390 x 180	12,8	28	<b>093810 00 05</b>	271
	4,5/3 L, UWL třída 1	390 x 180	12,8	28	<b>093810 00 85</b>	271
	<b>Montážní sada</b>					
	pro připojení vlevo dole					
			0,4		<b>007624 00 00</b>	26
	<b>WC sedátko</b>					
	závěsy ušlechtilá ocel, bez sklápěcí automatiky					
	vnitřní barva Bílá, vnější barva Bílá					
			2,0	108	<b>002011 00 00</b>	99
	odnímatelné, závěsy ušlechtilá ocel, se sklápěcí automatikou					
	vnitřní barva Bílá, vnější barva Bílá					
			2,0	108	<b>002019 00 00</b>	155







Popis výrobku	mm	kg	Počet	Objednáací číslo	Euro	
					Bílá - 00 Bílá (HyG) - 20	Bílá hedvábný mat - 32 Bílá/Bílá hedvábný mat - 26 Bílá (HyG)/Bílá hedvábný mat - 90
 <b>Stojící WC Kombi Duravit Rimless®</b> rimless, pro připojení splachovací nádrže (bez splachovací nádrže), klozet s hlubokým splachováním, Odpad pro Vario připojovací sadu, odpad vodorovný a svislý od 70 - 170, délka nastavitelná, stejně jako Vario připojovací oblouk, odpad svislý od 155 - 225 mm, včetně upevnění, UWL třída 1						
4,5 l	370 x 650	35,4	9	<b>200509 00 00</b>	478	
4,5 l, s HygieneGlaze	370 x 650	35,4	9	<b>200509 20 00</b>	533	
<b>Vario připojovací sada</b> odpad univerzální pro připojení horizontální a vertikální, délka nastavitelná včetně excentru	Ø 110	1,5		<b>001422 00 00</b>	68	
<b>Vario-odpadový oblouk</b> pro odpad svislý	Ø 90	0,9		<b>899025 00 00</b>	55	
 <b>Splachovací nádrž</b> s vnitřní armaturou Dual-Flush, chrom, pro připojení vpravo nebo vlevo						
6/3 L, UWL třída 2	390 x 180	12,8	28	<b>093800 00 05</b>	271	
4,5/3 L, UWL třída 1	390 x 180	12,8	28	<b>093800 00 85</b>	271	
<b>Montážní sada</b> chrom, pro připojení uprostřed		0,2		<b>007508 10 00</b>	26	
 <b>Splachovací nádrž</b> pro připojení dole vlevo, s vnitřní armaturou Dual-Flush, chrom						
6/3 L, UWL třída 2	390 x 180	12,8	28	<b>093810 00 05</b>	271	
4,5/3 L, UWL třída 1	390 x 180	12,8	28	<b>093810 00 85</b>	271	
<b>Montážní sada</b> pro připojení vlevo dole		0,4		<b>007624 00 00</b>	26	
 <b>WC sedátko</b> závěsy ušlechtilá ocel, bez sklápěcí automatiky vnitřní barva Bílá, vnější barva Bílá odnímatelné, se sklápěcí automatikou vnitřní barva Bílá, vnější barva Bílá						
		2,0	108	<b>002011 00 00</b>	99	
		2,0	108	<b>002019 00 00</b>	155	

**ME by Starck** Design by Philippe Starck



Popis výrobku	mm	kg	Počet	Objednáací číslo	Euro
					Bílá - 00 Bílá (HyG) - 20 Bílá hedvábný mat - 32 Bílá/Bílá hedvábný mat - 26 Bílá (HyG)/Bílá hedvábný mat - 90
 <b>Urinal Duravit Rimless®</b> rimless, přítok zezadu, odsávací, odpad vodorovný, včetně upevnění, 0,5 L					
model bez cílové mušky	300 x 350	19,1	12	<b>280930 00 00</b>	310
model s cílovou muškou 	300 x 350	19,1	12	<b>280930 00 07</b>	332
s HygieneGlaze					
model bez cílové mušky	300 x 350	19,1	12	<b>280930 20 00</b>	365
model s cílovou muškou 	300 x 350	19,1	12	<b>280930 20 07</b>	387
<b>Odsávací sifon</b> 0,5 - 4 L					
odpad vodorovný (zakrytý)	ø 50	0,2		<b>005113 00 00</b>	50
<b>Přítoková armatura</b> pro urinály s připojením vody zezadu	1/2"	0,1		<b>695800 00 00</b>	24
<b>Sítka urinálu</b> ušlechtilá ocel		0,2		<b>005042 10 00</b>	49
<b>Infobox:</b> Použití odsávacího sifonu # 0051130000 je bezpodmínečně nutné					
 <b>Urinal Duravit Rimless®</b> rimless, přítok shora, odsávací, odpad uvnitř svislý nebo vodorovný, včetně upevnění, 0,5 L					
model bez cílové mušky	300 x 350	19,1	12	<b>281530 00 00</b>	285
model s cílovou muškou 	300 x 350	19,1	12	<b>281530 00 07</b>	306
s HygieneGlaze					
model bez cílové mušky,	300 x 350	19,1	12	<b>281530 20 00</b>	340
model s cílovou muškou 	300 x 350	19,1	12	<b>281530 20 07</b>	361
<b>Odsávací sifon</b> 0,5 - 4 L					
odpad vodorovný (zakrytý)	ø 50	0,2		<b>005113 00 00</b>	50
<b>Sítka urinálu</b> ušlechtilá ocel		0,2		<b>005042 10 00</b>	49
<b>Infobox:</b> Použití odsávacího sifonu # 0051130000 je bezpodmínečně nutné					





**ME by Starck** Design by Philippe Starck

Popis výrobku	mm	kg	Počet	Objednáací číslo	Euro
					Bílá - 00 Bílá (HyG) - 20 Bílá hedvábný mat - 32 Bílá/Bílá hedvábný mat - 26 Bílá (HyG)/Bílá hedvábný mat - 90
 <b>Urínál Duravit Rimless® 0,5</b> elektronický urínál pro bateriové připojení, rimless, přítok zezadu, odsávací, odpad vodorovný, včetně kompletního ovládání a upevnění, 0,5 L					
model bez cílové mušky	300 x 350	19,3	12	<b>280931 00 00</b>	842
model s cílovou muškou 	300 x 350	19,3	12	<b>280931 00 07</b>	867
s HygieneGlaze					
model bez cílové mušky	300 x 350	19,3	12	<b>280931 20 00</b>	897
model s cílovou muškou 	300 x 350	19,3	12	<b>280931 20 07</b>	922
<b>Sítka urinálu</b>					
ušlechtilá ocel		0,2		<b>005042 10 00</b>	49
<b>Odsávací sifon</b>					
0,5 - 4 L					
odpad vodorovný (zakrytý)	ø 50	0,2		<b>005113 00 00</b>	50
<b>Infobox:</b> Použití odsávacího sifonu # 0051130000 je bezpodmínečně nutné					
 <b>Urínál Duravit Rimless®</b> Urínál - elektronický pro připojení k síti, rimless, přítok zezadu, odsávací, odpad vodorovný, včetně kompletního ovládání a upevnění, 0,5 L					
model bez cílové mušky	300 x 350	19,3	12	<b>280931 00 93</b>	842
model s cílovou muškou 	300 x 350	19,3	12	<b>280931 00 97</b>	867
s HygieneGlaze					
model bez cílové mušky	300 x 350	19,3	12	<b>280931 20 93</b>	897
model s cílovou muškou 	300 x 350	19,3	12	<b>280931 20 97</b>	922
<b>Sada pro předmontáž</b>					
Síťový kus pro 100-230 V -připojení včetně UP krabice s krytem		0,2		<b>005004 00 00</b>	77
<b>Odsávací sifon</b>					
0,5 - 4 L					
odpad vodorovný (zakrytý)	ø 50	0,2		<b>005113 00 00</b>	50
<b>Sítka urinálu</b>					
ušlechtilá ocel		0,2		<b>005042 10 00</b>	49
<b>Infobox:</b> Předmontážní sada je k instalaci bezpodmínečně nutná / Použití odsávacího sifonu # 0051130000 je bezpodmínečně nutné					

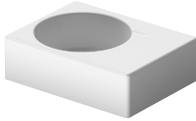

**ME by Starck** Design by Philippe Starck

Popis výrobku	mm	kg	Počet	Objednací číslo	Euro
					Bílá - 00 Bílá (HyG) - 20 Bílá hedvábný mat - 32 Bílá/Bílá hedvábný mat - 26 Bílá (HyG)/Bílá hedvábný mat - 90
 <b>Urínál ME by Starck Dry</b> bez vody , odpad vodorovný Ø 50 mm, včetně zápachového uzávěru a upevnění					
model bez cílové mušky	300 x 355	14,2	12	<b>281430 00 00</b>	341
model s cílovou muškou 	300 x 355	14,2	12	<b>281430 00 07</b>	368
s HygieneGlaze					
model bez cílové mušky	300 x 355	14,2	12	<b>281430 20 00</b>	396
model s cílovou muškou 	300 x 355	14,2	12	<b>281430 20 07</b>	423
<b>Pachový uzávěr vč. Key-Ring</b>					
náhradní díl		0,1		<b>100384 00 00</b>	47
<b>Zápachový uzávěr</b>					
náhradní díl		0,02		<b>100342 00 00</b>	29
<b>Servisní klíč</b>					
náhradní díl		0,02		<b>100344 00 00</b>	11
<b>Speciální čistič</b>					
pro urinály bez vody, se stříkací hlavou					
6 lahviček á 500 ml		3,6		<b>005062 00 00</b>	65
<b>Infobox:</b> nedodává se ve Wondergliss					

**Scola** Design by Duravit



Popis výrobku	mm	kg	Počet	Objednáací číslo	Euro
					Bílá - 00
	<b>Univerzální umyvadlo</b> s přetokem, s plochou pro armaturu, spodní strana glazovaná				
umyvadlo vlevo ●	615 x 460	23,3	15	<b>068460 00 00</b>	461
umyvadlo vlevo ●	615 x 460	23,3	15	<b>068460 00 11</b>	509
umyvadlo vpravo ●	615 x 460	23,3	15	<b>068560 00 00</b>	461
umyvadlo vpravo ●	615 x 460	23,3	15	<b>068560 00 11</b>	509
	<b>Designový sifon*</b>				
černá matná		1,5		<b>005036 46 00</b>	170
chrom		1,5		<b>005036 10 00</b>	154
	<b>Kovový podstavec</b> k univerzálnímu umyvadlu # 068460 a 068560				
chrom		2,7		<b>003059 10 00</b>	440
	<b>Push-open Ventil***</b> pro umyvadla s přepadem				
chrom		0,4		<b>005052 10 00</b>	66
černá matná		0,4		<b>005052 46 00</b>	106
<b>Infobox:</b> * Pozor: při použití tohoto sifonu dbejte na výšku odpadu od horní hrany keramiky do středu odpadu, podle technického listu / Ve spojení s excentrickým ventilem prosíme nepřekračovat výkon průtoku max. 7,5 l/min./ na armaturu / *** ve spojení se stěnovou armaturou, skříňkou pod umyvadlo a/nebo s deskami je doporučen					

**Starck 1** Design by Philippe Starck





Popis výrobku	mm	kg	Počet	Objednáací číslo	Euro
					Bílá - 00
					
<b>Umyvadlo do nábytku</b> s přetokem, s plochou pro armaturu, včetně přetokové krytky, chrom, pro skříňku pod umyvadlo # 9520					
580 mm ●	Ø 580	12,6	12	<b>040658 00 00</b>	570
<b>Trubkový sifon umyvadlový</b> s prodlouženým odpadem 300 mm					
chrom	1 1/4"	0,6		<b>005026 00 00</b>	37
<b>Infobox:</b> Přehled nábytkových doporučení od strany 494					
					
<b>Umyvadlová mísa</b> broušená, s přetokem, bez plochy pro armaturu, včetně upevnění, včetně přetokové krytky, chrom					
530 mm ☒	Ø 530	11,7	18	<b>044753 00 00</b>	624
<b>Designový sifon*</b>					
chrom		1,5		<b>005036 10 00</b>	154
černá matná		1,5		<b>005036 46 00</b>	170
<b>Push-open Ventil***</b> pro umyvadla s přepadem					
chrom		0,4		<b>005052 10 00</b>	66
černá matná		0,4		<b>005052 46 00</b>	106
<b>Infobox:</b> * Pozor: při použití tohoto sifonu dbejte na výšku odpadu od horní hrany keramiky do středu odpadu, podle technického listu / Ve spojení s excentrickým ventilem prosíme nepřekračovat výkon průtoku max. 7,5 l/min./ na armaturu / *** ve spojení se stěnovou armaturou, skříňkou pod umyvadlo a/nebo s deskami je doporučen / Přehled nábytkových doporučení od strany 494					
					
<b>Umyvadlová mísa</b> broušená, s přetokem, bez plochy pro armaturu, včetně upevnění, včetně přetokové krytky, chrom					
530 mm ☒	Ø 530	9,8	16	<b>040853 00 00</b>	637
<b>Designový sifon*</b>					
chrom		1,5		<b>005036 10 00</b>	154
černá matná		1,5		<b>005036 46 00</b>	170
<b>Push-open Ventil***</b> pro umyvadla s přepadem					
chrom		0,4		<b>005052 10 00</b>	66
černá matná		0,4		<b>005052 46 00</b>	106
<b>Infobox:</b> * Pozor: při použití tohoto sifonu dbejte na výšku odpadu od horní hrany keramiky do středu odpadu, podle technického listu / Ve spojení s excentrickým ventilem prosíme nepřekračovat výkon průtoku max. 7,5 l/min./ na armaturu / *** ve spojení se stěnovou armaturou, skříňkou pod umyvadlo a/nebo s deskami je doporučen / Přehled nábytkových doporučení od strany 494					







**Starck 1** Design by Philippe Starck

Popis výrobku	mm	kg	Počet	Objednáací číslo	Euro
					Bílá - 00
	<b>Umyvadlová mísa</b> broušená, bez přetoku, bez plochy pro armaturu, včetně upevnění a ventilu s keramickou krytkou				
470 mm ●	470 x 470	11,5	24	<b>038747 00 27</b>	516
470 mm ☒	470 x 470	11,5	24	<b>038747 00 28</b>	516
	<b>Designový sifon*</b>				
	chrom	1,5		<b>005036 10 00</b>	154
	černá matná	1,5		<b>005036 46 00</b>	170
<b>Infobox:</b> * Pozor: při použití tohoto sifonu dbejte na výšku odpadu od horní hrany keramiky do středu odpadu, podle technického listu / Přehled nábytkových doporučení od strany 494					
	<b>Umyvadlová mísa</b> broušená, bez přetoku, včetně upevnění, bez plochy pro armaturu				
460 mm ☒	Ø 460	11,2	21	<b>044546 00 00</b>	416
	<b>Designový sifon*</b>				
	chrom	1,5		<b>005036 10 00</b>	154
	černá matná	1,5		<b>005036 46 00</b>	170
	<b>Průtokový ventil neuzavíratelný</b> pro umyvadla bez přetoku				
	chrom	50	0,3	<b>005024 10 00</b>	72
	černá matná	50	0,3	<b>005024 46 00</b>	106
<b>Infobox:</b> * Pozor: při použití tohoto sifonu dbejte na výšku odpadu od horní hrany keramiky do středu odpadu, podle technického listu / Přehled nábytkových doporučení od strany 494					
	<b>Umyvadlová mísa</b> s přetokem, bez plochy pro armaturu, včetně přetokové krytky, chrom				
330 mm ☒	Ø 330	4,9	30	<b>040833 00 00</b>	441
	<b>Designový sifon*</b>				
	chrom	1,5		<b>005036 10 00</b>	154
	černá matná	1,5		<b>005036 46 00</b>	170
	<b>Push-open Ventil***</b> pro umyvadla s přepadem				
	chrom	0,4		<b>005052 10 00</b>	66
	černá matná	0,4		<b>005052 46 00</b>	106
<b>Infobox:</b> * Pozor: při použití tohoto sifonu dbejte na výšku odpadu od horní hrany keramiky do středu odpadu, podle technického listu / Ve spojení s excentrickým ventilem prosíme nepřekračovat výkon průtoku max. 7,5 l/min./ na armaturu / *** ve spojení se stěnovou armaturou, skříňkou pod umyvadlo a/nebo s deskami je doporučen / Montáž umyvadlové mísy # 040833 je možná za použití speciálního lepidla. Výřez průměr Ø 115 mm / Přehled nábytkových doporučení od strany 494					



**Starck 1** Design by Philippe Starck

	Popis výrobku	mm	kg	Počet	Objednáací číslo	Euro
						Bílá - 00
	<b>Závěsný klozet</b> klozet s hlubokým splachováním, včetně upevnění Durafix, UWL třída 1 4,5 l	410 x 575	27,5	12	<b>021009 00 64</b>	885
	<b>Protihluková sada</b> pro závěsný bidet a závěsné WC		0,3		<b>005019 00 00</b>	41
	<b>WC sedátko</b> odnímatelné, s průběžným pantem, deska zavěsů ušl. ocel se sklápěcí automatikou		2,3	105	<b>006588 00 99</b>	287
	<b>Upevnění</b> pro závěsný bidet a závěsné WC krytky bílé	Ø 12 x 180	0,2		<b>006500 00 00</b>	22
<b>Info:</b> Durafix pro skryté upevnění je součástí dodávky / Pokud není použit předstěnový prvek, doporučujeme upevnění # 006500 / Podomítkové moduly s integrovaným odsáváním zápachu nejsou doporučovány						
	<b>Stojící kombinační klozet</b> pro připojení splachovací nádrže (bez splachovací nádrže), klozet s hlubokým splachováním, Odpad pro vVrio připojovací sadu, odpad vodorovný a svislý od 70 - 190 mm, délka nastavi- telná, stejně jako Vario odtokový oblouk, odpad svislý od 180 - 245 mm, včetně upevnění, UWL třída 1 4,5 l	415 x 640	36,9	9	<b>023309 00 64</b>	764
	<b>Vario připojovací sada</b> odpad univerzální pro připojení horizontální a vertikální, délka nastavitelná včetně excentru	Ø 110	1,5		<b>001422 00 00</b>	68
	<b>Vario-odpadový oblouk</b> pro odpad svislý	Ø 90	0,9		<b>899025 00 00</b>	55
	<b>Splachovací nádrž</b> s vnitřní armaturou Dual-Flush, chrom, připojení vlevo, zakryté, tlačítko PURO, chrom 6,0 l, UWL třída 4	390 x 125	14,0	24	<b>872710 00 05</b>	858
	<b>WC sedátko</b> odnímatelné, s průběžným pantem, deska zavěsů ušl. ocel se sklápěcí automatikou		2,3	105	<b>006588 00 99</b>	287





**Starck 1** Design by Philippe Starck

Popis výrobku	mm	kg	Počet	Objednáací číslo	Euro
					Bílá - 00
	<b>Urinal</b>				
	přítok a odtok zakrytý, odsávací, včetně upevnění, provedení bez víka				
model bez cílové mušky	320 x 285	10,5	20	<b>083432 00 00</b>	529
model s cílovou muškou 	320 x 285	10,5	20	<b>083432 00 07</b>	560
	<b>Odsávací sifon</b>				
	1 - 4 L				
odpad vodorovný (zakrytý)	ø 50	0,2		<b>005112 00 00</b>	55
	<b>Přítoková armatura</b>				
	pro urinály s připojením vody zezadu				
	1/2"	0,1		<b>695800 00 00</b>	24
	<b>Sítka urinálu</b>				
	ušlechtilá ocel				
		0,2		<b>005041 10 00</b>	49
<b>Infobox:</b> Použití odsávacího sifonu # 0051120000 je bezpodmínečně nutné					
	<b>Urinal</b>				
	přítok a odtok zakrytý, odsávací, včetně upevnění, provedení pro víko				
model bez cílové mušky	320 x 285	10,6	20	<b>083532 00 00</b>	548
model s cílovou muškou 	320 x 285	10,6	20	<b>083532 00 07</b>	579
	<b>Odsávací sifon</b>				
	1 - 4 L				
odpad vodorovný (zakrytý)	ø 50	0,2		<b>005112 00 00</b>	55
	<b>Přítoková armatura</b>				
	pro urinály s připojením vody zezadu				
	1/2"	0,1		<b>695800 00 00</b>	24
	<b>Sítka urinálu</b>				
	ušlechtilá ocel				
		0,2		<b>005041 10 00</b>	49
	<b>Víko urinálu</b>				
	závěsy ušlechtilá ocel				
		0,9	168	<b>006591 00 00</b>	141
<b>Infobox:</b> Použití odsávacího sifonu # 0051120000 je bezpodmínečně nutné					



**Starck 2** Design by Philippe Starck

Popis výrobku	mm	kg	Počet	Objednáací číslo	Euro
					Bílá - 00
 <b>Umyvadlová mísa</b> broušená, bez přetoku, bez plochy pro armaturu, včetně upevnění					
435 mm ∅	435 x 395	7,5	24	<b>232144 00 00</b>	328
<b>Designový sifon*</b>					
chrom		1,5		<b>005036 10 00</b>	154
černá matná		1,5		<b>005036 46 00</b>	170
<b>Průtokový ventil neuzavíratelný</b> pro umyvadla bez přetoku					
chrom	50	0,3		<b>005024 10 00</b>	72
černá matná	50	0,3		<b>005024 46 00</b>	106
<b>Infobox:</b> * Pozor: při použití tohoto sifonu dbejte na výšku odpadu od horní hrany keramiky do středu odpadu, podle technického listu / Přehled nábytkových doporučení od strany 494					
 <b>Závěsný klozet</b> klozet s hlubokým splachováním, včetně upevnění Durafix, UWL třída 1					
4,5 l	370 x 540	26,0	16	<b>253409 00 00</b>	484
<b>Protihluková sada</b> pro závěsné WC		0,3		<b>005064 00 00</b>	41
 <b>WC sedátko</b> závěsy ušlechtilá ocel bez sklápěcí automatiky		2,2	126	<b>006981 00 00</b>	113
odnímatelné, se sklápěcí automatikou		2,1	126	<b>006989 00 00</b>	180
<b>Upevnění</b> pro závěsný bidet a závěsné WC					
krytky bílé	∅ 12 x 180	0,2		<b>006500 00 00</b>	22
<b>Infobox:</b> Pokud není použit předstěnový prvek, doporučujeme upevnění # 006500 / Durafix 2 pro skryté upevnění je součástí dodávky / Pro Starck 2 WC s rokem výroby před únorem 2012 jsou vhodná sedátka bez sklápěcí automatiky #0066910000, se sklápěcí automatikou # 0066990000					



**Starck 2** Design by Philippe Starck

Popis výrobku		mm	kg	Počet	Objednáací číslo	Euro
						Bílá - 00
	<b>Závěsný klozet</b> klozet s hlubokým splachováním, včetně upevnění Durafix, UWL třída 1 4,5 l	375 x 620	29,0	12	<b>253309 00 00</b>	515
	<b>Protihluková sada</b> pro závěsné WC		0,3		<b>005064 00 00</b>	41
	<b>WC sedátko</b> prodloužené provedení, závěsy ušlechtilá ocel bez sklápěcí automatiky		2,0	140	<b>006332 00 00</b>	103
	odnímatelné, se sklápěcí auto- matikou		2,0	140	<b>006339 00 00</b>	166
	<b>WC sedací kroužek</b> prodloužené provedení, vpředu otevřené, závěsy plastové bez sklápěcí automatiky		1,4	150	<b>006431 00 00</b>	63
	se sklápěcí automatikou		1,4	150	<b>006439 00 00</b>	70
	<b>Upevnění</b> pro závěsný bidet a závěsné WC krytky bílé	Ø 12 x 180	0,2		<b>006500 00 00</b>	22
<b>Infobox:</b> Pokud není použit předstěnový prvek, doporučujeme upevnění # 006500 / Durafix 2 pro skryté upevnění je součástí dodávky / Pro Starck 2 WC s rokem výroby před únorem 2012 jsou vhodná sedátka bez sklápěcí automatiky #0066910000, se sklápěcí automatikou # 0066990000						
	<b>Stojící klozet</b> ke stěně, klozet s hlubokým splachováním, včetně upevnění, odpad vodorovný, UWL třída 1 4,5 l	370 x 570	32,0	12	<b>212809 00 00</b>	544
	<b>WC sedátko</b> závěsy ušlechtilá ocel bez sklápěcí automatiky		2,2	126	<b>006981 00 00</b>	113
	odnímatelné, se sklápěcí auto- matikou		2,1	126	<b>006989 00 00</b>	180
<b>Infobox:</b> Pro Starck 2 WC s rokem výroby před únorem 2012 jsou vhodná sedátka bez sklápěcí automatiky #0066910000, se sklápěcí automatikou # 0066990000						

**Starck 2** Design by Philippe Starck

Popis výrobku	mm	kg	Počet	Objednáací číslo	Euro
					Bílá - 00
 <b>Stojící kombinační klozet</b> pro připojení splachovací nádrže (bez splachovací nádrže), klozet s hlubokým splachováním, Odpad pro Vario připojovací sadu, odpad horizontální a vertikální 70-170 mm, délka nastavitelná, stejně jako Vario odtokový oblouk, odpad vertikální 160 - 210 mm, včetně upevnění, UWL třída 1					
● 4,5 l	370 x 630	36,0	9	<b>214509 00 00</b>	504
<b>Vario připojovací sada</b> odpad univerzální pro připojení horizontální a vertikální, délka nastavitelná					
včetně excentru	Ø 110	1,5		<b>001422 00 00</b>	68
<b>Vario-odpadový oblouk</b> pro odpad svislý	Ø 90	0,9		<b>899025 00 00</b>	55
 <b>Splachovací nádrž</b> s vnitřní armaturou Dual-Flush, chrom, připojení vlevo, zakryté					
● 6/3 L, UWL třída 2	370 x 145	11,2	22	<b>093300 00 05</b>	399
● 4,5/3 L, UWL třída 1	370 x 145	11,2	22	<b>093300 00 85</b>	399
 <b>WC sedátko</b> závěsy ušlechtilá ocel bez sklápěcí automatiky					
		2,2	126	<b>006981 00 00</b>	113
odnímatelné, se sklápěcí automatikou		2,1	126	<b>006989 00 00</b>	180
<b>Infobox:</b> Pro Starck 2 WC s rokem výroby před únorem 2012 jsou vhodná sedátka bez sklápěcí automatiky #0066910000, se sklápěcí automatikou # 0066990000					

**Starck 2** Design by Philippe Starck

Popis výrobku	mm	kg	Počet	Objednáací číslo	Euro
					Bílá - 00
	<b>Urinal</b>				
	přítok a odtok zakrytý, odsávací , včetně upevnění, provedení bez víka				
model bez cílové mušky	320 x 285	10,5	20	<b>083432 00 00</b>	529
model s cílovou muškou	320 x 285	10,5	20	<b>083432 00 07</b>	560
	<b>Odsávací sifon</b>				
	1 - 4 L				
odpad vodorovný (zakrytý)	ø 50	0,2		<b>005112 00 00</b>	55
	<b>Přítoková armatura</b>				
	pro urinály s připojením vody zezadu				
	1/2"	0,1		<b>695800 00 00</b>	24
	<b>Sítka urinálu</b>				
	ušlechtilá ocel				
		0,2		<b>005041 10 00</b>	49
<b>Infobox:</b> Použití odsávacího sifonu # 0051120000 je bezpodmínečně nutné					
	<b>Urinal</b>				
	přítok a odtok zakrytý, odsávací , včetně upevnění, provedení pro víko				
model bez cílové mušky	320 x 285	10,6	20	<b>083532 00 00</b>	548
model s cílovou muškou	320 x 285	10,6	20	<b>083532 00 07</b>	579
	<b>Odsávací sifon</b>				
	1 - 4 L				
odpad vodorovný (zakrytý)	ø 50	0,2		<b>005112 00 00</b>	55
	<b>Přítoková armatura</b>				
	pro urinály s připojením vody zezadu				
	1/2"	0,1		<b>695800 00 00</b>	24
	<b>Sítka urinálu</b>				
	ušlechtilá ocel				
		0,2		<b>005041 10 00</b>	49
	<b>Víko urinálu</b>				
	závěsy ušlechtilá ocel				
		0,9	168	<b>006591 00 00</b>	141
<b>Infobox:</b> Použití odsávacího sifonu # 0051120000 je bezpodmínečně nutné					

**Starck 3** Design by Philippe Starck





Popis výrobku	mm	kg	Počet	Objednáací číslo	Euro
					Bílá - 00 Bílá (HyG) - 20
 <b>Umyvadlo, umyvadlo do nábytku</b> s přetokem, s plochou pro armaturu					
1050 mm ●	1050 x 485	25,8	8	<b>030410 00 00</b>	608
850 mm ●	850 x 485	22,4	8	<b>030480 00 00</b>	455
700 mm ●	700 x 490	21,2	12	<b>030470 00 00</b>	330
<b>Prostorově úsporný sifon</b>					
Bílá	1 1/4"	0,4		<b>005076 00 00</b>	48
<b>Sloup</b> pro # 030065, 030060, 030055, 030410, 030480, 030470	150 x 210	14,0	36	<b>086516 00 00</b>	211
<b>Polosloup</b> pro # 030065, 030060, 030055, 030410, 030480, 030470	170 x 285	8,1	40	<b>086515 00 00</b>	152
<b>Rychloupevnění</b> pro polosloup		0,1		<b>005503 00 00</b>	36
<b>Infobox:</b> Prostorově úsporný sifon je doporučen ve spojení se skříňkou pod umyvadlo / Přehled nábytkových doporučení od strany 494					

 <b>Umyvadlo</b> s přetokem, s plochou pro armaturu, spodní strana glazovaná					
650 mm ●	650 x 485	21,0	15	<b>030065 00 00</b>	155
600 mm ●	600 x 450	19,0	15	<b>030060 00 00</b>	142
550 mm ●	550 x 430	14,9	18	<b>030055 00 00</b>	140
500 mm ●	500 x 360	14,1	24	<b>030050 00 00</b>	144
<b>Sloup</b> pro # 030065, 030060, 030055, 030410, 030480, 030470	150 x 210	14,0	36	<b>086516 00 00</b>	211
<b>Polosloup</b> pro # 030065, 030060, 030055, 030410, 030480, 030470	170 x 285	8,1	40	<b>086515 00 00</b>	152
pro # 030050, 075045	165 x 240	5,8	30	<b>086517 00 00</b>	145
<b>Rychloupevnění</b> pro polosloup		0,1		<b>005503 00 00</b>	36





 <b>Umyvadlo</b> s přetokem, s plochou pro armaturu, spodní strana glazovaná					
700 mm ●	700 x 545	20,8	14	<b>030970 00 00</b>	365
600 mm ●	600 x 545	18,0	12	<b>030960 00 00</b>	337
<b>Infobox:</b> Bezbariérový přístup podle normy DIN 18040-1 a DIN 18040-2					





**Starck 3** Design by Philippe Starck

	Popis výrobku	mm	kg	Počet	Objednáací číslo	Euro
						Bílá - 00 Bílá (HyG) - 20
	<b>Umyvadlo Med</b> bez přetoku, s plochou pro armaturu, spodní strana glazovaná					
	600 mm ●	600 x 545	18,0	12	<b>031260 00 00</b>	353
	<b>Průtokový ventil neuzavíratelný</b> pro umyvadla bez přetoku					
	chrom	75	0,4		<b>005038 10 00</b>	72
	černá matná	75	0,4		<b>005038 46 00</b>	106
	<b>Infobox:</b> Bezbariérový přístup podle normy DIN 18040-1 a DIN 18040-2					
	<b>Umyvadko</b> s přetokem, s plochou pro armaturu, spodní strana glazovaná					
	500 mm ● ●	500 x 260	8,0	35	<b>075150 00 00</b>	125
	<b>Push-open Ventil***</b> pro umyvadla s přepadem					
	chrom		0,4		<b>005052 10 00</b>	66
	černá matná		0,4		<b>005052 46 00</b>	106
	<b>Infobox:</b> Ve spojení s excentrickým ventilem prosíme nepřekračovat výkon průtoku max. 7,5 l/min./ na armaturu / *** ve spojení se stěnovou armaturou, skříňkou pod umyvadlo a/nebo s deskami je doporučen / ve spojení s polosloupem není možné ovládání excentrické					
	<b>Umyvadko</b> s přetokem, s plochou pro armaturu, spodní strana glazovaná					
	450 mm ●	450 x 320	9,4	28	<b>075045 00 00</b>	111
	<b>Polosloup</b> pro # 030050, 075045	165 x 240	5,8	30	<b>086517 00 00</b>	145
	<b>Rychloupevnění</b> pro polosloup		0,1		<b>005503 00 00</b>	36
	<b>Umyvadko</b> s přetokem, s plochou pro armaturu, otvor pro armaturu vpravo, včetně upevnění, spodní strana glazovaná					
	400 mm ●	400 x 260	7,9	35	<b>075140 00 00</b>	101
	<b>Push-open Ventil***</b> pro umyvadla s přepadem					
	chrom		0,4		<b>005052 10 00</b>	66
	černá matná		0,4		<b>005052 46 00</b>	106
	<b>Infobox:</b> Připojení je možné pouze ve spojení s miskovým sifonem / Ve spojení s excentrickým ventilem prosíme nepřekračovat výkon průtoku max. 7,5 l/min./ na armaturu / *** ve spojení se stěnovou armaturou, skříňkou pod umyvadlo a/nebo s deskami je doporučen					





**Starck 3** Design by Philippe Starck

	Popis výrobku	mm	kg	Počet	Objednáací číslo	Euro
						Bílá - 00 Bílá (HyG) - 20
	<b>Rohové umývatko</b> s přetokem, s plochou pro armaturu, spodní strana glazovaná 430 mm ●	430 x 380	6,2	40	<b>075244 00 00</b>	170
	<b>Lamely</b> pro # 075244		0,3		<b>005000 00 00</b>	6
<b>Infobox:</b> K montáži na stěnu jsou nutné lamely # 005000						
	<b>Výlevka</b> bez přetoku, bez plochy pro armaturu, spodní strana glazovaná 480 mm ☒	480 x 425	17,4	12	<b>031348 00 00</b>	381
	<b>Sklápěcí rošt</b> včetně upevnění		1,1		<b>005001 10 00</b>	106
<b>Infobox:</b> pro 5/4" odtokový ventil						
	<b>Výlevka</b> bez přetoku, bez plochy pro armaturu, spodní strana glazovaná 480 mm ☒	480 x 425	17,4	12	<b>031348 00 00</b>	381
	<b>Upevnění</b> pro montáž keramiky Starck 3 bez sklopného roštu chrom	∅ 10 x 140	0,2		<b>006712 10 00</b>	23
<b>Infobox:</b> pro 5/4" odtokový ventil						
	<b>Vestavné umyvadlo</b> pro zabudování zhora, s přetokem, s plochou pro armaturu 560 mm ●	560 x 465	14,0	18	<b>030256 00 00</b>	272
	<b>Polozápustné umyvadlo</b> s přetokem, s plochou pro armaturu, včetně upevnění pro zabudování do dřevěných desek 550 mm ●	550 x 460	14,5	14	<b>031055 00 00</b>	279





**Starck 3** Design by Philippe Starck

Popis výrobku	mm	kg	Počet	Objednáací číslo	Euro
					Bílá - 00 Bílá (HyG) - 20
	<b>Vestavné umyvadlo</b> pro zabudování zdola, s přetokem, s plochou pro armaturu, včetně upevnění pro zabudování do dřevěných desek				
490 mm ●	490 x 365	8,2	21	<b>030249 00 00</b>	274
	<b>Upevnění</b> pro zabudování do desek z přírodního kamene (s výjimkou # 046651)				
		0,2		<b>005028 00 00</b>	20
<b>Infobox:</b> U vestavných umyvadel na zabudování zdola se vztahují údaje o rozměrech na rozměry vnitřní					
	<b>Vestavné umyvadlo</b> pro zabudování zdola, s přetokem, bez plochy pro armaturu, včetně upevnění pro zabudování do dřevěných desek				
490 mm ☒	490 x 365	9,1	21	<b>030549 00 00</b>	319
	<b>Push-open Ventil***</b> pro umyvadla s přepadem				
	chrom	0,4		<b>005052 10 00</b>	66
	černá matná	0,4		<b>005052 46 00</b>	106
	<b>Upevnění</b> pro zabudování do desek z přírodního kamene (s výjimkou # 046651)				
		0,2		<b>005028 00 00</b>	20
<b>Infobox:</b> Ve spojení s excentrickým ventilem prosíme nepřekračovat výkon průtoku max. 7,5 l/min./ na armaturu / *** ve spojení se stěnovou armaturou, skříňkou pod umyvadlo a/nebo s deskami je doporučen / U vestavných umyvadel na zabudování zdola se vztahují údaje o rozměrech na rozměry vnitřní					
	<b>Vestavné umyvadlo</b> pro zabudování zdola, s přetokem, bez plochy pro armaturu, včetně upevnění pro zabudování do dřevěných desek				
430 mm ☒	430 x 430	7,4	21	<b>030543 00 00</b>	315
	<b>Upevnění</b> pro zabudování do desek z přírodního kamene (s výjimkou # 046651)				
		0,2		<b>005028 00 00</b>	20
<b>Infobox:</b> U vestavných umyvadel na zabudování zdola se vztahují údaje o rozměrech na rozměry vnitřní					





**Starck 3** Design by Philippe Starck

Popis výrobku	mm	kg	Počet	Objednáací číslo	Euro
					Bílá - 00 Bílá (HyG) - 20
	<b>Závěsný bidet ●</b>				
s přetokem					
s plochou pro armaturu	360 x 540	20,8	16	<b>223015 00 00</b>	386
<b>Upevnění</b>					
pro závěsný bidet a závěsné WC					
krytky bílé	Ø 12 x 180	0,2		<b>006500 00 00</b>	22
krytky chrom	Ø 12 x 180	0,2		<b>006500 10 00</b>	23
<b>Nosná konstrukce</b>					
Verze na zabudování (odstup 180 mm) pro pevné stěny					
pro závěsný bidet a závěsné WC				<b>695200 00 00</b>	65
<b>Infobox:</b> Pokud není použit předstěnový prvek, doporučujeme upevnění # 006500					
	<b>Závěsný bidet ●</b>				
s přetokem,					
s plochou pro armaturu					
včetně upevnění Durafix	360 x 540	21,0	16	<b>228015 00 00</b>	435
<b>Upevnění</b>					
pro závěsný bidet a závěsné WC					
krytky bílé	Ø 12 x 180	0,2		<b>006500 00 00</b>	22
<b>Nosná konstrukce</b>					
Verze na zabudování (odstup 180 mm) pro pevné stěny					
pro závěsný bidet a závěsné WC				<b>695200 00 00</b>	65
<b>Infobox:</b> Durafix 2 pro skryté upevnění je součástí dodávky / Pokud není použit předstěnový prvek, doporučujeme upevnění # 006500					
	<b>Stojící bidet ●</b>				
s přetokem,					
s plochou pro armaturu					
včetně upevnění	360 x 560	24,2	9	<b>223010 00 00</b>	315
	<b>Stojící bidet ●</b>				
s přetokem,					
s plochou pro armaturu					
včetně upevnění	360 x 655	26,5	9	<b>223410 00 00</b>	206





**Starck 3** Design by Philippe Starck

Popis výrobku	mm	kg	Počet	Objednáací číslo	Euro	
					Bílá - 00 Bílá (HyG) - 20	
	<b>Závěsný klozet</b>					
klozet s hlubokým splachováním, UWL třída 1						
4,5 l	360 x 540	26,5	16	<b>220009 00 00</b>	259	
4,5 l, s HygieneGlaze	360 x 540	26,5	16	<b>220009 20 00</b>	314	
<b>Protihluková sada</b>						
pro závěsné WC		0,3		<b>005020 00 00</b>	41	
	<b>WC sedátko</b>					
závěsy ušlechtilá ocel						
bez sklápěcí automatiky			2,2	126	<b>006381 00 00</b>	96
odnímatelné, se sklápěcí automatikou			2,1	126	<b>006389 00 00</b>	145
<b>Upevnění</b>						
pro závěsný bidet a závěsné WC						
krytky bílé		Ø 12 x 180	0,2	<b>006500 00 00</b>	22	
krytky chrom		Ø 12 x 180	0,2	<b>006500 10 00</b>	23	
<b>Infobox:</b> Pokud není použit předstěnový prvek, doporučujeme upevnění # 006500						
	<b>Závěsné WC set</b>					
Rozměry kartonu						
560 x 400 x 450 mm		29,2	12	<b>420009 00 A1</b>	398	
Závěsný klozet, 220009 00 00						
klozet s hlubokým splachováním, UWL třída 1						
4,5 l	360 x 540					
WC sedátko, 006389 00 00						
závěsy ušlechtilá ocel						
odnímatelné, se sklápěcí automatikou						
						
						
<b>Infobox:</b> Pokud není použit předstěnový prvek, doporučujeme upevnění # 006500						

**Starck 3** Design by Philippe Starck

	Popis výrobku	mm	kg	Počet	Objednací číslo	Euro
						Bílá - 00 Bílá (HyG) - 20
	<b>Závěsný klozet</b> klozet s hlubokým splachováním, včetně upevnění Durafix, UWL třída 1					
	☘ 4,5 l	360 x 540	27,0	16	<b>222509 00 00</b>	299
	☘ 4,5 l, s HygieneGlaze	360 x 540	27,0	16	<b>222509 20 00</b>	354
	<b>Protihluková sada</b> pro závěsné WC		0,3		<b>005020 00 00</b>	41
	<b>WC sedátko</b> závěsy ušlechtilá ocel					
	bez sklápěcí automatiky		2,2	126	<b>006381 00 00</b>	96
	odnímatelné, se sklápěcí automatikou		2,1	126	<b>006389 00 00</b>	145
	<b>Upevnění</b> pro závěsný bidet a závěsné WC					
	krytky bílé	Ø 12 x 180	0,2		<b>006500 00 00</b>	22
<b>Infobox:</b> Durafix 2 pro skryté upevnění je součástí dodávky / Pokud není použit předstěnový prvek, doporučujeme upevnění # 006500						
	<b>Závěsné WC set</b> Rozměry kartonu 560 x 400 x 450 mm		29,7	12	<b>422509 00 A1</b>	438
	Závěsný klozet, 222509 00 00 klozet s hlubokým splachováním, včetně upevnění Durafix, UWL třída 1					
	☘ 4,5 l	360 x 540				
	WC sedátko, 006389 00 00 závěsy ušlechtilá ocel					
	odnímatelné, se sklápěcí auto- matikou					
<b>Infobox:</b> Durafix 2 pro skryté upevnění je součástí dodávky / Pokud není použit předstěnový prvek, doporučujeme upevnění # 006500						





**Starck 3** Design by Philippe Starck

Popis výrobku	mm	kg	Počet	Objednáací číslo	Euro	
					Bílá - 00 Bílá (HyG) - 20	
	<b>Závěsné WC Duravit Rimless®</b>					
	rimless, klozet s hlubokým splachováním, včetně upevnění Durafix, UWL třída 1					
4,5 l	360 x 540	27,0	16	<b>252709 00 00</b>	356	
4,5 l, s HygieneGlaze	360 x 540	27,0	16	<b>252709 20 00</b>	411	
<b>Protihluková sada</b>						
pro závěsné WC		0,3		<b>005020 00 00</b>	41	
	<b>WC sedátko</b>					
závěsy ušlechtilá ocel						
bez sklápěcí automatiky			2,2	126	<b>006381 00 00</b>	96
odnímatelné, se sklápěcí auto- matikou			2,1	126	<b>006389 00 00</b>	145
<b>Upevnění</b>						
pro závěsný bidet a závěsné WC						
krytky bílé		Ø 12 x 180	0,2	<b>006500 00 00</b>	22	
<b>Infobox:</b> Durafix 2 pro skryté upevnění je součástí dodávky / Pokud není použit předstěnový prvek, doporučujeme upevnění # 006500						
	<b>Závěsné WC Duravit Rimless® set</b>					
Rozměry kartonu 560 x 400 x 450 mm						
bez WonderGliss			24,2	12	<b>452709 00 A1</b>	495
s WonderGliss			24,2	12	<b>452709 00 A11</b>	571
	Závěsné WC Duravit Rimless®, 252709 00 00					
	rimless, klozet s hlubokým splachováním, včetně upevnění Durafix, UWL třída 1					
4,5 l	360 x 540					
	WC sedátko, 006389 00 00					
závěsy ušlechtilá ocel						
odnímatelné, se sklápěcí automatikou						
<b>Infobox:</b> Durafix 2 pro skryté upevnění je součástí dodávky / Pokud není použit předstěnový prvek, doporučujeme upevnění # 006500						









WonderGliss  
+ EUR 76 za každý keramický díl.  
Za objednáací číslo pouze připišete 1

**Starck 3** Design by Philippe Starck





	Popis výrobku	mm	kg	Počet	Objednáací číslo	Euro
						Bílá - 00 Bílá (HyG) - 20
	<b>Závěsný klozet</b> ploché splachování, UWL třída 2					
	6,0 l	360 x 540	23,1	16	<b>220109 00 00</b>	353
	6,0 l, s HygieneGlaze	360 x 540	23,1	16	<b>220109 20 00</b>	408
	<b>Upevnění</b> pro závěsný bidet a závěsné WC					
	krytky bílé	Ø 12 x 180	0,2		<b>006500 00 00</b>	22
	krytky chrom	Ø 12 x 180	0,2		<b>006500 10 00</b>	23
	<b>Protihluková sada</b> pro závěsné WC		0,3		<b>005020 00 00</b>	41
	<b>WC sedátko</b> závěsy ušlechtilá ocel					
	bez sklápěcí automatiky		2,2	126	<b>006381 00 00</b>	96
	odnímatelné, se sklápěcí auto- matikou		2,1	126	<b>006389 00 00</b>	145
<b>Infobox:</b> Pokud není použit předstěnový prvek, doporučujeme upevnění # 006500						
	<b>Závěsný klozet</b> rozestup upevnění 230 mm, klozet s hlubokým splachováním, UWL třída 2					
	6,0 l	360 x 540	26,5	16	<b>220609 00 00</b>	298
	6,0 l, s HygieneGlaze	360 x 540	26,5	16	<b>220609 20 00</b>	353
	<b>Upevnění</b> pro závěsný bidet a závěsné WC					
	krytky bílé	Ø 12 x 180	0,2		<b>006500 00 00</b>	22
	krytky chrom	Ø 12 x 180	0,2		<b>006500 10 00</b>	23
	<b>Protihluková sada</b> pro závěsné WC		0,3		<b>005020 00 00</b>	41
	<b>WC sedátko</b> závěsy ušlechtilá ocel					
	bez sklápěcí automatiky		2,2	126	<b>006381 00 00</b>	96
	odnímatelné, se sklápěcí automatikou		2,1	126	<b>006389 00 00</b>	145
<b>Infobox:</b> Pokud není použit předstěnový prvek, doporučujeme upevnění # 006500						







**Starck 3** Design by Philippe Starck

Popis výrobku	mm	kg	Počet	Objednáací číslo	Euro	
					Bílá - 00 Bílá (HyG) - 20	
	<b>Závěsný klozet Comfort</b> klozet s hlubokým splachováním, sedací výška + 50 mm, UWL třída 2					
	6,0 l	360 x 545	27,0	12	<b>221509 00 00</b>	533
	6,0 l, s HygieneGlaze	360 x 545	27,0	12	<b>221509 20 00</b>	588
	<b>Upevnění</b> pro závěsný bidet a závěsné WC					
	krytky bílé	Ø 12 x 180	0,2		<b>006500 00 00</b>	22
	krytky chrom	Ø 12 x 180	0,2		<b>006500 10 00</b>	23
	<b>Protihluková sada</b> pro závěsné WC		0,3		<b>005064 00 00</b>	41
	<b>WC sedátko Vital</b> s flétnovým pantem, závěsy ušlechtilá ocel bez sklápěcí automatiky		3,3	90	<b>006241 00 00</b>	123
	<b>WC-kruh Vital</b> s flétnovým pantem, závěsy ušlechtilá ocel bez sklápěcí automatiky		1,7	90	<b>006261 00 00</b>	97
	<b>WC sedátko</b> závěsy ušlechtilá ocel bez sklápěcí automatiky odnímatelné, se sklápěcí automatikou		2,2	126	<b>006381 00 00</b>	96
			2,1	126	<b>006389 00 00</b>	145
<b>Infobox:</b> Podomítkové moduly s integrovaným odsáváním zápachu nejsou doporučovány / Pokud není použit předstěnový prvek, doporučujeme upevnění # 006500						
	<b>Závěsný klozet Compact</b> klozet s hlubokým splachováním, UWL třída 2					
	4,5 l	360 x 480	21,5	16	<b>220209 00 00</b>	299
	4,5 l, s HygieneGlaze	360 x 480	21,5	16	<b>220209 20 00</b>	354
	<b>Upevnění</b> pro závěsný bidet a závěsné WC					
	krytky bílé	Ø 12 x 180	0,2		<b>006500 00 00</b>	22
	krytky chrom	Ø 12 x 180	0,2		<b>006500 10 00</b>	23
	<b>Protihluková sada</b> pro závěsné WC		0,3		<b>005020 00 00</b>	41
	<b>WC sedátko</b> závěsy ušlechtilá ocel bez sklápěcí automatiky odnímatelné, se sklápěcí automatikou		2,2	126	<b>006381 00 00</b>	96
			2,1	126	<b>006389 00 00</b>	145
<b>Infobox:</b> Pokud není použit předstěnový prvek, doporučujeme upevnění # 006500						





**Starck 3** Design by Philippe Starck

Popis výrobku	mm	kg	Počet	Objednáací číslo	Euro
					Bílá - 00 Bílá (HyG) - 20
	<b>Závěsný klozet Compact</b> klozet s hlubokým splachováním, včetně upevnění Durafix, UWL třída 1				
	4,5 l	360 x 485	21,5	16	222709 00 00 340
	4,5 l, s HygieneGlaze	360 x 485	21,5	16	222709 20 00 395
	<b>Protihluková sada</b> pro závěsné WC				
			0,3		005020 00 00 41
	<b>WC sedátko</b> závěsy ušlechtilá ocel				
	bez sklápěcí automatiky		2,2	126	006381 00 00 96
	odnímatelné, se sklápěcí automatikou		2,1	126	006389 00 00 145
	<b>Upevnění</b> pro závěsný bidet a závěsné WC				
	krytky bílé	Ø 12 x 180	0,2		006500 00 00 22
	krytky chrom	Ø 12 x 180	0,2		006500 10 00 23
<b>Infobox:</b> Durafix 2 pro skryté upevnění je součástí dodávky / Pokud není použit předstěnový prvek, doporučujeme upevnění # 006500					
	<b>Závěsný klozet</b> klozet s hlubokým splachováním, včetně upevnění Durafix, UWL třída 2				
	6,0 l	360 x 620	29,0	12	222609 00 00 377
	6,0 l, s HygieneGlaze	360 x 620	29,0	12	222609 20 00 432
	<b>Protihluková sada</b> pro závěsné WC				
			0,3		005020 00 00 41
	<b>WC sedátko</b> prodloužené provedení, závěsy ušlechtilá ocel				
	bez sklápěcí automatiky		2,0	140	006332 00 00 103
	odnímatelné, se sklápěcí automatikou		2,0	140	006339 00 00 166
	<b>WC sedací kroužek</b> prodloužené provedení, vpředu otevřené, závěsy plastové				
	bez sklápěcí automatiky		1,4	150	006431 00 00 63
	se sklápěcí automatikou		1,4	150	006439 00 00 70
	<b>Upevnění</b> pro závěsný bidet a závěsné WC				
	krytky bílé	Ø 12 x 180	0,2		006500 00 00 22
<b>Infobox:</b> Durafix 2 pro skryté upevnění je součástí dodávky / Pokud není použit předstěnový prvek, doporučujeme upevnění # 006500					





**Starck 3** Design by Philippe Starck

	Popis výrobku	mm	kg	Počet	Objednáací číslo	Euro
						Bílá - 00 Bílá (HyG) - 20
	<b>Závěsný klozet</b> klozet s hlubokým splachováním, bezbariérové, vyložení 700 mm, UWL třída 2					
	6,0 l	360 x 700	33,0	9	<b>220309 00 00</b>	543
	6,0 l, s HygieneGlaze	360 x 700	33,0	9	<b>220309 20 00</b>	598
	<b>Upevnění</b> pro závěsný bidet a závěsné WC					
	krytky bílé	Ø 12 x 180	0,2		<b>006500 00 00</b>	22
	krytky chrom	Ø 12 x 180	0,2		<b>006500 10 00</b>	23
	<b>Protihluková sada</b> pro závěsné WC		0,3		<b>005020 00 00</b>	41
	<b>WC sedátko Vital</b> s flétnovým pantem, závěsy ušlechtilá ocel bez sklápěcí automatiky		3,3	90	<b>006241 00 00</b>	123
	<b>WC-kruh Vital</b> s flétnovým pantem, závěsy ušlechtilá ocel bez sklápěcí automatiky		1,7	90	<b>006261 00 00</b>	97
<b>Infobox:</b> Bezbariérový přístup podle normy DIN 18040-1 a DIN 18040-2 / Pokud není použit předstěnový prvek, doporučujeme upevnění # 006500						
	<b>Stojící klozet</b> pro nezávislý přítok vody, klozet s hlubokým splachováním, včetně upevnění, odpad vodorovný, UWL třída 2					
	6,0 l	360 x 560	27,6	9	<b>012409 00 00</b>	223
	6,0 l, s HygieneGlaze	360 x 560	27,6	9	<b>012409 20 00</b>	278
	<b>WC sedátko</b> závěsy ušlechtilá ocel bez sklápěcí automatiky odnímatelné, se sklápěcí automatikou		2,2	126	<b>006381 00 00</b>	96
			2,1	126	<b>006389 00 00</b>	145





**Starck 3** Design by Philippe Starck

	Popis výrobku	mm	kg	Počet	Objednáací číslo	Euro
						Bílá - 00 Bílá (HyG) - 20
	<b>Stojící kombinační klozet</b> klozet s hlubokým splachováním, pro připojení splachovací nádrže (bez splachovací nádrže), včetně upevnění, odpad svislý, UWL třída 2					
	☼ 6,0 l	360 x 655	31,2	9	<b>012601 00 00</b>	302
	☼ 6,0 l, s HygieneGlaze	360 x 655	31,2	9	<b>012601 20 00</b>	357
	<b>Splachovací nádrž</b> s vnitřní armaturou Dual-Flush, chrom, pro připojení vpravo nebo vlevo					
	☼ 6/3 L, UWL třída 2	390 x 185	13,0	27	<b>092000 00 05</b>	281
	<b>Montážní sada</b> chrom, pro připojení uprostřed		0,2		<b>007508 10 00</b>	26
	<b>Splachovací nádrž</b> s vnitřní armaturou Dual-Flush, chrom, pro připojení dole vlevo					
	☼ 6/3 L, UWL třída 2	390 x 185	13,0	27	<b>092010 00 05</b>	281
	<b>Montážní sada</b> pro připojení vlevo dole		0,4		<b>007624 00 00</b>	26
	<b>WC sedátko</b> závěsy ušlechtilá ocel					
	bez sklápěcí automatiky		2,2	126	<b>006381 00 00</b>	96
	odnímatelné, se sklápěcí automatikou		2,1	126	<b>006389 00 00</b>	145



**Starck 3** Design by Philippe Starck

	Popis výrobku	mm	kg	Počet	Objednáací číslo	Euro
						Bílá - 00 Bílá (HyG) - 20
	<b>Stojící kombinální klozet</b> klozet s hlubokým splachováním, pro připojení splachovací nádrže (bez splachovací nádrže), včetně upevnění, odpad vodorovný, UWL třída 2					
	☛ 6,0 l	360 x 655	29,0	9	<b>012609 00 00</b>	288
	☛ 6,0 l, s HygieneGlaze	360 x 655	29,0	9	<b>012609 20 00</b>	343
	<b>Splachovací nádrž</b> s vnitřní armaturou Dual-Flush, chrom, pro připojení vpravo nebo vlevo					
	☛ 6/3 L, UWL třída 2	390 x 185	13,0	27	<b>092000 00 05</b>	281
	<b>Montážní sada</b> chrom, pro připojení uprostřed			0,2	<b>007508 10 00</b>	26
	<b>Splachovací nádrž</b> s vnitřní armaturou Dual-Flush, chrom, pro připojení dole vlevo					
	☛ 6/3 L, UWL třída 2	390 x 185	13,0	27	<b>092010 00 05</b>	281
	<b>Montážní sada</b> pro připojení vlevo dole			0,4	<b>007624 00 00</b>	26
	<b>WC sedátko</b> závěsy ušlechtilá ocel bez sklápěcí automatiky odnímatelné, se sklápěcí automatikou					
			2,2	126	<b>006381 00 00</b>	96
			2,1	126	<b>006389 00 00</b>	145



**Starck 3** Design by Philippe Starck

Popis výrobku	mm	kg	Počet	Objednáací číslo	Euro
					Bílá - 00 Bílá (HyG) - 20
	<b>Stojící kombinační klozet</b> pro připojení splachovací nádrže (bez splachovací nádrže), klozet s hlubokým splachováním, Odpad pro Vario připojovací sadu, odpad vodorovný a svislý od 70 - 210 mm, délka nastavitelná, stejně jako Vario připojovací oblouk, odpad svislý od 180 - 260 mm, včetně upevnění				
♠ 4,5 l, UWL třída 1	360 x 655	31,3	9	<b>012809 00 64</b>	340
♠ 6,0 l, UWL třída 2	360 x 655	31,3	9	<b>012809 00 00</b>	340
s HygieneGlaze					
♠ 4,5 l, UWL třída 1	360 x 655	31,3	9	<b>012809 20 64</b>	395
♠ 6,0 l, UWL třída 2	360 x 655	31,3	9	<b>012809 20 00</b>	395
<b>Vario připojovací sada</b> odpad univerzální pro připojení horizontální a vertikální, délka nastavitelná					
včetně excentru	Ø 110	1,5		<b>001422 00 00</b>	68
<b>Vario-odpadový oblouk</b> pro odpad svislý					
	Ø 90	0,9		<b>899025 00 00</b>	55
	<b>Splachovací nádrž</b> s vnitřní armaturou Dual-Flush, chrom, pro připojení vpravo nebo vlevo				
♠ 6/3 L, UWL třída 2	390 x 185	13,0	27	<b>092000 00 05</b>	281
♠ 4,5/3 L, UWL třída 1	390 x 185	13,0	27	<b>092000 00 85</b>	281
<b>Montážní sada</b> chrom, pro připojení uprostřed					
		0,2		<b>007508 10 00</b>	26
	<b>Splachovací nádrž</b> s vnitřní armaturou Dual-Flush, chrom, pro připojení dole vlevo				
♠ 6/3 L, UWL třída 2	390 x 185	13,0	27	<b>092010 00 05</b>	281
♠ 4,5/3 L, UWL třída 1	390 x 185	13,0	27	<b>092010 00 85</b>	281
<b>Montážní sada</b> pro připojení vlevo dole					
		0,4		<b>007624 00 00</b>	26
	<b>WC sedátko</b> závěsy ušlechtilá ocel bez sklápěcí automatiky				
		2,2	126	<b>006381 00 00</b>	96
		2,1	126	<b>006389 00 00</b>	145



**Starck 3** Design by Philippe Starck

Popis výrobku	mm	kg	Počet	Objednáací číslo	Euro
					Bílá - 00 Bílá (HyG) - 20
	<b>Stojící kombinační klozet Big Toilet</b> klozet s hlubokým splachováním, pro připojení splachovací nádrže (bez splachovací nádrže), Odpad pro Vario připojovací sadu, odpad vodorovný a svislý od 70 - 220 mm, délka nastavi- telná, stejně jako Vario odtokový oblouk, odpad svislý od 205 - 270 mm, včetně upevnění, UWL třída 2				
☹ 6,0 l	420 x 740	40,3	9	<b>210409 00 00</b>	369
☹ 6,0 l, s HygieneGlaze	420 x 740	40,3	9	<b>210409 20 00</b>	424
<b>Vario připojovací sada</b> odpad univerzální pro připojení horizontální a vertikální, délka nastavitelná					
včetně excentru	Ø 110	1,5		<b>001422 00 00</b>	68
<b>Vario-odpadový oblouk</b> pro odpad svislý					
	Ø 90	0,9		<b>899025 00 00</b>	55
	<b>Splachovací nádrž</b> s vnitřní armaturou Dual-Flush, chrom, UWL třída 2, ☹ 6/3 L				
pro připojení dole vlevo	475 x 210	19,0	36	<b>092810 00 05</b>	311
<b>Montážní sada</b> pro připojení vlevo dole					
		0,4		<b>007624 00 00</b>	26
	<b>WC sedátko</b> závěsy ušlechtilá ocel bez sklápěcí automatiky				
		3,0	108	<b>006771 00 00</b>	154
		3,0	108	<b>006779 00 00</b>	160

**Starck 3** Design by Philippe Starck

Popis výrobku	mm	kg	Počet	Objednáací číslo	Euro
					Bílá - 00 Bílá (HyG) - 20
					
<b>Urinal</b> přítok zezadu, odsávací, odpad uvnitř svislý nebo vodorovný, včetně upevnění					
model bez cílové mušky	330 x 350	14,5	16	<b>082135 00 00</b>	302
model s cílovou muškou 	330 x 350	14,5	16	<b>082135 00 07</b>	333
s HygieneGlaze					
model bez cílové mušky	330 x 350	14,5	16	<b>082135 20 00</b>	357
model s cílovou muškou 	330 x 350	14,5	16	<b>082135 20 07</b>	388
<b>Odsávací sifon</b> 1 - 4 L					
odpad uvnitř svislý	ø 50	0,2		<b>005111 00 00</b>	55
<b>Přítoková armatura</b> pro urinály s připojením vody zezadu	1/2"	0,1		<b>695800 00 00</b>	24
<b>Odsávací sifon</b> 1 - 4 L					
odpad vodorovný (zakrytý)	ø 50	0,2		<b>005112 00 00</b>	55
<b>Sítka urinálu</b> ušlechtilá ocel		0,2		<b>005042 10 00</b>	49



**Infobox:** Použití odsávacího sifonu # 0051120000 je bezpodmínečně nutné

					
<b>Urinal</b> přítok zezadu, rimless, pro 1/2" připojení, včetně splachovací trysky, přítokové sady, uzavíracího ven- tilu s keramickou krytkou ø 72 mm, miskového sifonu ø 32 mm a upevnění					
model bez cílové mušky	245 x 300	18,3	16	<b>082725 00 00</b>	370
model s cílovou muškou 	245 x 300	18,3	16	<b>082725 00 07</b>	403
s HygieneGlaze					
model bez cílové mušky	245 x 300	18,3	16	<b>082725 20 00</b>	425
model s cílovou muškou 	245 x 300	18,3	16	<b>082725 20 07</b>	458



**Infobox:** Pouze ve spojení s regulovatelnými UP tlakovými splachovači / Při použití Geberit předstěnových prvků řady Duofix # 111.616 / Kombifix # 457.611 / GIS # 461.621, Geberit přítokový adaptér # 242.042.00.1 pro 1/2" připojení bezpodmínečně nutné







**Starck 3** Design by Philippe Starck

Popis výrobku	mm	kg	Počet	Objednací číslo	Euro	
 <p><b>Urinal</b> přítok shora, rimless, včetně splachovací trysky, přítokové sady, uzavíracího ven- tilu s keramickou krytkou Ø 72 mm, miskového sifonu Ø 32 mm a upevnění</p>	model bez cílové mušky	245 x 300	18,3	16	<b>082625 00 00</b>	370
	model s cílovou muškou	245 x 300	18,3	16	<b>082625 00 07</b>	403
	s HygieneGlaze					
	model bez cílové mušky	245 x 300	18,3	16	<b>082625 20 00</b>	425
	model s cílovou muškou	245 x 300	18,3	16	<b>082625 20 07</b>	458
<p><b>Infobox:</b> Pro tlačítkový splachovač s odstupem 50 mm od stěny do středu splachovací trubky / Pouze ve spojení s regulova- telnými tlačítkovými splachovači bez provzdušňování</p>						
 <p><b>Dělicí stěna mezi urinály</b> včetně upevnění</p>	705 x 400	16,8	33	<b>850000 00 00</b>	252	



## Urinály, různé

Popis výrobku	mm	kg	Počet	Objednací číslo	Euro
					Bílá - 00
					
<b>Urinál Ben</b> přítok zezadu, odsávací, odpad uvnitř svislý nebo vodorovný					
model bez cílové mušky	370 x 350	16,5	15	<b>084737 00 00</b>	334
model s cílovou muškou	370 x 350	16,5	15	<b>084737 00 07</b>	361
<b>Odsávací sifon</b> 1 - 4 L					
odpad uvnitř svislý	ø 50	0,2		<b>005111 00 00</b>	55
odpad vodorovný (zakrytý)	ø 50	0,2		<b>005112 00 00</b>	55
<b>Upevnění</b> pro urinály Ben, Jim, Bill					
krytky chrom	ø 10 x 140	0,2		<b>005030 10 00</b>	14
<b>Přítoková armatura</b> pro urinály s připojením vody zezadu	1/2"	0,1		<b>695800 00 00</b>	24
<b>Infobox:</b> Použití odsávacího sifonu # 0051120000 je bezpodmínečně nutné					
					
<b>Urinál Bill</b> přítok zezadu, odsávací, odpad uvnitř svislý nebo vodorovný					
model bez cílové mušky	345 x 350	12,0	20	<b>085135 00 00</b>	254
model s cílovou muškou	345 x 350	12,0	20	<b>085135 00 07</b>	284
<b>Odsávací sifon</b> 1 - 4 L					
odpad uvnitř svislý	ø 50	0,2		<b>005111 00 00</b>	55
odpad vodorovný (zakrytý)	ø 50	0,2		<b>005112 00 00</b>	55
<b>Upevnění</b> pro urinály Ben, Jim, Bill					
krytky chrom	ø 10 x 140	0,2		<b>005030 10 00</b>	14
<b>Přítoková armatura</b> pro urinály s připojením vody zezadu	1/2"	0,1		<b>695800 00 00</b>	24
<b>Infobox:</b> Použití odsávacího sifonu # 0051120000 je bezpodmínečně nutné / nedodává se ve Wondergliss					



## Urinály, různé

Popis výrobku	mm	kg	Počet	Objednáací číslo	Euro
					Bílá - 00
	<b>Urinál Jim</b>				
přítok shora, odsávací, odpad uvnitř svislý nebo vodorovný					
model bez cílové mušky	345 x 350	12,0	20	<b>085035 00 00</b>	259
model s cílovou muškou	345 x 350	12,0	20	<b>085035 00 07</b>	289
<b>Odsávací sifon</b>					
1 - 4 L					
odpad uvnitř svislý	ø 50	0,2		<b>005111 00 00</b>	55
odpad vodorovný (zakrytý)	ø 50	0,2		<b>005112 00 00</b>	55
<b>Upevnění</b>					
pro urinály Ben, Jim, Bill					
krytky chrom	ø 10 x 140	0,2		<b>005030 10 00</b>	14
<b>Infobox:</b> Použití odsávacího sifonu # 0051120000 je bezpodmínečně nutné / nedodává se ve Wondergliss					
	<b>Urinál Fizz</b>				
přítok ze zadu, odsávací, odpad vodorovný, včetně upevnění, provedení bez víka					
model bez cílové mušky	305 x 285	12,8	20	<b>082336 00 00</b>	299
model s cílovou muškou	305 x 285	12,8	20	<b>082336 00 07</b>	331
<b>Odsávací sifon</b>					
1 - 4 L					
odpad vodorovný (zakrytý)	ø 50	0,2		<b>005112 00 00</b>	55
<b>Přítoková armatura</b>					
pro urinály s připojením vody ze zadu					
	1/2"	0,1		<b>695800 00 00</b>	24
<b>Infobox:</b> Použití odsávacího sifonu # 0051120000 je bezpodmínečně nutné					
	<b>Urinál Fizz</b>				
přítok ze zadu, odsávací, odpad vodorovný, včetně upevnění, provedení pro víko					
model bez cílové mušky	305 x 285	12,8	20	<b>082335 00 00</b>	327
model s cílovou muškou	305 x 285	12,8	20	<b>082335 00 07</b>	356
<b>Odsávací sifon</b>					
1 - 4 L					
odpad vodorovný (zakrytý)	ø 50	0,2		<b>005112 00 00</b>	55
<b>Přítoková armatura</b>					
pro urinály s připojením vody ze zadu					
	1/2"	0,1		<b>695800 00 00</b>	24
	<b>Víko urinálu</b>				
závěsy chrom					
se sklápěcí automatikou		0,9	192	<b>006139 00 00</b>	199
<b>Infobox:</b> Použití odsávacího sifonu # 0051120000 je bezpodmínečně nutné					

## Urinály, různé

Popis výrobku	mm	kg	Počet	Objednáací číslo	Euro
					Bílá - 00
					
<b>Urinál Utronic</b> elektronický urinál pro bateriové připojení, přítok zezadu, odsávací, odpad vodorovný, včetně kompletní elektroniky					
model bez cílové mušky	345 x 315	19,5	12	<b>083037 00 00</b>	866
model s cílovou muškou	345 x 315	19,5	12	<b>083037 00 07</b>	895
<b>Upevnění</b> pro urinál					
krytky chrom	Ø 8 x 110	0,1		<b>006713 10 00</b>	13
<b>Odsávací sifon</b> 1 - 4 L					
odpad vodorovný (zakrytý)	Ø 50	0,2		<b>005112 00 00</b>	55
<b>Sítka urinálu</b> ušlechtilá ocel					
		0,2		<b>005042 10 00</b>	49
<b>Infobox:</b> Použití odsávacího sifonu # 0051120000 je bezpodmínečně nutné					
					
<b>Urinál Utronic</b> Urinál - elektronický pro připojení k síti, přítok zezadu, odsávací, odpad vodorovný, včetně kompletní elektroniky					
model bez cílové mušky	345 x 315	19,5	12	<b>083037 00 93</b>	866
model s cílovou muškou	345 x 315	19,5	12	<b>083037 00 97</b>	895
<b>Sada pro předmontáž</b> Síťový kus pro 100-230 V-připojení včetně UP krabice s krytem					
		0,2		<b>005004 00 00</b>	77
<b>Odsávací sifon</b> 1 - 4 L					
odpad vodorovný (zakrytý)	Ø 50	0,2		<b>005112 00 00</b>	55
<b>Upevnění</b> pro urinál					
krytky chrom	Ø 8 x 110	0,1		<b>006713 10 00</b>	13
<b>Sítka urinálu</b> ušlechtilá ocel					
		0,2		<b>005042 10 00</b>	49
<b>Infobox:</b> Použití odsávacího sifonu # 0051120000 je bezpodmínečně nutné / Předmontážní sada je k instalaci bezpodmínečně nutná					



**Vero Air** Design by Duravit

Popis výrobku	mm	kg	Počet	Objednáací číslo	Euro
					Bílá - 00 Bílá (HyG) - 20
	<b>Umyvadlo, umyvadlo do nábytku</b>				
s přetokem, s plochou pro armaturu, spodní strana glazovaná					
1200 mm ●	1200 x 470	33,5	8	235012 00 00	884
1200 mm ☒	1200 x 470	33,5	8	235012 00 60	884
1000 mm ●	1000 x 470	28,0	8	235010 00 00	697
1000 mm ☒	1000 x 470	28,0	8	235010 00 60	697
bez přetoku					
1200 mm ●	1200 x 470	33,5	8	235012 00 41	884
1200 mm ☒	1200 x 470	33,5	8	235012 00 70	884
1000 mm ●	1000 x 470	28,0	8	235010 00 41	697
1000 mm ☒	1000 x 470	28,0	8	235010 00 70	697
<b>Designový sifon*</b>					
chrom		1,5		005036 10 00	154
černá matná		1,5		005036 46 00	170
	<b>Kovový podstavec</b>				
chrom, výškově nastavitelný + 50 mm pro umyvadlo # 045412, 235012					
		3,1		003074 10 00	512
pro umyvadlo # 045410, 235010					
		3,0		003067 10 00	506
<b>Průtokový ventil neuzavíratelný</b>					
pro umyvadla bez přetoku					
chrom	75	0,4		005038 10 00	72
černá matná	75	0,4		005038 46 00	106
<b>Push-open Ventil***</b>					
pro umyvadla s přepadem					
chrom		0,4		005052 10 00	66
černá matná		0,4		005052 46 00	106
	<b>Držák na ručník</b>				
čtvercový profil 14mm, chrom					
pro umyvadlo # 045412, 034812					
	1150	0,8		003033 10 00	186
pro umyvadlo # 045410, 235010					
	955	0,7		003039 10 00	175
<b>Infobox:</b> * Pozor: při použití tohoto sifonu dbejte na výšku odpadu od horní hrany keramiky do středu odpadu, podle technického listu / Ve spojení s excentrickým ventilem prosíme nepřekračovat výkon průtoku max. 7,5 l/min./ na armaturu / *** ve spojení se stěnovou armaturou, skříňkou pod umyvadlo a/nebo s deskami je doporučen / K upevnění keramiky větší než 1000 mm je zapotřebí 2 upevňovacích setů pro umyvadlo obj.č. #6951000000 / Přehled nábytkových doporučení od strany 494					

**Vero Air** Design by Duravit

Popis výrobku	mm	kg	Počet	Objednáací číslo	Euro
					Bílá - 00 Bílá (HyG) - 20
<b>Umyvadlo broušené</b> s přetokem, s plochou pro armaturu, včetně upevnění					
1200 mm ●	1200 x 470	33,5	8	<b>235012 00 27</b>	918
1200 mm ☒	1200 x 470	33,5	8	<b>235012 00 28</b>	918
1000 mm ●	1000 x 470	28,0	8	<b>235010 00 27</b>	722
1000 mm ☒	1000 x 470	28,0	8	<b>235010 00 28</b>	722
bez přetoku					
1200 mm ●	1200 x 470	33,5	8	<b>235012 00 71</b>	918
1200 mm ☒	1200 x 470	33,5	8	<b>235012 00 79</b>	918
1000 mm ●	1000 x 470	28,0	8	<b>235010 00 71</b>	722
1000 mm ☒	1000 x 470	28,0	8	<b>235010 00 79</b>	722
<b>Designový sifon*</b>					
chrom		1,5		<b>005036 10 00</b>	154
černá matná		1,5		<b>005036 46 00</b>	170
<b>Průtokový ventil neuzavíratelný</b> pro umyvadla bez přetoku					
chrom	75	0,4		<b>005038 10 00</b>	72
černá matná	75	0,4		<b>005038 46 00</b>	106
<b>Push-open Ventil***</b> pro umyvadla s přepadem					
chrom		0,4		<b>005052 10 00</b>	66
černá matná		0,4		<b>005052 46 00</b>	106
<b>Infobox:</b> * Pozor: při použití tohoto sifonu dbejte na výšku odpadu od horní hrany keramiky do středu odpadu, podle technického listu / Ve spojení s excentrickým ventilem prosíme nepřekračovat výkon průtoku max. 7,5 l/min./ na armaturu / *** ve spojení se stěnovou armaturou, skříňkou pod umyvadlo a/nebo s deskami je doporučen / K upevnění keramiky větší než 1000 mm je zapotřebí 2 upevňovacích setů pro umyvadlo obj.č. #6951000000 / Přehled nábytkových doporučení od strany 494					

**Vero Air** Design by Duravit

Popis výrobku	mm	kg	Počet	Objednáací číslo	Euro
					Bílá - 00 Bílá (HyG) - 20
	<b>Umyvadlo, umyvadlo do nábytku</b> s přetokem, s plochou pro armaturu, spodní strana glazovaná				
1200 mm ● ●	1200 x 470	33,5	8	<b>235012 00 24</b>	884
1000 mm ● ●	1000 x 470	28,0	8	<b>235010 00 24</b>	697
<b>bez přetoku</b>					
1200 mm ● ●	1200 x 470	33,5	8	<b>235012 00 43</b>	884
1000 mm ● ●	1000 x 470	28,0	8	<b>235010 00 43</b>	697
<b>Designový sifon*</b>					
chrom		1,5		<b>005036 10 00</b>	154
černá matná		1,5		<b>005036 46 00</b>	170
	<b>Kovový podstavec</b> chrom, výškově nastavitelný + 50 mm pro umyvadlo # 045412, 235012				
		3,1		<b>003074 10 00</b>	512
		3,0		<b>003067 10 00</b>	506
<b>Průtokový ventil neuzavíratelný</b>					
pro umyvadla bez přetoku					
chrom	75	0,4		<b>005038 10 00</b>	72
černá matná	75	0,4		<b>005038 46 00</b>	106
<b>Push-open Ventil***</b>					
pro umyvadla s přepadem					
chrom		0,4		<b>005052 10 00</b>	66
černá matná		0,4		<b>005052 46 00</b>	106
	<b>Držák na ručník</b> čtvercový profil 14mm, chrom				
pro umyvadlo # 045412, 034812	1150	0,8		<b>003033 10 00</b>	186
pro umyvadlo # 045410, 235010	955	0,7		<b>003039 10 00</b>	175



**Infobox:** \* Pozor: při použití tohoto sifonu dbejte na výšku odpadu od horní hrany keramiky do středu odpadu, podle technického listu / \*\*\* ve spojení se stěnovou armaturou, skříňkou pod umyvadlo a/nebo s deskami je doporučen / K upevnění keramiky větší než 1000 mm je zapotřebí 2 upevňovacích setů pro umyvadlo obj.č. #6951000000 / Ve spojení s excentrickým ventilem prosíme nepřekračovat výkon průtoku max. 7,5 l/min./ na armaturu / Rozestup otvorů pro armaturu u # 045412, 235012 565 mm, # 045410, 235010 465 mm pro využití dvou jednootvorových armatur / Přehled nábytkových doporučení od strany 494

**Vero Air** Design by Duravit

Popis výrobku	mm	kg	Počet	Objednáací číslo	Euro
					Bílá - 00 Bílá (HyG) - 20
<b>Umyvadlo broušené</b> s přetokem, s plochou pro armaturu, včetně upevnění					
1200 mm ● ●	1200 x 470	33,5	8	<b>235012 00 26</b>	918
1000 mm ● ●	1000 x 470	28,0	8	<b>235010 00 26</b>	722
<b>bez přetoku</b>					
1200 mm ● ●	1200 x 470	33,5	8	<b>235012 00 72</b>	918
1000 mm ● ●	1000 x 470	28,0	8	<b>235010 00 72</b>	722
<b>Designový sifon*</b>					
chrom		1,5		<b>005036 10 00</b>	154
černá matná		1,5		<b>005036 46 00</b>	170
<b>Průtokový ventil neuzavíratelný</b> pro umyvadla bez přetoku					
chrom	75	0,4		<b>005038 10 00</b>	72
černá matná	75	0,4		<b>005038 46 00</b>	106
<b>Push-open Ventil***</b> pro umyvadla s přepadem					
chrom		0,4		<b>005052 10 00</b>	66
černá matná		0,4		<b>005052 46 00</b>	106
<p><b>Infobox:</b> * Pozor: při použití tohoto sifonu dbejte na výšku odpadu od horní hrany keramiky do středu odpadu, podle technického listu / K upevnění keramiky větší než 1000 mm je zapotřebí 2 upevňovacích setů pro umyvadlo obj.č. #6951000000 / Ve spojení s excentrickým ventilem prosíme nepřekračovat výkon průtoku max. 7,5 l/min./ na armaturu / *** ve spojení se stěnovou armaturou, skříňkou pod umyvadlo a/nebo s deskami je doporučen / Rozestup otvorů pro armaturu u # 045412, 235012 565 mm, # 045410, 235010 465 mm pro využití dvou jednootvorových armatur / Přehled nábytkových doporučení od strany 494</p>					



**Vero Air** Design by Duravit

Popis výrobku	mm	kg	Počet	Objednáací číslo	Euro
					Bílá - 00 Bílá (HyG) - 20
	<b>Umyvadlo, umyvadlo do nábytku</b> s přetokem, s plochou pro armaturu, spodní strana glazovaná				
800 mm ●	800 x 470	24,7	8	235080 00 00	584
800 mm ☒	800 x 470	24,7	8	235080 00 60	584
700 mm ●	700 x 470	20,2	18	235070 00 00	443
700 mm ☒	700 x 470	20,2	18	235070 00 60	443
600 mm ●	600 x 470	17,3	21	235060 00 00	351
600 mm ☒	600 x 470	17,3	21	235060 00 60	351
500 mm ●	500 x 470	14,5	24	235050 00 00	316
500 mm ☒	500 x 470	14,5	24	235050 00 60	316
<b>bez přetoku</b>					
800 mm ●	800 x 470	24,7	8	235080 00 41	584
800 mm ☒	800 x 470	24,7	8	235080 00 70	584
700 mm ●	700 x 470	20,2	18	235070 00 41	443
700 mm ☒	700 x 470	20,2	18	235070 00 70	443
600 mm ●	600 x 470	17,3	21	235060 00 41	351
600 mm ☒	600 x 470	17,3	21	235060 00 70	351
500 mm ●	500 x 470	14,5	24	235050 00 41	316
500 mm ☒	500 x 470	14,5	24	235050 00 70	316
<b>Designový sifon*</b>					
chrom		1,5		005036 10 00	154
černá matná		1,5		005036 46 00	170
	<b>Kovový podstavec</b> chrom, výškově nastavitelný + 50 mm pro umyvadlo # 045480, 235080				
		2,9		003066 10 00	488
		2,8		003075 10 00	478
		2,8		003063 10 00	473
		2,8		003065 10 00	464
<b>Průtokový ventil neuzavíratelný</b>					
pro umyvadla bez přetoku					
chrom	75	0,4		005038 10 00	72
černá matná	75	0,4		005038 46 00	106
<b>Push-open Ventil***</b>					
pro umyvadla s přepadem					
chrom		0,4		005052 10 00	66
černá matná		0,4		005052 46 00	106
	<b>Držák na ručník</b> čtvercový profil 14mm, chrom				
pro umyvadlo # 045480, 235080	755	0,7		003038 10 00	155
pro umyvadlo # 045470, 235070	655	0,6		003047 10 00	143
pro umyvadlo # 045460, 235060, 235360, 235660, 236860	550	0,4		003037 10 00	141
pro umyvadlo # 045450, 235050, 235350	449	0,5		003029 10 00	133

**Infobox:** \* Pozor: při použití tohoto sifonu dbejte na výšku odpadu od horní hrany keramiky do středu odpadu, podle technického listu / Přehled nábytkových doporučení od strany 494 / Ve spojení s excentrickým ventilem prosíme nepřekračovat výkon průtoku max. 7,5 l/min./ na armaturu / \*\*\* ve spojení se stěnovou armaturou, skříňkou pod umyvadlo a/nebo s deskami je doporučen

**Vero Air** Design by Duravit

**Umyvadlo broušené**

 s přetokem,  
s plochou pro armaturu,  
včetně upevnění

Popis výrobku	mm	kg	Počet	Objednáací číslo	Euro
					Bílá - 00 Bílá (HyG) - 20
800 mm ●	800 x 470	24,7	8	235080 00 27	614
800 mm ☒	800 x 470	24,7	8	235080 00 28	614
700 mm ●	700 x 470	20,2	18	235070 00 27	466
700 mm ☒	700 x 470	20,2	18	235070 00 28	466
600 mm ●	600 x 470	17,3	21	235060 00 27	368
600 mm ☒	600 x 470	17,3	21	235060 00 28	368
500 mm ●	500 x 470	14,5	24	235050 00 27	334
500 mm ☒	500 x 470	14,5	24	235050 00 28	334
<b>bez přetoku</b>					
800 mm ●	800 x 470	24,7	8	235080 00 71	614
800 mm ☒	800 x 470	24,7	8	235080 00 79	614
700 mm ●	700 x 470	20,2	18	235070 00 71	466
700 mm ☒	700 x 470	20,2	18	235070 00 79	466
600 mm ●	600 x 470	17,3	21	235060 00 71	368
600 mm ☒	600 x 470	17,3	21	235060 00 79	368
500 mm ●	500 x 470	14,5	24	235050 00 71	334
500 mm ☒	500 x 470	14,5	24	235050 00 79	334

**Designový sifon\***

chrom		1,5		005036 10 00	154
černá matná		1,5		005036 46 00	170

**Průtokový ventil neuzavíratelný**

pro umyvadla bez přetoku

chrom	75	0,4		005038 10 00	72
černá matná	75	0,4		005038 46 00	106



**Push-open Ventil\*\*\***

pro umyvadla s přepadem

chrom		0,4		005052 10 00	66
černá matná		0,4		005052 46 00	106



**Infobox:** \* Pozor: při použití tohoto sifonu dbejte na výšku odpadu od horní hrany keramiky do středu odpadu, podle technického listu / Přehled nábytkových doporučení od strany 494 / Ve spojení s excentrickým ventilem prosíme nepřekračovat výkon průtoku max. 7,5 l/min./ na armaturu / \*\*\* ve spojení se stěnovou armaturou, skříňkou pod umyvadlo a/nebo s deskami je doporučen

**Vero Air** Design by Duravit





Popis výrobku	mm	kg	Počet	Objednáací číslo	Euro
					Bílá - 00 Bílá (HyG) - 20
	<b>Umyvadlo do nábytku Compact</b>				
s přetokem, s plochou pro armaturu, spodní strana glazovaná					
600 mm ●	600 x 400	15,6	18	<b>236860 00 00</b>	340
600 mm ☒	600 x 400	15,6	18	<b>236860 00 60</b>	340
bez přetoku					
600 mm ●	600 x 400	15,6	18	<b>236860 00 41</b>	340
600 mm ☒	600 x 400	15,6	18	<b>236860 00 70</b>	340
	<b>Kovový podstavec</b>				
výškově nastavitelný + 50 mm					
chrom, pro umyvadlo # 236860		2,8		<b>003131 10 00</b>	468
<b>Designový sifon*</b>					
chrom		1,5		<b>005036 10 00</b>	154
černá matná		1,5		<b>005036 46 00</b>	170
<b>Průtokový ventil neuzavíratelný</b>					
pro umyvadla bez přetoku					
chrom		75	0,4	<b>005038 10 00</b>	72
černá matná		75	0,4	<b>005038 46 00</b>	106
<b>Push-open Ventil***</b>					
pro umyvadla s přepadem					
chrom		0,4		<b>005052 10 00</b>	66
černá matná		0,4		<b>005052 46 00</b>	106
	<b>Držák na ručník</b>				
čtvercový profil 14mm, pro umyvadlo # 045460, 235060, 235360, 235660, 236860					
chrom		550	0,4	<b>003037 10 00</b>	141



**Infobox:** \* Pozor: při použití tohoto sifonu dbejte na výšku odpadu od horní hrany keramiky do středu odpadu, podle technického listu / Přehled nábytkových doporučení od strany 494 / Ve spojení s excentrickým ventilem prosíme nepřekračovat výkon průtoku max. 7,5 l/min./ na armaturu / \*\*\* ve spojení se stěnovou armaturou, skříňkou pod umyvadlo a/nebo s deskami je doporučen

**Vero Air** Design by Duravit



Popis výrobku	mm	kg	Počet	Objednáací číslo	Euro
					Bílá - 00 Bílá (HyG) - 20
	<b>Umyvadlo, umyvadlo do nábytku Compact broušené</b> s přetokem, s plochou pro armaturu, včetně upevnění				
600 mm ●	600 x 400	15,6	18	<b>236860 00 27</b>	372
600 mm ☒	600 x 400	15,6	18	<b>236860 00 28</b>	372
<b>bez přetoku</b>					
600 mm ●	600 x 400	15,6	18	<b>236860 00 71</b>	372
600 mm ☒	600 x 400	15,6	18	<b>236860 00 79</b>	372
<b>Designový sifon*</b>					
chrom		1,5		<b>005036 10 00</b>	154
černá matná		1,5		<b>005036 46 00</b>	170
<b>Průtokový ventil neuzavíratelný</b> pro umyvadla bez přetoku					
chrom	75	0,4		<b>005038 10 00</b>	72
černá matná	75	0,4		<b>005038 46 00</b>	106
<b>Push-open Ventil***</b> pro umyvadla s přepadem					
chrom		0,4		<b>005052 10 00</b>	66
černá matná		0,4		<b>005052 46 00</b>	106
<b>Infobox:</b> * Pozor: při použití tohoto sifonu dbejte na výšku odpadu od horní hrany keramiky do středu odpadu, podle technického listu / Přehled nábytkových doporučení od strany 494 / Ve spojení s excentrickým ventilem prosíme nepřekračovat výkon průtoku max. 7,5 l/min./ na armaturu / *** ve spojení se stěnovou armaturou, skříňkou pod umyvadlo a/nebo s deskami je doporučen					
	<b>Umývátko, umývátko do nábytku</b> bez přetoku, s plochou pro armaturu, 500 mm, spodní strana glazovaná				
bez otvoru pro armaturu ☒	500 x 250	9,0	40	<b>072450 00 00</b>	249
otvor pro armaturu vpravo ●	500 x 250	9,0	40	<b>072450 00 08</b>	249
otvor pro armaturu vlevo ●	500 x 250	9,0	40	<b>072450 00 09</b>	249
<b>Prostorově úsporný sifon</b>					
Bílá	1 1/4"	0,4		<b>005076 00 00</b>	48
<b>Designový sifon*</b>					
chrom		1,5		<b>005036 10 00</b>	154
černá matná		1,5		<b>005036 46 00</b>	170
<b>Průtokový ventil neuzavíratelný</b> pro umyvadla bez přetoku					
chrom	75	0,4		<b>005038 10 00</b>	72
černá matná	75	0,4		<b>005038 46 00</b>	106
<b>Infobox:</b> * Pozor: při použití tohoto sifonu dbejte na výšku odpadu od horní hrany keramiky do středu odpadu, podle technického listu / Prostorově úsporný sifon je doporučen ve spojení se skříňkou pod umyvadlo / Přehled nábytkových doporučení od strany 494					

**Vero Air** Design by Duravit



	Popis výrobku	mm	kg	Počet	Objednáací číslo	Euro
						Bílá - 00 Bílá (HyG) - 20
	<b>Umývatko, umývatko do nábytku</b> s přetokem, s plochou pro armaturu, spodní strana glazovaná					
	450 mm ●	450 x 350	11,6	27	<b>072445 00 00</b>	265
	450 mm ☒	450 x 350	11,6	27	<b>072445 00 60</b>	265
	<b>Prostorově úsporný sifon</b>					
	Bílá	1 1/4"	0,4		<b>005076 00 00</b>	48
<b>Infobox:</b> Prostorově úsporný sifon je doporučen ve spojení se skříňkou pod umyvadlo / Přehled nábytkových doporučení od strany 494						
	<b>Umývatko broušené</b> s přetokem, s plochou pro armaturu, včetně upevnění					
	450 mm ●	450 x 350	11,6	27	<b>072445 00 27</b>	302
<b>Infobox:</b> Přehled nábytkových doporučení od strany 494						
	<b>Umývatko, umývatko do nábytku</b> bez přetoku, s plochou pro armaturu, otvor pro armaturu vpravo, včetně upevnění, spodní strana glazovaná					
	380 mm ●	380 x 250	7,2	40	<b>072438 00 00</b>	191
	<b>Průtokový ventil neuzavíratelný</b> pro umyvadla bez přetoku					
	chrom	75	0,4		<b>005038 10 00</b>	72
	černá matná	75	0,4		<b>005038 46 00</b>	106
	<b>Prostorově úsporný sifon</b>					
	Bílá	1 1/4"	0,4		<b>005076 00 00</b>	48
<b>Infobox:</b> Miskový sifon je nutný při použití bez skříňky pod umyvadlo / Prostorově úsporný sifon je doporučen ve spojení se skříňkou pod umyvadlo / Přehled nábytkových doporučení od strany 494						
	<b>Umyvadlová mísa</b> broušená, bez přetoku, bez plochy pro armaturu, včetně upevnění					
	600 mm ☒	600 x 380	14,1	28	<b>235160 00 00</b>	341
	500 mm ☒	500 x 380	13,5	21	<b>235150 00 00</b>	275
	<b>Designový sifon*</b>					
	chrom		1,5		<b>005036 10 00</b>	154
	černá matná		1,5		<b>005036 46 00</b>	170
	<b>Průtokový ventil neuzavíratelný</b> pro umyvadla bez přetoku					
	chrom	50	0,3		<b>005024 10 00</b>	72
	černá matná	50	0,3		<b>005024 46 00</b>	106
<b>Infobox:</b> * Pozor: při použití tohoto sifonu dbejte na výšku odpadu od horní hrany keramiky do středu odpadu, podle technického listu / Přehled nábytkových doporučení od strany 494						

Popis výrobku	mm	kg	Počet	Objednáací číslo	Euro
					Bílá - 00 Bílá (HyG) - 20
	<b>Umyvadlová mísa</b> broušená, s přetokem, s plochou pro armaturu, zadní stěna glazovaná, včetně upevnění				
600 mm ●	600 x 470	17,0	21	<b>235260 00 00</b>	407
600 mm ☒	600 x 470	17,0	21	<b>235260 00 60</b>	407
bez přetoku					
600 mm ●	600 x 470	17,0	21	<b>235260 00 41</b>	407
600 mm ☒	600 x 470	17,0	21	<b>235260 00 70</b>	407
	<b>Designový sifon*</b>				
	chrom	1,5		<b>005036 10 00</b>	154
	černá matná	1,5		<b>005036 46 00</b>	170
	<b>Průtokový ventil neuzavíratelný</b> pro umyvadla bez přetoku				
	chrom	75	0,4	<b>005038 10 00</b>	72
	černá matná	75	0,4	<b>005038 46 00</b>	106
	<b>Push-open Ventil***</b> pro umyvadla s přepadem				
	chrom	0,4		<b>005052 10 00</b>	66
	černá matná	0,4		<b>005052 46 00</b>	106
<b>Infobox:</b> * Pozor: při použití tohoto sifonu dbejte na výšku odpadu od horní hrany keramiky do středu odpadu, podle technického listu / Přehled nábytkových doporučení od strany 494 / Ve spojení s excentrickým ventilem prosíme nepřekračovat výkon průtoku max. 7,5 l/min./ na armaturu / *** ve spojení se stěnovou armaturou, skříňkou pod umyvadlo a/nebo s deskami je doporučen / Nutná montáž s odstupem ke zdi					
	<b>Umyvadlová mísa</b> broušená, s přetokem, s plochou pro armaturu, zadní stěna glazovaná, včetně upevnění				
500 mm ●	500 x 470	15,4	24	<b>235250 00 00</b>	356
500 mm ☒	500 x 470	15,4	24	<b>235250 00 60</b>	356
bez přetoku					
500 mm ●	500 x 470	15,4	24	<b>235250 00 41</b>	356
500 mm ☒	500 x 470	15,4	24	<b>235250 00 70</b>	356
	<b>Designový sifon*</b>				
	chrom	1,5		<b>005036 10 00</b>	154
	černá matná	1,5		<b>005036 46 00</b>	170
	<b>Průtokový ventil neuzavíratelný</b> pro umyvadla bez přetoku				
	chrom	75	0,4	<b>005038 10 00</b>	72
	černá matná	75	0,4	<b>005038 46 00</b>	106
	<b>Push-open Ventil***</b> pro umyvadla s přepadem				
	chrom	0,4		<b>005052 10 00</b>	66
	černá matná	0,4		<b>005052 46 00</b>	106
<b>Infobox:</b> * Pozor: při použití tohoto sifonu dbejte na výšku odpadu od horní hrany keramiky do středu odpadu, podle technického listu / Přehled nábytkových doporučení od strany 494 / Ve spojení s excentrickým ventilem prosíme nepřekračovat výkon průtoku max. 7,5 l/min./ na armaturu / *** ve spojení se stěnovou armaturou, skříňkou pod umyvadlo a/nebo s deskami je doporučen / Nutná montáž s odstupem ke zdi					

**Vero Air** Design by Duravit



Popis výrobku	mm	kg	Počet	Objednáací číslo	Euro
					Bílá - 00 Bílá (HyG) - 20
	<b>Vestavné umyvadlo</b> pro zabudování zhora, s přetokem, s plochou pro armaturu				
550 mm ●	550 x 455	11,9	21	<b>038355 00 00</b>	303
550 mm ☒	550 x 455	11,9	21	<b>038355 00 60</b>	303
	<b>Designový sifon*</b>				
	chrom	1,5		<b>005036 10 00</b>	154
	černá matná	1,5		<b>005036 46 00</b>	170
	<b>Push-open Ventil***</b> pro umyvadla s přepadem				
	chrom	0,4		<b>005052 10 00</b>	66
	černá matná	0,4		<b>005052 46 00</b>	106
<b>Infobox:</b> * Pozor: při použití tohoto sifonu dbejte na výšku odpadu od horní hrany keramiky do středu odpadu, podle technického listu / Přehled nábytkových doporučení od strany 494 / Ve spojení s excentrickým ventilem prosíme nepřekračovat výkon průtoku max. 7,5 l/min./ na armaturu / *** ve spojení se stěnovou armaturou, skříňkou pod umyvadlo a/nebo s deskami je doporučen					
	<b>Polozápustné umyvadlo</b> s přetokem, s plochou pro armaturu, včetně upevnění pro zabudování do dřevěných desek				
550 mm ●	550 x 470	16,2	21	<b>038255 00 00</b>	394
550 mm ☒	550 x 470	16,2	21	<b>038255 00 60</b>	394
	<b>Vestavné umyvadlo</b> pro zabudování zdola, s přetokem, bez plochy pro armaturu, včetně upevnění pro zabudování do dřevěných desek				
600 mm ☒	600 x 310	10,3	17	<b>038460 00 00</b>	280
	<b>Upevnění</b> pro zabudování do desek z přírodního kamene (s výjimkou # 046651)	0,2		<b>005028 00 00</b>	20
	<b>Designový sifon*</b>				
	chrom	1,5		<b>005036 10 00</b>	154
	černá matná	1,5		<b>005036 46 00</b>	170
	<b>Push-open Ventil***</b> pro umyvadla s přepadem				
	chrom	0,4		<b>005052 10 00</b>	66
	černá matná	0,4		<b>005052 46 00</b>	106
<b>Infobox:</b> * Pozor: při použití tohoto sifonu dbejte na výšku odpadu od horní hrany keramiky do středu odpadu, podle technického listu / U vestavných umyvadel na zabudování zdola se vztahují údaje o rozměrech na rozměry vnitřní / Ve spojení s excentrickým ventilem prosíme nepřekračovat výkon průtoku max. 7,5 l/min./ na armaturu / *** ve spojení se stěnovou armaturou, skříňkou pod umyvadlo a/nebo s deskami je doporučen					

**Vero Air** Design by Duravit





Popis výrobku	mm	kg	Počet	Objednáací číslo	Euro
					Bílá - 00 Bílá (HyG) - 20
	<b>Vestavné umyvadlo</b> pro zabudování zdola, s přetokem, bez plochy pro armaturu, včetně upevnění pro zabudování do dřevěných desek				
485 mm ☒	485 x 315	8,2	21	<b>033048 00 00</b>	277
	<b>Designový sifon*</b>				
	chrom	1,5		<b>005036 10 00</b>	154
	černá matná	1,5		<b>005036 46 00</b>	170
	<b>Push-open Ventil***</b>				
	pro umyvadla s přepadem				
	chrom	0,4		<b>005052 10 00</b>	66
	černá matná	0,4		<b>005052 46 00</b>	106
	<b>Upevnění</b>				
	pro zabudování do desek z přírodního kamene (s výjimkou # 046651)	0,2		<b>005028 00 00</b>	20
<b>Infobox:</b> * Pozor: při použití tohoto sifonu dbejte na výšku odpadu od horní hrany keramiky do středu odpadu, podle technického listu / Ve spojení s excentrickým ventilem prosíme nepřekračovat výkon průtoku max. 7,5 l/min./ na armaturu / *** ve spojení se stěnovou armaturou, skříňkou pod umyvadlo a/nebo s deskami je doporučen / U vestavných umyvadel na zabudování zdola se vztahují údaje o rozměrech na rozměry vnitřní					
	<b>Závěsný bidet ●</b> s přetokem, s plochou pro armaturu, včetně upevnění Durafix				
	370 x 570	20,0	16	<b>227415 00 00</b>	503
	<b>Upevnění</b>				
	pro závěsný bidet a závěsné WC				
	krytky bílé	Ø 12 x 180	0,2	<b>006500 00 00</b>	22
	krytky chrom	Ø 12 x 180	0,2	<b>006500 10 00</b>	23
	<b>Bidetový trubkový sifon</b>				
	s prodlouženou odpadovou rourou				
	chrom	1 1/4"	0,6	<b>005027 00 00</b>	38
	<b>Nosná konstrukce</b>				
	Verze na zabudování (odstup 180 mm) pro pevné stěny pro závěsný bidet a závěsné WC			<b>695200 00 00</b>	65
<b>Infobox:</b> Durafix 2 pro skryté upevnění je součástí dodávky / Pokud není použit předstěnový prvek, doporučujeme upevnění # 006500					







**Vero Air** Design by Duravit



Popis výrobku	mm	kg	Počet	Objednací číslo	Euro	
					Bílá - 00 Bílá (HyG) - 20	
	<b>Závěsné WC Duravit Rimless®</b>					
rimless, klozet s hlubokým splachováním, včetně upevnění Durafix, UWL třída 1						
4,5 l	370 x 570	25,3	16	<b>252509 00 00</b>	503	
4,5 l, s HygieneGlaze	370 x 570	25,3	16	<b>252509 20 00</b>	558	
<b>Protihluková sada</b>						
pro závěsné WC			0,3	<b>005064 00 00</b>	41	
	<b>WC sedátko</b>					
odnímatelné, závěsy ušlechtilá ocel						
bez sklápěcí automatiky			2,5	108	<b>002201 00 00</b>	171
se sklápěcí automatikou			2,5	108	<b>002209 00 00</b>	263
<b>Upevnění</b>						
pro závěsný bidet a závěsné WC						
krytky bílé	Ø 12 x 180		0,2	<b>006500 00 00</b>	22	
<b>Infobox:</b> Pokud není použit předstěnový prvek, doporučujeme upevnění # 006500 / Durafix 2 pro skryté upevnění je součástí dodávky						

**Vero** Design by Duravit

Popis výrobku	mm	kg	Počet	Objednáací číslo	Euro
					Bílá - 00
	<b>Umyvadlo, umyvadlo do nábytku</b>				
	s přetokem, s plochou pro armaturu, spodní strana glazovaná				
1200 mm ●	1200 x 470	33,5	8	<b>045412 00 00</b>	843
1000 mm ●	1000 x 470	28,2	8	<b>045410 00 00</b>	643
	<b>Designový sifon*</b>				
		1,5		<b>005036 10 00</b>	154
		1,5		<b>005036 46 00</b>	170
	<b>Kovový podstavec</b>				
	chrom, výškově nastavitelný + 50 mm pro umyvadlo # 045412, 235012				
		3,1		<b>003074 10 00</b>	512
	pro umyvadlo # 045410, 235010				
		3,0		<b>003067 10 00</b>	506
	<b>Push-open Ventil***</b>				
	pro umyvadla s přepadem				
		0,4		<b>005052 10 00</b>	66
		0,4		<b>005052 46 00</b>	106
	<b>Držák na ručník</b>				
	čtvercový profil 14mm, chrom				
	1150	0,8		<b>003033 10 00</b>	186
	955	0,7		<b>003039 10 00</b>	175
<p><b>Infobox:</b> * Pozor: při použití tohoto sifonu dbejte na výšku odpadu od horní hrany keramiky do středu odpadu, podle technického listu / Ve spojení s excentrickým ventilem prosíme nepřekračovat výkon průtoku max. 7,5 l/min./ na armaturu / *** ve spojení se stěnovou armaturou, skříňkou pod umyvadlo a/nebo s deskami je doporučen / K upevnění keramiky větší než 1000 mm je zapotřebí 2 upevňovacích setů pro umyvadlo obj.č. #6951000000 / Přehled nábytkových doporučení od strany 494</p>					
	<b>Umyvadlo broušené</b>				
	s přetokem, s plochou pro armaturu, včetně upevnění				
1200 mm ●	1200 x 470	33,5	8	<b>045412 00 27</b>	873
1000 mm ●	1000 x 470	28,2	8	<b>045410 00 27</b>	672
	<b>Designový sifon*</b>				
		1,5		<b>005036 10 00</b>	154
		1,5		<b>005036 46 00</b>	170
	<b>Push-open Ventil***</b>				
	pro umyvadla s přepadem				
		0,4		<b>005052 10 00</b>	66
		0,4		<b>005052 46 00</b>	106
<p><b>Infobox:</b> * Pozor: při použití tohoto sifonu dbejte na výšku odpadu od horní hrany keramiky do středu odpadu, podle technického listu / Ve spojení s excentrickým ventilem prosíme nepřekračovat výkon průtoku max. 7,5 l/min./ na armaturu / *** ve spojení se stěnovou armaturou, skříňkou pod umyvadlo a/nebo s deskami je doporučen / K upevnění keramiky větší než 1000 mm je zapotřebí 2 upevňovacích setů pro umyvadlo obj.č. #6951000000 / Přehled nábytkových doporučení od strany 494</p>					



**Vero** Design by Duravit





Popis výrobku	mm	kg	Počet	Objednáací číslo	Euro
					Bílá - 00
	<b>Umyvadlo, umyvadlo do nábytku</b>				
s přetokem, s plochou pro armaturu, spodní strana glazovaná					
1200 mm ● ●	1200 x 470	33,5	8	<b>045412 00 24</b>	843
1000 mm ● ●	1000 x 470	28,2	8	<b>045410 00 24</b>	643
<b>Designový sifon*</b>					
chrom		1,5		<b>005036 10 00</b>	154
černá matná		1,5		<b>005036 46 00</b>	170
	<b>Kovový podstavec</b>				
chrom, výškově nastavitelný + 50 mm pro umyvadlo # 045412, 235012					
		3,1		<b>003074 10 00</b>	512
pro umyvadlo # 045410, 235010					
		3,0		<b>003067 10 00</b>	506
<b>Push-open Ventil***</b>					
pro umyvadla s přepadem					
chrom		0,4		<b>005052 10 00</b>	66
černá matná		0,4		<b>005052 46 00</b>	106
	<b>Držák na ručník</b>				
čtvercový profil 14mm, chrom					
pro umyvadlo # 045412, 034812		1150	0,8	<b>003033 10 00</b>	186
pro umyvadlo # 045410, 235010		955	0,7	<b>003039 10 00</b>	175
<b>Infobox:</b> * Pozor: při použití tohoto sifonu dbejte na výšku odpadu od horní hrany keramiky do středu odpadu, podle technického listu / Ve spojení s excentrickým ventilem prosíme nepřekračovat výkon průtoku max. 7,5 l/min./ na armaturu / *** ve spojení se stěnovou armaturou, skříňkou pod umyvadlo a/nebo s deskami je doporučen / K upevnění keramiky větší než 1000 mm je zapotřebí 2 upevňovacích setů pro umyvadlo obj.č. #6951000000 / ve spojení se dvoupákovým mísičem doporučeno / Rozestup otvorů pro armaturu u # 045412, 235012 565 mm, # 045410, 235010 465 mm pro využití dvou jednodotvorových armatur / Přehled nábytkových doporučení od strany 494					
	<b>Umyvadlo broušené</b>				
s přetokem, s plochou pro armaturu, včetně upevnění					
1200 mm ● ●	1200 x 470	33,5	8	<b>045412 00 26</b>	873
1000 mm ● ●	1000 x 470	28,2	8	<b>045410 00 26</b>	672
<b>Designový sifon*</b>					
chrom		1,5		<b>005036 10 00</b>	154
černá matná		1,5		<b>005036 46 00</b>	170
<b>Push-open Ventil***</b>					
pro umyvadla s přepadem					
chrom		0,4		<b>005052 10 00</b>	66
černá matná		0,4		<b>005052 46 00</b>	106
<b>Infobox:</b> * Pozor: při použití tohoto sifonu dbejte na výšku odpadu od horní hrany keramiky do středu odpadu, podle technického listu / Ve spojení s excentrickým ventilem prosíme nepřekračovat výkon průtoku max. 7,5 l/min./ na armaturu / *** ve spojení se stěnovou armaturou, skříňkou pod umyvadlo a/nebo s deskami je doporučen / K upevnění keramiky větší než 1000 mm je zapotřebí 2 upevňovacích setů pro umyvadlo obj.č. #6951000000 / ve spojení se dvoupákovým mísičem doporučeno / Rozestup otvorů pro armaturu u # 045412, 235012 565 mm, # 045410, 235010 465 mm pro využití dvou jednodotvorových armatur / Přehled nábytkových doporučení od strany 494					

Popis výrobku	mm	kg	Počet	Objednáací číslo	Euro
					Bílá - 00
	<b>Umyvadlo, umyvadlo do nábytku</b> s přetokem, s plochou pro armaturu, spodní strana glazovaná				
800 mm ●	800 x 470	21,8	8	<b>045480 00 00</b>	521
700 mm ●	700 x 470	20,9	18	<b>045470 00 00</b>	427
600 mm ●	600 x 470	17,9	21	<b>045460 00 00</b>	322
500 mm ●	500 x 470	15,2	24	<b>045450 00 00</b>	272
	<b>Designový sifon*</b>				
chrom		1,5		<b>005036 10 00</b>	154
černá matná		1,5		<b>005036 46 00</b>	170
	<b>Kovový podstavec</b> chrom, výškově nastavitelný + 50 mm pro umyvadlo # 045480, 235080				
		2,9		<b>003066 10 00</b>	488
		2,8		<b>003075 10 00</b>	478
		2,8		<b>003063 10 00</b>	473
		2,8		<b>003065 10 00</b>	464
	<b>Push-open Ventil***</b> pro umyvadla s přepadem				
chrom		0,4		<b>005052 10 00</b>	66
černá matná		0,4		<b>005052 46 00</b>	106
	<b>Držák na ručník</b> čtvercový profil 14mm, chrom				
	755	0,7		<b>003038 10 00</b>	155
	655	0,6		<b>003047 10 00</b>	143
	550	0,4		<b>003037 10 00</b>	141
	449	0,5		<b>003029 10 00</b>	133





**Infobox:** \* Pozor: při použití tohoto sifonu dbejte na výšku odpadu od horní hrany keramiky do středu odpadu, podle technického listu / Ve spojení s excentrickým ventilem prosíme nepřekračovat výkon průtoku max. 7,5 l/min./ na armaturu / \*\*\* ve spojení se stěnovou armaturou, skříňkou pod umyvadlo a/nebo s deskami je doporučen / Přehled nábytkových doporučení od strany 494



**Vero** Design by Duravit

Popis výrobku	mm	kg	Počet	Objednáací číslo	Euro
					Bílá - 00
	<b>Umyvadlo broušené</b>				
s přetokem, s plochou pro armaturu, včetně upevnění					
800 mm ●	800 x 470	21,8	8	<b>045480 00 27</b>	549
700 mm ●	700 x 470	20,9	18	<b>045470 00 27</b>	457
600 mm ●	600 x 470	17,9	21	<b>045460 00 27</b>	352
500 mm ●	500 x 470	15,2	24	<b>045450 00 27</b>	299
<b>Designový sifon*</b>					
chrom			1,5	<b>005036 10 00</b>	154
černá matná			1,5	<b>005036 46 00</b>	170
<b>Push-open Ventil***</b>					
pro umyvadla s přepadem					
chrom			0,4	<b>005052 10 00</b>	66
černá matná			0,4	<b>005052 46 00</b>	106
<b>Infobox:</b> * Pozor: při použití tohoto sifonu dbejte na výšku odpadu od horní hrany keramiky do středu odpadu, podle technického listu / Ve spojení s excentrickým ventilem prosíme nepřekračovat výkon průtoku max. 7,5 l/min./ na armaturu / *** ve spojení se stěnovou armaturou, skříňkou pod umyvadlo a/nebo s deskami je doporučen / Přehled nábytkových doporučení od strany 494					
	<b>Umývátko, umývátko do nábytku</b>				
s přetokem, s plochou pro armaturu, spodní strana glazovaná, 500 mm s předpíchnutým otvorem pro armaturu vlevo a vpravo ● ●					
500 x 250	500 x 250	9,9	40	<b>070350 00 00</b>	242
otvor pro armaturu vpravo ●	500 x 250	9,9	40	<b>070350 00 08</b>	242
otvor pro armaturu vlevo ●	500 x 250	9,9	40	<b>070350 00 09</b>	242
<b>Prostorově úsporný sifon</b>					
Bílá	1 1/4"		0,4	<b>005076 00 00</b>	48
<b>Infobox:</b> Prostorově úsporný sifon je doporučen ve spojení se skříňkou pod umyvadlo / Přehled nábytkových doporučení od strany 494					
	<b>Umývátko, umývátko do nábytku</b>				
s přetokem, s plochou pro armaturu, spodní strana glazovaná					
450 mm ●	450 x 350	11,5	27	<b>070445 00 00</b>	230
<b>Prostorově úsporný sifon</b>					
Bílá	1 1/4"		0,4	<b>005076 00 00</b>	48
<b>Designový sifon*</b>					
chrom			1,5	<b>005036 10 00</b>	154
černá matná			1,5	<b>005036 46 00</b>	170
<b>Infobox:</b> * Pozor: při použití tohoto sifonu dbejte na výšku odpadu od horní hrany keramiky do středu odpadu, podle technického listu / Prostorově úsporný sifon je doporučen ve spojení se skříňkou pod umyvadlo / Přehled nábytkových doporučení od strany 494					

Popis výrobku	mm	kg	Počet	Objednáací číslo	Euro
					Bílá - 00
 <b>Umývatko broušené</b> s přetokem, s plochou pro armaturu, včetně upevnění					
450 mm ●	450 x 350	11,5	27	<b>070445 00 27</b>	257
<b>Designový sifon*</b>					
chrom		1,5		<b>005036 10 00</b>	154
černá matná		1,5		<b>005036 46 00</b>	170
<b>Prostorově úsporný sifon</b>					
Bílá	1 1/4"	0,4		<b>005076 00 00</b>	48
<b>Infobox:</b> * Pozor: při použití tohoto sifonu dbejte na výšku odpadu od horní hrany keramiky do středu odpadu, podle technického listu / Prostorově úsporný sifon je doporučen ve spojení se skříňkou pod umyvadlo / Přehled nábytkových doporučení od strany 494					
 <b>Umývatko Med</b> bez přetoku, s plochou pro armaturu, spodní strana glazovaná					
450 mm ●	450 x 350	11,5	27	<b>070445 00 41</b>	278
<b>Designový sifon*</b>					
chrom		1,5		<b>005036 10 00</b>	154
černá matná		1,5		<b>005036 46 00</b>	170
<b>Průtokový ventil neuzavíratelný</b> pro umyvadla bez přetoku					
chrom	75	0,4		<b>005038 10 00</b>	72
černá matná	75	0,4		<b>005038 46 00</b>	106
<b>Infobox:</b> * Pozor: při použití tohoto sifonu dbejte na výšku odpadu od horní hrany keramiky do středu odpadu, podle technického listu					
 <b>Umývatko</b> s přetokem, s plochou pro armaturu, spodní strana glazovaná					
250 mm ●	250 x 450	8,9	32	<b>070225 00 00</b>	222
 <b>Umyvadlová mísa</b> broušená, bez přetoku, bez plochy pro armaturu, včetně upevnění					
600 mm ☒	600 x 380	14,2	28	<b>045560 00 00</b>	305
500 mm ☒	500 x 380	12,0	21	<b>045550 00 00</b>	260
<b>Designový sifon*</b>					
chrom		1,5		<b>005036 10 00</b>	154
černá matná		1,5		<b>005036 46 00</b>	170
<b>Průtokový ventil neuzavíratelný</b> pro umyvadla bez přetoku					
chrom	50	0,3		<b>005024 10 00</b>	72
černá matná	50	0,3		<b>005024 46 00</b>	106
<b>Infobox:</b> * Pozor: při použití tohoto sifonu dbejte na výšku odpadu od horní hrany keramiky do středu odpadu, podle technického listu / Přehled nábytkových doporučení od strany 494					

**Vero** Design by Duravit

Popis výrobku	mm	kg	Počet	Objednáací číslo	Euro
					Bílá - 00
	<b>Umyvadlová mísa</b> broušená, s přetokem, s plochou pro armaturu, zadní stěna glazovaná, včetně upevnění				
595 mm ●	595 x 465	17,9	21	<b>045260 00 00</b>	379
	<b>Designový sifon*</b>				
	chrom	1,5		<b>005036 10 00</b>	154
	černá matná	1,5		<b>005036 46 00</b>	170
<b>Infobox:</b> * Pozor: při použití tohoto sifonu dbejte na výšku odpadu od horní hrany keramiky do středu odpadu, podle technického listu / Přehled nábytkových doporučení od strany 494 / Nutná montáž s odstupem ke zdi					
	<b>Umyvadlová mísa</b> broušená, s přetokem, s plochou pro armaturu, zadní stěna glazovaná, včetně upevnění				
500 mm ●	500 x 470	16,2	24	<b>045250 00 00</b>	313
	<b>Designový sifon*</b>				
	chrom	1,5		<b>005036 10 00</b>	154
	černá matná	1,5		<b>005036 46 00</b>	170
<b>Infobox:</b> * Pozor: při použití tohoto sifonu dbejte na výšku odpadu od horní hrany keramiky do středu odpadu, podle technického listu / Přehled nábytkových doporučení od strany 494 / Nutná montáž s odstupem ke zdi					
	<b>Vestavné umyvadlo</b> pro zabudování zhora, s přetokem, s plochou pro armaturu				
550 mm ●	550 x 465	12,7	21	<b>031555 00 00</b>	295
500 mm ●	500 x 465	12,7	21	<b>031555 00 00</b>	287
<b>Infobox:</b> Přehled nábytkových doporučení od strany 494					
	<b>Polozápustné umyvadlo</b> s přetokem, s plochou pro armaturu, včetně upevnění pro zabudování do dřevěných desek				
550 mm ●	550 x 470	17,6	21	<b>031455 00 00</b>	355
<b>Infobox:</b> Přehled nábytkových doporučení od strany 494					

Popis výrobku	mm	kg	Počet	Objednáací číslo	Euro
					Bílá - 00
	<b>Vestavné umyvadlo</b> pro zabudování zdola, s přetokem, včetně upevnění pro zabudování do dřevěných desek, bez plochy pro armaturu				
430 mm ☒	430 x 315	8,2	24	<b>033043 00 00</b>	266
	<b>Designový sifon*</b>				
	chrom	1,5		<b>005036 10 00</b>	154
	černá matná	1,5		<b>005036 46 00</b>	170
	<b>Upevnění</b> pro zabudování do desek z přírodního kamene (s výjimkou # 046651)	0,2		<b>005028 00 00</b>	20
	<b>Push-open Ventil***</b> pro umyvadla s přepadem				
	chrom	0,4		<b>005052 10 00</b>	66
	černá matná	0,4		<b>005052 46 00</b>	106
<b>InfoBox:</b> * Pozor: při použití tohoto sifonu dbejte na výšku odpadu od horní hrany keramiky do středu odpadu, podle technického listu / Ve spojení s excentrickým ventilem prosíme nepřekračovat výkon průtoku max. 7,5 l/min./ na armaturu / *** ve spojení se stěnovou armaturou, skříňkou pod umyvadlo a/nebo s deskami je doporučen / U vestavných umyvadel na zabudování zdola se vztahují údaje o rozměrech na rozměry vnitřní					
	<b>Vestavné umyvadlo</b> pro zabudování zdola, s přetokem, bez plochy pro armaturu, včetně upevnění pro zabudování do dřevěných desek				
485 mm ☒	485 x 315	8,2	21	<b>033048 00 00</b>	277
	<b>Designový sifon*</b>				
	chrom	1,5		<b>005036 10 00</b>	154
	černá matná	1,5		<b>005036 46 00</b>	170
	<b>Push-open Ventil***</b> pro umyvadla s přepadem				
	chrom	0,4		<b>005052 10 00</b>	66
	černá matná	0,4		<b>005052 46 00</b>	106
	<b>Upevnění</b> pro zabudování do desek z přírodního kamene (s výjimkou # 046651)	0,2		<b>005028 00 00</b>	20
<b>InfoBox:</b> * Pozor: při použití tohoto sifonu dbejte na výšku odpadu od horní hrany keramiky do středu odpadu, podle technického listu / Ve spojení s excentrickým ventilem prosíme nepřekračovat výkon průtoku max. 7,5 l/min./ na armaturu / *** ve spojení se stěnovou armaturou, skříňkou pod umyvadlo a/nebo s deskami je doporučen / U vestavných umyvadel na zabudování zdola se vztahují údaje o rozměrech na rozměry vnitřní					



**Vero** Design by Duravit

Popis výrobku	mm	kg	Počet	Objednáací číslo	Euro
					Bílá - 00
<b>Umyvadlo, umyvadlo do nábytku</b> s přetokem, s plochou pro armaturu, spodní strana glazovaná					
1250 mm ●	1250 x 490	36,3	8	<b>032912 00 00</b>	776
1050 mm ●	1050 x 490	32,2	8	<b>032910 00 00</b>	643
850 mm ●	850 x 490	25,4	8	<b>032985 00 00</b>	521

**Designový sifon\***

chrom		1,5		<b>005036 10 00</b>	154
černá matná		1,5		<b>005036 46 00</b>	170

**Prostorově úsporný sifon**

Bílá	1 1/4"	0,4		<b>005076 00 00</b>	48
------	--------	-----	--	---------------------	----

**Kovový podstavec**

chrom, výškově nastavitelný + 50 mm pro umyvadlo # 032912		3,4		<b>003073 10 00</b>	512
pro umyvadlo # 032910		3,3		<b>003072 10 00</b>	494
pro umyvadlo # 032985		3,2		<b>003071 10 00</b>	477



**Držák na ručník**

čtvercový profil 14mm, chrom					
pro umyvadlo # 032912	1205	0,7		<b>003034 10 00</b>	186
pro umyvadlo # 032910, 034210	1009	0,6		<b>003035 10 00</b>	175
pro umyvadlo # 032985, 034285, 035285	808	0,5		<b>003036 10 00</b>	161



**Infobox:** \* Pozor: při použití tohoto sifonu dbejte na výšku odpadu od horní hrany keramiky do středu odpadu, podle technického listu / Prostorově úsporný sifon je doporučen ve spojení se skříňkou pod umyvadlo / K upevnění keramiky větší než 1000 mm je zapotřebí 2 upevňovacích setů pro umyvadlo obj.č. #6951000000 / Přehled nábytkových doporučení od strany 494







**Viu** Design by sieger design

Popis výrobku	mm	kg	Počet	Objednací číslo	Euro
					Bílá - 00 Bílá (HyG) - 20
	<b>Umyvadlo, umyvadlo do nábytku</b> s přetokem, s plochou pro armaturu, včetně Push-Open ventilu s keramickou krytkou, spodní strana glazovaná				
1230 mm ●	1230 x 490	35,8	8	234412 00 00	776
1230 mm ●●	1230 x 490	35,8	8	234412 00 58	776
1230 mm ☒	1230 x 490	35,8	8	234412 00 60	776
1030 mm ●	1030 x 490	27,3	8	234410 00 00	657
1030 mm ●●	1030 x 490	27,3	8	234410 00 58	657
1030 mm ☒	1030 x 490	27,3	8	234410 00 60	657
830 mm ●	830 x 490	20,1	8	234483 00 00	531
830 mm ●●	830 x 490	20,1	8	234483 00 58	531
830 mm ☒	830 x 490	20,1	8	234483 00 60	531
730 mm ●	730 x 490	19,2	18	234473 00 00	448
730 mm ●●	730 x 490	19,2	18	234473 00 58	448
730 mm ☒	730 x 490	19,2	18	234473 00 60	448
630 mm ●	630 x 490	16,6	18	234463 00 00	375
630 mm ●●	630 x 490	16,6	18	234463 00 58	375
630 mm ☒	630 x 490	16,6	18	234463 00 60	375
<b>Designový sifon*</b>					
chrom		1,5		005036 10 00	154
černá matná		1,5		005036 46 00	170
<b>Prostorově úsporný sifon</b>					
Bílá	1 1/4"	0,4		005076 00 00	48
<b>Infobox:</b> * Pozor: při použití tohoto sifonu dbejte na výšku odpadu od horní hrany keramiky do středu odpadu, podle technického listu / Přehled nábytkových doporučení od strany 494 / K upevnění keramiky větší než 1200 mm je zapotřebí 2 upevňovacích setů pro umyvadlo / Prostorově úsporný sifon je doporučen ve spojení se skříňkou pod umyvadlo					
	<b>Umyvadlo, umyvadlo do nábytku</b> s přetokem, s plochou pro armaturu, včetně Push-Open ventilu s keramickou krytkou, spodní strana glazovaná				
1230 mm ● ●	1230 x 490	35,8	8	234412 00 24	776
<b>Designový sifon*</b>					
chrom		1,5		005036 10 00	154
černá matná		1,5		005036 46 00	170
<b>Prostorově úsporný sifon</b>					
Bílá	1 1/4"	0,4		005076 00 00	48
<b>Infobox:</b> * Pozor: při použití tohoto sifonu dbejte na výšku odpadu od horní hrany keramiky do středu odpadu, podle technického listu / Přehled nábytkových doporučení od strany 494 / K upevnění keramiky větší než 1200 mm je zapotřebí 2 upevňovacích setů pro umyvadlo / Prostorově úsporný sifon je doporučen ve spojení se skříňkou pod umyvadlo					





**Viu** Design by sieger design

Popis výrobku	mm	kg	Počet	Objednáací číslo	Euro
					Bílá - 00 Bílá (HyG) - 20
	<b>Umývatko, umývatko do nábytku</b> s přetokem, s plochou pro armaturu, včetně Push-Open ventilu s keramickou krytkou, spodní strana glazovaná				
530 mm ●	530 x 430	12,7	24	<b>234453 00 00</b>	266
530 mm ☒	530 x 430	12,7	24	<b>234453 00 60</b>	266
	<b>Designový sifon*</b>				
	chrom	1,5		<b>005036 10 00</b>	154
	černá matná	1,5		<b>005036 46 00</b>	170
	<b>Prostorově úsporný sifon</b>				
	Bílá	1 1/4"	0,4	<b>005076 00 00</b>	48
<b>Infobox:</b> * Pozor: při použití tohoto sifonu dbejte na výšku odpadu od horní hrany keramiky do středu odpadu, podle technického listu / Přehled nábytkových doporučení od strany 494 / Prostorově úsporný sifon je doporučen ve spojení se skříňkou pod umyvadlo					
	<b>Umývatko, umývatko do nábytku</b> bez přetoku, s plochou pro armaturu, včetně neuzavíratelného keramického ventilu, spodní strana glazovaná				
450 mm ●	450 x 320	7,7	36	<b>073345 00 41</b>	180
450 mm ☒	450 x 320	7,7	36	<b>073345 00 70</b>	180
	<b>Designový sifon*</b>				
	chrom	1,5		<b>005036 10 00</b>	154
	černá matná	1,5		<b>005036 46 00</b>	170
	<b>Prostorově úsporný sifon</b>				
	Bílá	1 1/4"	0,4	<b>005076 00 00</b>	48
<b>Infobox:</b> * Pozor: při použití tohoto sifonu dbejte na výšku odpadu od horní hrany keramiky do středu odpadu, podle technického listu / Přehled nábytkových doporučení od strany 494 / Prostorově úsporný sifon je doporučen ve spojení se skříňkou pod umyvadlo					
	<b>Umyvadlová mísa</b> broušená, bez přetoku, bez plochy pro armaturu, včetně upevnění, včetně neuzavíratelného keramického ventilu				
600 mm ☒	600 x 415	11,2	14	<b>235860 00 00</b>	368
	<b>Designový sifon*</b>				
	chrom	1,5		<b>005036 10 00</b>	154
	černá matná	1,5		<b>005036 46 00</b>	170
<b>Infobox:</b> * Pozor: při použití tohoto sifonu dbejte na výšku odpadu od horní hrany keramiky do středu odpadu, podle technického listu / Přehled nábytkových doporučení od strany 494					







**Viu** Design by sieger design

Popis výrobku	mm	kg	Počet	Objednáací číslo	Euro
					Bílá - 00 Bílá (HyG) - 20
	<b>Vestavné umyvadlo</b> pro zabudování zhora, s přetokem, s plochou pro armaturu, včetně Push-Open ventilu s keramickou krytkou				
	600 mm ●	600 x 450	9,1	14	<b>038560 00 00</b> 279
	600 mm ●●	600 x 450	9,1	14	<b>038560 00 58</b> 279
	600 mm ☒	600 x 450	9,1	14	<b>038560 00 60</b> 279
<b>Infobox:</b> Přehled nábytkových doporučení od strany 494					
	<b>Závěsný bidet</b> s přetokem, s plochou pro armaturu, vč. excentrického ventilu s keramickou krytkou včetně upevnění Durafix ●	370 x 570	22,0	16	<b>229215 00 00</b> 437
	<b>Upevnění</b> pro závěsný bidet a závěsné WC				
	krytky bílé	Ø 12 x 180	0,2		<b>006500 00 00</b> 22
	krytky chrom	Ø 12 x 180	0,2		<b>006500 10 00</b> 23
	<b>Nosná konstrukce</b> Verze na zabudování (odstup 180 mm) pro pevné stěny pro závěsný bidet a závěsné WC				<b>695200 00 00</b> 65
<b>Infobox:</b> Pokud není použit předstěnový prvek, doporučujeme upevnění # 006500 / Durafix 2 pro skryté upevnění je součástí dodávky					
	<b>Závěsné WC Duravit Rimless®</b> rimless, klozet s hlubokým splachováním, včetně upevnění Durafix, UWL třída 1				
	● 4,5 l	370 x 570	27,0	16	<b>251109 00 00</b> 433
	● 4,5 l, s HygieneGlaze	370 x 570	27,0	16	<b>251109 20 00</b> 488
	<b>Protihluková sada</b> pro závěsné WC		0,3		<b>005064 00 00</b> 41
	<b>WC sedátko</b> odnímatelné, závěsy ušlechtilá ocel bez sklápěcí automatiky se sklápěcí automatikou				
			2,9	100	<b>002111 00 00</b> 128
			2,9	100	<b>002119 00 00</b> 179
	<b>Upevnění</b> pro závěsný bidet a závěsné WC				
	krytky bílé	Ø 12 x 180	0,2		<b>006500 00 00</b> 22
	krytky chrom	Ø 12 x 180	0,2		<b>006500 10 00</b> 23
<b>Infobox:</b> Durafix 2 pro skryté upevnění je součástí dodávky / Pokud není použit předstěnový prvek, doporučujeme upevnění # 006500					



**Viu** Design by sieger design

	Popis výrobku	mm	kg	Počet	Objednáací číslo	Euro
						Bílá - 00 Bílá (HyG) - 20
	<b>Závěsné WC Compact Duravit Rimless®</b> rimless, klozet s hlubokým splachováním, včetně upevnění Durafix, UWL třída 1					
	4,5 l	370 x 480	23,0	16	<b>257309 00 00</b>	359
	4,5 l, s HygieneGlaze	370 x 480	23,0	16	<b>257309 20 00</b>	414
	<b>Protihluková sada</b> pro závěsné WC		0,3		<b>005064 00 00</b>	41
	<b>Upevnění</b> pro závěsný bidet a závěsné WC					
	krytky bílé	Ø 12 x 180	0,2		<b>006500 00 00</b>	22
	krytky chrom	Ø 12 x 180	0,2		<b>006500 10 00</b>	23
	<b>WC sedátko</b> odnímatelné, závěsy ušlechtilá ocel					
	bez sklápěcí automatiky		2,7	100	<b>002121 00 00</b>	116
	se sklápěcí automatikou		2,7	100	<b>002129 00 00</b>	162
<b>Infobox:</b> Durafix 2 pro skryté upevnění je součástí dodávky / Pokud není použit předstěnový prvek, doporučujeme upevnění # 006500						
	<b>Stojící WC Kombi Duravit Rimless®</b> rimless, klozet s hlubokým splachováním, pro připojení splachovací nádrže (bez splachovací nádrže), Odpad pro Vario připojovací sadu, odpad vodorovný a svislý od 70 - 170, délka nastavitelná, stejně jako Vario připojovací oblouk, odpad svislý od 155 - 225 mm, včetně upevnění, UWL třída 1					
	4,5 l	350 x 650	38,9	9	<b>219109 00 00</b>	552
	4,5 l, s HygieneGlaze	350 x 650	38,9	9	<b>219109 20 00</b>	607
	<b>Vario připojovací sada</b> odpad univerzální pro připojení horizontální a vertikální, délka nastavitelná					
	včetně excentru	Ø 110	1,5		<b>001422 00 00</b>	68
	<b>Vario-odpadový oblouk</b> pro odpad svislý	Ø 90	0,9		<b>899025 00 00</b>	55
	<b>Splachovací nádrž</b> s vnitřní armaturou Dual-Flush, chrom, připojení vlevo, zakryté					
	6/3 L, UWL třída 2	375 x 130	11,2	22	<b>094200 00 05</b>	333
	4,5/3 L, UWL třída 1	375 x 130	11,2	22	<b>094200 00 85</b>	333
	<b>WC sedátko</b> odnímatelné, závěsy ušlechtilá ocel					
	bez sklápěcí automatiky		2,7	100	<b>002121 00 00</b>	116
	se sklápěcí automatikou		2,7	100	<b>002129 00 00</b>	162





**Viu** Design by sieger design

Popis výrobku	mm	kg	Počet	Objednáací číslo	Euro	
 <p><b>Urinal</b> rimless, přítok zezadu, odsávací , odpad vodorovný, pro 1/2" připojení , včetně oplachové trysky, přítokové sady a upevnění</p>					Bílá - 00 Bílá (HyG) - 20	
	model bez cílové mušky	310 x 300	15,4	16	<b>281630 00 00</b>	488
	model s cílovou muškou 	310 x 300	15,4	16	<b>281630 00 07</b>	515
	s HygieneGlaze					
	model bez cílové mušky,	310 x 300	15,4	16	<b>281630 20 00</b>	543
	model s cílovou muškou 	310 x 300	15,4	16	<b>281630 20 07</b>	570
	<b>Odsávací sifon</b> 1 - 4 L					
	odpad vodorovný (zakrytý)	ø 50	0,2		<b>005112 00 00</b>	55
	<b>Sítka urinálu</b> ušlechtilá ocel		0,2		<b>005042 10 00</b>	49
	<b>Infobox:</b> Použití odsávacího sifonu # 0051120000 je bezpodmínečně nutné / Pouze ve spojení s regulovatelnými UP tlakovými splachovači / Při použití Geberit předstěnových prvků řady Duofix # 111.616 / Kombifix # 457.611 / GIS # 461.621, Geberit přítokový adaptér # 242.042.00.1 pro 1/2" připojení bezpodmínečně nutné					
 <p><b>Urinal</b> rimless, přítok zezadu, odsávací , odpad vodorovný, včetně upevnění, pro 1/2" připojení , včetně oplachové trysky, přítokové sady a upevnění, provedení pro víko</p>						
	model bez cílové mušky	310 x 300	15,4	16	<b>281632 00 00</b>	488
	model s cílovou muškou 	310 x 300	15,4	16	<b>281632 00 07</b>	515
	s HygieneGlaze					
	model bez cílové mušky	310 x 300	15,4	16	<b>281632 20 00</b>	543
	model s cílovou muškou 	310 x 300	15,4	16	<b>281632 20 07</b>	570
	<b>Odsávací sifon</b> 1 - 4 L					
	odpad vodorovný (zakrytý)	ø 50	0,2		<b>005112 00 00</b>	55
	<b>Sítka urinálu</b> ušlechtilá ocel		0,2		<b>005042 10 00</b>	49
	<b>Víko urinálu</b> závěsy chrom, se sklápěcí automatikou				<b>002609 00 00</b>	188
<b>Infobox:</b> Použití odsávacího sifonu # 0051120000 je bezpodmínečně nutné / Pouze ve spojení s regulovatelnými UP tlakovými splachovači / Při použití Geberit předstěnových prvků řady Duofix # 111.616 / Kombifix # 457.611 / GIS # 461.621, Geberit přítokový adaptér # 242.042.00.1 pro 1/2" připojení bezpodmínečně nutné						

## Vestavná umyvadla, různá





Popis výrobku	mm	kg	Počet	Objednáací číslo	Euro
					Bílá - 00
	<b>Umyvadlová mísa</b> broušená, bez přetoku, bez plochy pro armaturu				
580 mm ☒	580 x 415	13,1	24	<b>031758 00 00</b>	522
	<b>Designový sifon*</b>				
	chrom	1,5		<b>005036 10 00</b>	154
	černá matná	1,5		<b>005036 46 00</b>	170
	<b>Průtokový ventil neuzavíratelný</b> pro umyvadla bez přetoku				
	chrom	50	0,3	<b>005024 10 00</b>	72
	černá matná	50	0,3	<b>005024 46 00</b>	106
<b>Infobox:</b> * Pozor: při použití tohoto sifonu dbejte na výšku odpadu od horní hrany keramiky do středu odpadu, podle technického listu / Přehled nábytkových doporučení od strany 494					
	<b>Umyvadlová mísa</b> s přetokem, bez plochy pro armaturu, včetně přetokové krytky, chrom, včetně upevnění				
550 mm ☒	550 x 420	12,0	21	<b>033452 00 00</b>	431
	<b>Push-open Ventil***</b> pro umyvadla s přepadem				
	chrom	0,4		<b>005052 10 00</b>	66
	černá matná	0,4		<b>005052 46 00</b>	106
<b>Infobox:</b> Přehled nábytkových doporučení od strany 494 / Ve spojení s excentrickým ventilem prosíme nepřekračovat výkon průtoku max. 7,5 l/min./ na armaturu / *** ve spojení se stěnovou armaturou, skříňkou pod umyvadlo a/nebo s deskami je doporučen					
	<b>Umyvadlová mísa</b> s přetokem, bez plochy pro armaturu, včetně přetokové krytky, chrom, včetně upevnění				
420 mm ☒	420 x 420	8,0	21	<b>033342 00 00</b>	336
	<b>Push-open Ventil***</b> pro umyvadla s přepadem				
	chrom	0,4		<b>005052 10 00</b>	66
	černá matná	0,4		<b>005052 46 00</b>	106
<b>Infobox:</b> Přehled nábytkových doporučení od strany 494 / Ve spojení s excentrickým ventilem prosíme nepřekračovat výkon průtoku max. 7,5 l/min./ na armaturu / *** ve spojení se stěnovou armaturou, skříňkou pod umyvadlo a/nebo s deskami je doporučen					

## Vestavná umyvadla, různá



Popis výrobku	mm	kg	Počet	Objednáací číslo	Euro
					Bílá - 00
	<b>Umyvadlová mísa</b> s přetokem, bez plochy pro armaturu, včetně přetokové krytky, chrom, včetně upevnění				
420 mm ☒	Ø 420	7,0	21	<b>032542 00 00</b>	321
	<b>Push-open Ventil***</b> pro umyvadla s přepadem				
chrom		0,4		<b>005052 10 00</b>	66
černá matná		0,4		<b>005052 46 00</b>	106
<b>Infobox:</b> Ve spojení s excentrickým ventilem prosíme nepřekračovat výkon průtoku max. 7,5 l/min./ na armaturu / *** ve spojení se stěnovou armaturou, skříňkou pod umyvadlo a/nebo s deskami je doporučen / Přehled nábytkových doporučení od strany 494					
	<b>Umyvadlová mísa</b> s přetokem, bez plochy pro armaturu, včetně upevnění				
495 mm	495 x 350	8,9	24	<b>033550 00 00</b>	387
	<b>Push-open Ventil***</b> pro umyvadla s přepadem				
chrom		0,4		<b>005052 10 00</b>	66
černá matná		0,4		<b>005052 46 00</b>	106
<b>Infobox:</b> Ve spojení s excentrickým ventilem prosíme nepřekračovat výkon průtoku max. 7,5 l/min./ na armaturu / *** ve spojení se stěnovou armaturou, skříňkou pod umyvadlo a/nebo s deskami je doporučen / Přehled nábytkových doporučení od strany 494					
	<b>Umyvadlová mísa</b> broušená, bez přetoku, bez plochy pro armaturu, včetně upevnění a ventilu s keramickou krytkou				
700 mm ☒	700 x 420	11,8	20	<b>037070 00 00</b>	530
	<b>Designový sifon*</b>				
chrom		1,5		<b>005036 10 00</b>	154
černá matná		1,5		<b>005036 46 00</b>	170
<b>Infobox:</b> * Pozor: při použití tohoto sifonu dbejte na výšku odpadu od horní hrany keramiky do středu odpadu, podle technického listu / Přehled nábytkových doporučení od strany 494					
	<b>Umyvadlová mísa +</b> broušená, bez přetoku, bez plochy pro armaturu, včetně upevnění a ventilu s keramickou krytkou, s hlubokým umyvadlem				
700 mm ☒	700 x 465	13,5	17	<b>036970 00 00</b>	560
	<b>Designový sifon*</b>				
chrom		1,5		<b>005036 10 00</b>	154
černá matná		1,5		<b>005036 46 00</b>	170
<b>Infobox:</b> * Pozor: při použití tohoto sifonu dbejte na výšku odpadu od horní hrany keramiky do středu odpadu, podle technického listu / Přehled nábytkových doporučení od strany 494					







**White Tulip** Design by Philippe Starck

Popis výrobku	mm	kg	Počet	Objednáací číslo	Euro	
					Bílá - 00 Bílá (HyG) - 20	
 <b>Umyvadlo volně stojící</b> broušené, bez přetoku, bez plochy pro armaturu, s otvorem pro nástěnné připojení, včetně upevnění, včetně sifonu, včetně keramické krytky odtoku, včetně montážního příslušenství	500 mm ☒	Ø 500	42,0	2	<b>270250 00 70</b>	2.569
 <b>Umyvadlo volně stojící</b> broušené, bez přetoku, bez plochy pro armaturu, s otvorem pro připojení v zemi, včetně upevnění, včetně sifonu, včetně keramické krytky odtoku, včetně montážního příslušenství	500 mm ☒	Ø 500	42,0	2	<b>270350 00 70</b>	2.569
 <b>Umyvadlo, umyvadlo do nábytku</b> s přetokem, s plochou pro armaturu, včetně Push-Open ventilu s keramickou krytkou, spodní strana glazovaná	1050 mm ● 1050 mm ☒ 750 mm ● 750 mm ☒	1050 x 490 1050 x 490 750 x 490 750 x 490	26,7 26,7 21,5 21,5	8 8 18 18	<b>236310 00 00</b> <b>236310 00 60</b> <b>236375 00 00</b> <b>236375 00 60</b>	648 648 495 495
<b>Designový sifon*</b>						
chrom			1,5		<b>005036 10 00</b>	154
černá matná			1,5		<b>005036 46 00</b>	170
<b>Prostorově úsporný sifon</b>						
Bílá	1 1/4"		0,4		<b>005076 00 00</b>	48
<b>Infobox:</b> * Pozor: při použití tohoto sifonu dbejte na výšku odpadu od horní hrany keramiky do středu odpadu, podle technického listu / Prostorově úsporný sifon je doporučen ve spojení se skříňkou pod umyvadlo / Přehled nábytkových doporučení od strany 494						
 <b>Umyvadlo do nábytku</b> bez přetoku, bez plochy pro armaturu, včetně neuzavíratelného keramického ventilu, včetně upevnění	500 mm ☒	Ø 500	10,5	12	<b>236550 00 70</b>	419
<b>Designový sifon*</b>						
chrom			1,5		<b>005036 10 00</b>	154
černá matná			1,5		<b>005036 46 00</b>	170
<b>Infobox:</b> * Pozor: při použití tohoto sifonu dbejte na výšku odpadu od horní hrany keramiky do středu odpadu, podle technického listu / Přehled nábytkových doporučení od strany 494						





**White Tulip** Design by Philippe Starck

	Popis výrobku	mm	kg	Počet	Objednací číslo	Euro
						Bílá - 00 Bílá (HyG) - 20
	<b>Umývatko, umývatko do nábytku</b> bez přetoku, s plochou pro armaturu, včetně neuzavíratelného keramického ventilu, spodní strana glazovaná					
	450 mm ●	450 x 330	8,7	36	<b>073745 00 41</b>	343
	450 mm ☒	450 x 330	8,7	36	<b>073745 00 70</b>	343
	<b>Designový sifon*</b>					
	chrom		1,5		<b>005036 10 00</b>	154
	černá matná		1,5		<b>005036 46 00</b>	170
	<b>Prostorově úsporný sifon</b>					
	Bílá	1 1/4"	0,4		<b>005076 00 00</b>	48
<b>Infobox:</b> * Pozor: při použití tohoto sifonu dbejte na výšku odpadu od horní hrany keramiky do středu odpadu, podle technického listu / Přehled nábytkových doporučení od strany 494 / Prostorově úsporný sifon je doporučen ve spojení se skříňkou pod umyvadlo						
	<b>Umyvadlová mísa</b> broušená, bez přetoku, bez plochy pro armaturu, včetně neuzavíratelného keramického ventilu, včetně upevnění					
	430 mm ☒	Ø 430	6,1	21	<b>236243 00 79</b>	404
	<b>Designový sifon*</b>					
	chrom		1,5		<b>005036 10 00</b>	154
	černá matná		1,5		<b>005036 46 00</b>	170
<b>Infobox:</b> * Pozor: při použití tohoto sifonu dbejte na výšku odpadu od horní hrany keramiky do středu odpadu, podle technického listu / Vyrobeno ze speciální hmoty DuraCeram / Přehled nábytkových doporučení od strany 494						
	<b>Závěsný bidet ●</b> s přetokem, s plochou pro armaturu, vč. excentrického ventilu s keramickou krytkou včetně upevnění Durafix					
		370 x 540	22,8	16	<b>229315 00 00</b>	572
	<b>Upevnění</b> pro závěsný bidet a závěsné WC krytky bílé	Ø 12 x 180	0,2		<b>006500 00 00</b>	22
	<b>Bidetový trubkový sifon</b> s prodlouženou odpadovou rourou					
	chrom	1 1/4"	0,6		<b>005027 00 00</b>	38
<b>Infobox:</b> Durafix 2 pro skryté upevnění je součástí dodávky / Pokud není použit předstěnový prvek, doporučujeme upevnění # 006500						









**White Tulip** Design by Philippe Starck

Popis výrobku	mm	kg	Počet	Objednáací číslo	Euro	
					Bílá - 00 Bílá (HyG) - 20	
	<b>Stojící bidet ●</b> ke stěně, s přetokem, s plochou pro armaturu, vč. excentrického ventilu s keramickou krytkou					
	včetně upevnění	370 x 580	31,5	12	<b>229310 00 00</b>	724
	<b>Bidetový trubkový sifon</b> s prodlouženou odpadovou rourou					
	chrom	1 1/4"	0,6		<b>005027 00 00</b>	38
	<b>Závěsné WC HygieneFlush</b> rimless, klozet s hlubokým splachováním, včetně upevnění Durafix, Rotační splachování, UWL třída 1					
	4,5 l, s HygieneGlaze	370 x 540	25,0	16	<b>257609 20 00</b>	575
	<b>Protihluková sada</b> pro závěsné WC		0,3		<b>005064 00 00</b>	41
	<b>WC sedátko</b> odnímatelné, závěsy ušlechtilá ocel se sklápěcí automatikou		2,9	90	<b>002709 00 00</b>	191
	<b>Upevnění</b> pro závěsný bidet a závěsné WC					
	krytky bílé	Ø 12 x 180	0,2		<b>006500 00 00</b>	22
	krytky chrom	Ø 12 x 180	0,2		<b>006500 10 00</b>	23
<b>Info</b> box: Durafix 2 pro skryté upevnění je součástí dodávky / Pokud není použit předstěnový prvek, doporučujeme upevnění # 006500 / nedodává se ve WonderGliss						
	<b>Stojící WC Duravit Rimless®</b> ke stěně, rimless, klozet s hlubokým splachováním, včetně upevnění, odpad vodorovný, UWL třída 1					
	4,5 l	370 x 580	35,5	12	<b>200109 00 00</b>	598
	4,5 l, s HygieneGlaze	370 x 580	35,5	12	<b>200109 20 00</b>	653
	<b>WC sedátko</b> odnímatelné, závěsy ušlechtilá ocel se sklápěcí automatikou		2,9	90	<b>002709 00 00</b>	191

**White Tulip** Design by Philippe Starck

Popis výrobku	mm	kg	Počet	Objednáací číslo	Euro
					Bílá - 00 Bílá (HyG) - 20
	<b>Stojící WC Kombi Duravit Rimless®</b> pro připojení splachovací nádrže (bez splachovací nádrže), rimless, klozet s hlubokým splachováním, Odpad pro Vario připojovací sadu, odpad horizontální a vertikální 70-170 mm, délka nastavitelná, stejně jako Vario odtokový oblouk, odpad vertikální 160 - 230 mm, včetně upevnění, UWL třída 1 4,5 l 4,5 l, s HygieneGlaze				
	370 x 650	39,0	9	219709 00 00	614
	370 x 650	39,0	9	219709 20 00	669
	<b>Vario připojovací sada</b> odpad univerzální pro připojení horizontální a vertikální, délka nastavitelná včetně excentru				
	Ø 110	1,5		001422 00 00	68
	<b>Vario-odpadový oblouk</b> pro odpad svislý				
	Ø 90	0,9		899025 00 00	55
	<b>WC sedátko</b> odnímatelné, závěsy ušlechtilá ocel se sklápěcí automatikou				
		2,9	90	002709 00 00	191
	<b>Splachovací nádrž</b> s vnitřní armaturou Dual-Flush, chrom, připojení vlevo, zakryté 6/3 L, UWL třída 2 4,5/3 L, UWL třída 1				
	370 x 145	11,2	22	093310 00 05	408
	370 x 145	11,2	22	093310 00 85	408
	<b>Urinal</b> rimless, přítok zezadu, odsávací, odpad vodorovný, pro 1/2" připojení, včetně oplachové trysky, přítokové sady a upevnění model bez cílové mušky model s cílovou muškou s HygieneGlaze model bez cílové mušky model s cílovou muškou				
	320 x 340	16,5	12	281730 00 00	526
	320 x 340	16,5	12	281730 00 07	553
	320 x 340	16,5	12	281730 20 00	581
	320 x 340	16,5	12	281730 20 07	608
	<b>Odsávací sifon</b> 1 - 4 L odpad vodorovný (zakrytý)				
	Ø 50	0,2		005112 00 00	55
<b>InfoBox:</b> Použití odsávacího sifonu # 0051120000 je bezpodmínečně nutné / Pouze ve spojení s regulovatelnými UP tlakovými splachovači / Při použití Geberit předstěnových prvků řady Duofix # 111.616 / Kombifix # 457.611 / GIS # 461.621, Geberit přítokový adaptér # 242.042.00.1 pro 1/2" připojení bezpodmínečně nutné					











## Příslušenství keramika

	Popis výrobku	mm	kg	Počet	Objednáací číslo	Euro
	<b>Zásobník na mýdlo</b> pro zabudování do umyvadel s otvorem na dávkovač mýdla, pro umyvadlo # 044845, 044958, 046240, 045058, 044358, 032050					
	chrom	Ø 30	0,25		<b>009972 10 00</b>	103
	<b>Průtokový ventil neuzavíratelný</b> pro umyvadla bez přetoku					
	chrom	50	0,3		<b>005024 10 00</b>	72
	černá matná	50	0,3		<b>005024 46 00</b>	106
	<b>Průtokový ventil neuzavíratelný</b> pro umyvadla bez přetoku					
	chrom	75	0,4		<b>005038 10 00</b>	72
	černá matná	75	0,4		<b>005038 46 00</b>	106
	<b>Průtokový ventil neuzavíratelný</b> pro umyvadla bez přetoku					
	Bílá				<b>005075 00 00</b>	65
	<b>Průtokový ventil neuzavíratelný</b> pro umyvadla bez přetoku					
	Bílá				<b>005078 00 00</b>	65
	Antracit matná				<b>005078 13 00</b>	83
	<b>Push-open Ventil***</b> pro umyvadla s přepadem					
	chrom		0,4		<b>005052 10 00</b>	66
	černá matná		0,4		<b>005052 46 00</b>	106
	<b>Infobox:</b> Ve spojení s excentrickým ventilem prosíme nepřekračovat výkon průtoku max. 7,5 l/min./ na armaturu / *** ve spojení se stěnovou armaturou, skříňkou pod umyvadlo a/nebo s deskami je doporučen					
	<b>Push-open Ventil***</b> pro umyvadla s přepadem					
	Bílá				<b>005079 00 00</b>	60
	Antracit matná				<b>005079 13 00</b>	75
	<b>Infobox:</b> Ve spojení s excentrickým ventilem prosíme nepřekračovat výkon průtoku max. 7,5 l/min./ na armaturu / *** ve spojení se stěnovou armaturou, skříňkou pod umyvadlo a/nebo s deskami je doporučen					
	<b>Kolenový ventil</b> chrom					
	ovládání vodorovné **		0,5		<b>005031 10 00</b>	78
	<b>Infobox:</b> ** ve spojení se stěnovou armaturou a deskami o tl. do max. 30 mm je nezbytný					









## Příslušenství keramika

	Popis výrobku	mm	kg	Počet	Objednáací číslo	Euro
	<b>Kolenový ventil</b> chrom ovládání svisté***		0,5		<b>005051 10 00</b>	72
<b>Infobox: ***</b> ve spojení se stěnovou armaturou a Duravit nábytkem je nezbytný						
	<b>Krytka ventilu</b> chrom		0,1		<b>005040 10 00</b>	27
	<b>Krytka ventilu</b> chrom		0,1		<b>005043 10 00</b>	55
	<b>Krytka přetokou</b> chrom				<b>100107 00 00</b>	4
	<b>Odtokový oblouk</b> s dvojitým hrdlem chrom	Ø 32	0,2		<b>005025 10 00</b>	14
	<b>Prostorově úsporný sifon</b> Bílá	1 1/4"	0,4		<b>005076 00 00</b>	48
<b>Infobox:</b> Prostorově úsporný sifon je doporučen ve spojení se skříňkou pod umyvadlo						
	<b>Designový sifon*</b> chrom		1,5		<b>005036 10 00</b>	154
	černá matná		1,5		<b>005036 46 00</b>	170
<b>Infobox: *</b> Pozor: při použití tohoto sifonu dbejte na výšku odpadu od horní hrany keramiky do středu odpadu, podle technického listu						
	<b>Opláštění hadice</b> Černá				<b>UV1690 00 0046</b>	47
	<b>Design rohový ventil</b> včetně růžice Povrch Černá matná				<b>UV1690 00 0646</b>	122
	<b>Trubkový sifon umyvadlový</b> s prodlouženým odpadem 300 mm chrom	1 1/4"	0,6		<b>005026 00 00</b>	37
	<b>Podomítkový sifon**</b> pro umyvadlo Architec včetně příslušenství pro připojení		0,6		<b>005044 10 00</b>	85
<b>Infobox: **</b> pro montáž je nezbytný						

**Příslušenství keramika**





	Popis výrobku	mm	kg	Počet	Objednáací číslo	Euro
	<b>Upevnění</b> pro zabudování do desek z přírodního kamene (s výjimkou # 046651)		0,2		<b>005028 00 00</b>	20
	<b>Upevnění</b> pro umyvadla na zabudování do dřeva		0,2		<b>100108 00 00</b>	3
	<b>Upevnění</b> pro zabudování do desek z přírodního kamene		0,02		<b>005037 10 00</b>	14
	<b>Upevnění</b> pro umyvadla	∅ 10 x 140	0,2		<b>695100 00 00</b>	14
	<b>Upevnění</b> pro montáž keramiky Starck 3 bez sklopného roštu chrom	∅ 10 x 140	0,2		<b>006712 10 00</b>	23
	<b>Rychloupevnění</b> pro polosloup		0,1		<b>005503 00 00</b>	36
	<b>Rychloupevnění</b> pro polosloup		0,1		<b>005504 00 00</b>	36
	<b>Rychloupevnění</b> pro polosloup		0,1		<b>005505 00 00</b>	36
	<b>Vario-odpadový oblouk</b> pro odpad svislý	∅ 90	0,9		<b>899025 00 00</b>	55
	<b>Vario přípojovací sada</b> odpad univerzální pro připojení horizontální a vertikální, délka nastavitelná včetně excentru	∅ 110	1,5		<b>001422 00 00</b>	68

## Příslušenství keramika













	Popis výrobku	mm	kg	Počet	Objednáací číslo	Euro
	<b>Odtokový oblouk s růžicí</b> odpad svislý	ø 110	0,1		001428 00 00	63
	<b>Odtokové hrdlo s růžicí</b> odpad vodorovný	ø 110	0,1		001429 00 00	63
	<b>Montážní sada</b> pro připojení uprostřed chrom		0,5		007504 10 00	28
	<b>Montážní sada</b> chrom, pro připojení uprostřed		0,2		007508 10 00	26
	<b>Montážní sada</b> pro připojení vlevo dole		0,4		007624 00 00	26
	<b>Nosná konstrukce</b> Verze na zabudování (odstup 180 mm) pro pevné stěny pro závěsný bidet a závěsné WC				695200 00 00	65
	<b>Protisluková sada</b> pro závěsný bidet a závěsné WC		0,3		005019 00 00	41
	<b>Protisluková sada</b> pro závěsné WC		0,3		005020 00 00	41
	<b>Protisluková sada</b> pro závěsné WC		0,3		005064 00 00	41
	<b>Montážní sada</b> skládá se z přívodní-/odtoko- vé trubky, vlnovitého těsnění, krytek bílých pro závěsné WC				695300 00 00	28
	<b>Upevnění</b> pro závěsný bidet a závěsné WC					
	krytky bílé	ø 12 x 180	0,2		006500 00 00	22
	krytky chrom	ø 12 x 180	0,2		006500 10 00	23
<b>Infobox:</b> Pokud není použit předstěnový prvek, doporučujeme upevnění # 006500						







**Příslušenství keramika**

	Popis výrobku	mm	kg	Počet	Objednáací číslo	Euro
	<b>Odsávací sifon</b>					
	1 - 4 L					
	odpad uvnitř svislý	ø 50	0,2		<b>005111 00 00</b>	55
	odpad vodorovný (zakrytý)	ø 50	0,2		<b>005112 00 00</b>	55
<div style="border: 1px solid black; padding: 2px;"> <b>Infobox:</b> Použití odsávacího sifonu # 0051120000 je bezpodmínečně nutné         </div>						
	<b>Odsávací sifon</b>					
	0,5 - 4 L					
	odpad vodorovný (zakrytý)	ø 50	0,2		<b>005113 00 00</b>	50
	<b>Upevnění</b>					
	pro urinály Ben, Jim, Bill					
	krytky chrom	ø 10 x 140	0,2		<b>005030 10 00</b>	14
	<b>Upevnění</b>					
	pro urinál					
	krytky chrom	ø 8 x 110	0,1		<b>006713 10 00</b>	13
	<b>Sítka urinálu</b>					
	ušlechtilá ocel		0,2		<b>005041 10 00</b>	49
	<b>Sítka urinálu</b>					
	ušlechtilá ocel		0,2		<b>005042 10 00</b>	49
	<b>Bidetový trubkový sifon</b>					
	s prodlouženou odpadovou rourou					
	chrom	1 1/4"	0,6		<b>005027 00 00</b>	38
	<b>Lamely</b>					
	pro # 075244		0,3		<b>005000 00 00</b>	6
<div style="border: 1px solid black; padding: 2px;"> <b>Infobox:</b> K montáži na stěnu jsou nutné lamely # 005000         </div>						
	<b>Upevnění</b>					
	pro stojící bidet, stojící klozet a polosloup					
	kytky bílá a chrom	ø 6 x 70	0,4		<b>006701 10 00</b>	4
	<b>Přítoková armatura</b>					
	pro urinály s připojením vody zezadu	1/2"	0,1		<b>695800 00 00</b>	24

**D-Code** Design by Duravit

	Popis výrobku	mm	kg	Počet	Objednáací číslo	Euro
	<b>Kosmetické zrcátko</b> 3-násobné zvětšení chrom	232 x 317	0,91		<b>009912 10 00</b>	129
	<b>Miska na mýdlo</b> mat chrom, miska na mýdlo vlevo	135 x 120	0,7		<b>009917 10 00</b>	57
	<b>Miska na mýdlo</b> mat chrom, miska na mýdlo vpravo	135 x 120	0,7		<b>009918 10 00</b>	57
	<b>Zásobník na mýdlo</b> upevnění ke stěně, sklo matné chrom	69 x 145	0,5		<b>009916 10 00</b>	151
	<b>Držák na pohárek</b> mat chrom, sklo vlevo	115 x 102	0,6		<b>009919 10 00</b>	55
	<b>Držák na pohárek</b> mat chrom, sklo vpravo	115 x 102	0,6		<b>009920 10 00</b>	55
	<b>Háček na ručník</b> chrom	16 x 55	0,1		<b>009904 10 00</b>	13
	<b>Kruh na ručník</b> chrom	169 x 66	0,38		<b>009921 10 00</b>	37
	<b>Držák na ručník</b> dvouramenný, pohyblivý chrom	48 x 447	0,9		<b>009922 10 00</b>	77
	<b>Držák na osušku</b> chrom	845 x 80	0,8		<b>009923 10 00</b>	72
	<b>Držák na osušku</b> chrom	645 x 80	0,7		<b>009924 10 00</b>	67
	<b>Polička na ručník</b> chrom	650 x 220	1,6		<b>009925 10 00</b>	192





**D-Code** Design by Duravit

	Popis výrobku	mm	kg	Počet	Objednáací číslo	Euro
	<b>Madlo k vaně</b> chrom	298 x 110	0,7		<b>009914 10 00</b>	49
	<b>Držák na papír</b> chrom	165 x 66	0,4		<b>009926 10 00</b>	46
	<b>Rezervní držák rolí</b> chrom	60 x 95	0,3		<b>009915 10 00</b>	34
	<b>Kartáčová souprava</b> upevnění ke stěně, sklo matné chrom	154 x 124	1,3		<b>009927 10 00</b>	62
	<b>Kartáčová souprava</b> podlahová chrom	89 x 385	0,9		<b>009928 10 00</b>	82



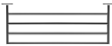







**Karree** Design by Duravit

	Popis výrobku	mm	kg	Počet	Objednáací číslo	Euro
	<b>Kosmetické zrcátko</b> 3-násobné zvětšení chrom	232 x 317	0,9		<b>009912 10 00</b>	129
	<b>Miska na mýdlo</b> sklo matné chrom	115 x 122	0,8		<b>009952 10 00</b>	79
	<b>Košík na mýdlo</b> chrom	140 x 120	0,7		<b>009953 10 00</b>	74
	<b>Košík do sprchy</b> chrom		0,436		<b>009973 10 00</b>	68
	<b>Zásobník na mýdlo</b> upevnění ke stěně, sklo matné chrom	70 x 124	1,0		<b>009954 10 00</b>	172
	<b>Skleněná police</b> sklo matné chrom	600 x 112	1,5		<b>009950 10 00</b>	112
	<b>Držák na pohárek</b> sklo matné chrom	70 x 100	0,8		<b>009951 10 00</b>	68
	<b>Kruh na ručník</b> chrom	200 x 60	0,7		<b>009961 10 00</b>	68
	<b>Háček na ručník</b> chrom	16 x 55	0,1		<b>009904 10 00</b>	13
	<b>Držák na ručník</b> dvouramenný, pohyblivý chrom	68 x 450	0,7		<b>009958 10 00</b>	89
	<b>Držák na osušku</b> chrom	668 x 70	0,7		<b>009959 10 00</b>	95
	<b>Držák na osušku</b> chrom	868 x 70	0,8		<b>009960 10 00</b>	112







**Karree** Design by Duravit

	Popis výrobku	mm	kg	Počet	Objednáací číslo	Euro
	<b>Polička na ručník</b> chrom	668 x 240	1,5		<b>009962 10 00</b>	245
	<b>Madlo k vaně</b> chrom	368 x 75	0,8		<b>009963 10 00</b>	74
	<b>Držák na papír</b> chrom	138 x 89	0,6		<b>009955 10 00</b>	63
	<b>Rezervní držák rolí</b> chrom	68 x 77	0,3		<b>009956 10 00</b>	48
	<b>Kartáčová souprava</b> upevnění ke stěně, sklo matné chrom	96 x 126	1,5		<b>009957 10 00</b>	78

**Starck T** Design by Philippe Starck

	Popis výrobku	mm	kg	Počet	Objednáací číslo	Euro
	<b>Miska na mýdlo</b> upevnění ke stěně, sklo matné					
	chrom	140 x 119	0,28		<b>009933 10 00</b>	95
	černá matná	140 x 119	0,28		<b>009933 46 00</b>	104
	<b>Zásobník na mýdlo</b> upevnění ke stěně, sklo matné					
	chrom	60 x 126	0,75		<b>009935 10 00</b>	171
	černá matná	60 x 126	0,75		<b>009935 46 00</b>	189
	<b>Držák na pohárek</b> upevnění ke stěně, sklo matné					
	chrom	65 x 98	0,6		<b>009931 10 00</b>	81
	černá matná	65 x 98	0,6		<b>009931 46 00</b>	89
	<b>Háček na ručník</b>					
	chrom	50 x 73	0,21		<b>009929 10 00</b>	26
	černá matná	50 x 73	0,21		<b>009929 46 00</b>	29
	<b>Dvojitý háček</b>					
	chrom	60 x 76	0,21		<b>009930 10 00</b>	37
	černá matná	60 x 76	0,21		<b>009930 46 00</b>	41
	<b>Kruh na ručník</b>					
	chrom	210 x 73	0,24		<b>009947 10 00</b>	85
	černá matná	210 x 73	0,24		<b>009947 46 00</b>	95
	<b>Držák na ručník</b> dvouramenný, pohyblivý					
	chrom	50 x 465	0,41		<b>009941 10 00</b>	106
	černá matná	50 x 465	0,41		<b>009941 46 00</b>	117
	<b>Držák na osušku</b>					
	chrom	610 x 73	0,3		<b>009942 10 00</b>	110
	černá matná	610 x 73	0,3		<b>009942 46 00</b>	121
	<b>Držák na osušku</b>					
	chrom	810 x 73	0,33		<b>009943 10 00</b>	133
	černá matná	810 x 73	0,33		<b>009943 46 00</b>	147
	<b>Polička na ručník</b>					
	chrom	610 x 232	1,34		<b>009944 10 00</b>	290
	černá matná	610 x 232	1,34		<b>009944 46 00</b>	319

**Starck T** Design by Philippe Starck

	Popis výrobku	mm	kg	Počet	Objednáací číslo	Euro
	<b>Držák na papír</b> boční					
	chrom	152 x 76	0,2		<b>009937 10 00</b>	48
	černá matná	152 x 76	0,2		<b>009937 46 00</b>	55
	<b>Držák na papír s krytem</b>					
	chrom	125 x 83	0,4		<b>009940 10 00</b>	78
	černá matná	125 x 83	0,4		<b>009940 46 00</b>	85
	<b>Dvojitý držák na papír</b>					
	chrom	255 x 76	0,24		<b>009938 10 00</b>	48
	černá matná	255 x 76	0,24		<b>009938 46 00</b>	55
	<b>Rezervní držák rolí</b>					
	chrom	50 x 73	0,18		<b>009939 10 00</b>	48
	černá matná	50 x 73	0,18		<b>009939 46 00</b>	55
	<b>Kartáčová souprava</b> podlahová					
	chrom	80 x 80	1,22		<b>009945 10 00</b>	110
	černá matná	80 x 80	1,22		<b>009945 46 00</b>	121
	<b>Kartáčová souprava</b> závěsné					
	chrom	80 x 118	1,1		<b>009946 10 00</b>	95
	černá matná	80 x 118	1,1		<b>009946 46 00</b>	104





**DuraSystem®**

DuraSystem® instalační moduly	251
DuraSystem® ovládací desky	267
Příslušenství DuraSystem®	273



## Důležité pokyny – DuraSystem®

---

### 1. Nové modely / rozšíření programu

Série	Poznámky	K dodání
DuraSystem	Ovládací deska WC #WD5001 031 000	leden 2022

### 2. Struktura čísla artiklu

	<b>W</b>	<b>D</b>	<b>5</b>	<b>0</b>	<b>0</b>	<b>3</b>	<b>0</b>	<b>1</b>	<b>2</b>	<b>0</b>	<b>0</b>	<b>0</b>
Při objednání zakázky dbejte prosím na správné zadání údajů.												
						Model		Barva				Materiál

### 3. Rozměry/hmotnosti

Uvedené rozměry v mm se u každého výrobku vztahují k jeho šířce x výšce. Údaje hmotnosti jsou netto (bez obalu).

### 4. Tolerance

Rozměrové údaje jsou ve výkresech uvedeny v jednotkách mm včetně standardních tolerancí. Technické změny a změny měrných jednotek vyhrazeny.

### 5. Předinstalační listy

Dodržujte předinstalační listy. Tyto listy jsou ke stažení na internetu, na [pro.duravit.cz](http://pro.duravit.cz).

## DuraSystem® Informace o výrobku

Instalační systémy DuraSystem® nabízejí spolehlivá podomítková řešení pro WC keramiky s vyložení  $\leq 625$  mm, pro urinál, umyvadlo a bidet a lze je použít jak v privátní, tak i ve veřejné sféře.

Pomocí systému DuraSystem® lze instalovat sanitární zařízení ve všech běžných montážních situacích, ať již suchou stavbou při samostatné montáži před masivní stěnu nebo do lehké stojanové konstrukce, stejně jako způsobem mokré stavby. Předmontované instalační moduly zaručují rychlou, bezpečnou a hospodárnou instalaci.



### **Střední ryska**

Značka na rámu usnadňuje vyrovnání modulu (neplatí pro moduly se zkrácenou stavební výškou)

### **Ryska jeden metr nad čistou podlahou**

Značka na rámu usnadňuje vyrovnání modulu (neplatí pro moduly se zkrácenou stavební výškou)

### **Revizní otvor**

Montáž průhledné revizní ochranné desky bez náradí pro pohled dovnitř splachovací nádrže a snadný přístup ke všem součástem

### **Odsávání zápachu**

Vestavěný ventilátor pro odsávání zápachu (jen u #WD1012 000 000 a #WD1014 000 000)

### **Splachovací nádržka:**

Osvědčen CE podle EN 14055, izolace proti kondenzaci vody, značka výšky hladiny, 2množstevní splachovací systém  
Splňuje požadavky na protihlukovou ochranu podle DIN 4109 a VDI 4100 (v kombinaci s protihlukovou sadou # WD6015 000 000), nastavitelné splachovací množství, mechanicky přes odtokový ventil resp. elektronicky dálkovým ovládním (u # WD1013 a # WD1014), z výroby nastaveno na cca 6 l / 3 l, max. splachovací objem 9 l  
nastavitelný omezovač splachovacího toku pro splachování bez stříkání kolem díky optimálnímu výkonu splachování přizpůsobenému geometrii WC

**Připraveno pro SensoWash®:** Modul je připraven pro připojení bidetového WC (neplatí u modulů Basic)

### **Rám**

Předmontovaný práškově nastříkaný rám, samonosný pro montáž suchou stavbou











### **Doporučené obložení**

Lehké obložení pomocí 2 sádkartonových desek 12,5 mm

### **Nohy**







Výškově nastavitelné od 0 do 240 mm, otočná spodní krycí deska pro flexibilní připevnění k podlaze a stabilní postavení

## DuraSystem® Informace o výrobku







WC moduly	Standard Basic				Standard		
							
	115 cm	99 cm	84 cm	pro mokrou vestavbu	115 cm	99 cm	84 cm
Připraveno pro SensoWash®	-	-	-	-	●	●	●
Dodávka obsahuje montážní příslušenství pro samostatnou montáž	-	-	-	-	●	●	●
Odsávání zápachu	-	-	-	-	-	-	-
Hygienické splachování***	volitelně	volitelně	volitelně	volitelně	volitelně	volitelně	volitelně
Ovládací desky pro WC	A1 (mechanické)				A1 (mechanické)		
							
							
Na stěně	●	●	●	●	●	●	●
v jedné rovině se stěnou (jen plast bílá a plast chrom)	●*	-	-	-	●*	-	-

\* jen v kombinaci s montážním rámem # WD6001 / \*\* designový povrch nelze kombinovat se zkrácenými moduly 99 cm a 84 cm / \*\*\* jen u ovládání zepředu

## DuraSystem® Informace o výrobku





WC moduly	Standard Plus	Premium	Premium Plus
			
	pro manuální odsávání zápachu	pro integrované hygienické splachování	pro odsávání zápachu a hygienické splachování
Připraveno pro SensoWash®	●	●	●
Odsávání zápachu	●	-	●
Hygienické splachování	-	●	●
Ovládací desky pro WC	<b>A1 (mechanické)</b>	<b>A2 (elektronické)</b>	
			
Na stěně	●	●	●
v jedné rovině se stěnou (jen plast bílá a plast chrom)	●*	-	-

## Urínálové moduly

	Standard	pro tlakový splachovač pod omítku						
Ovládací desky pro urinál		<b>A1 (mechanické)</b>			<b>A2 (elektronické)</b>			
					bateriový provoz		síťový provoz	
								
		plast Bílá	plast Chrom vysoký lesk	sklo Bílá	zinková litina Bílá	zinková litina Chrom vysoký lesk	zinková litina Bílá	zinková litina Chrom vysoký lesk
Na stěně		●	●	●	●	●	●	●
Hygienické splachování		-	-	-	●	●	●	●

\* jen v kombinaci s montážním rámem # WD6001 / \*\* designový povrch nelze kombinovat se zkrácenými moduly 99 cm a 84 cm / \*\*\* jen u ovládní zepředu

**DuraSystem® Informace o výrobku**

Další moduly	Umyvadlo			Bidet
	 <p>Standard</p>	 <p>Speciál</p>	 <p>Pro nástěnnou armaturu</p>	
Pro umyvadla s polo-sloupem	●	●	●	
Pro umyvadla se sloupem	-	●	●	
Kompatibilita s umyvadlem	standardní rozměry připevnění	odlišné výšky/šířky připevnění	v kombinaci s nástěnnou armaturou	
Plynule výškově nastavitelné traverzy	●	●	●	
Rozteč přívodu vody	80 mm – 150 mm	80 mm – 290 mm	50 mm – 290 mm	
Rozteč připevnění keramiky	závitové svorníky 280 mm / 150 mm – 240 mm	možné kombi vruty 50 mm – 330 mm	možné kombi vruty 50 mm – 330 mm	
Kovová traverza připevňovací rozměry nastavitelné	●	-	-	
Dřevěná traverza pro flexibilní umístění kombi vrutů	-	●	●	
Pokyny k instalaci	<p>Nejprve prosím pomocí technických rozměrových výkresů zkontrolujte, zda jsou umyvadla rozměrově vhodná. Z důvodu rozmanitosti dostupného nábytku se u kombinace s nábytkem, jako například se skříňkou pod umyvadlo musí zajistit možnost připevnění nábytku u zákazníka.</p>			

## DuraSystem® Informace o výrobku

### Protihluková ochrana předstěnových modulů

Hluk je v dnešní době všudypřítomný a omezuje kvalitu života mnoha lidem. Snížení hladiny hluku a vyhýbání se hluku prokazatelně zlepšuje životní podmínky.



Duravit se tématu ochrany proti hluku věnuje již několik let a nabízí protihlukové sady pro předstěnové moduly, díky kterým mohou být emise hluku v koupelně výrazně sníženy.

Při použití produktů a nabízených protihlukových sad Duravit je splněno mnoho požadavků základních norem pro ochranu před hlukem (DIN 4109, VDI 4100 SST III a SIA 181). Potvrzuje to také Fraunhoferův institut pro stavební fyziku ve Stuttgartu, který na žádost společnosti Duravit provedl a ověřil celou řadu měření protihlukových ochran.

Při zkouškách produktů bylo vždy instalováno příslušenství uvedené v montážním návodu. Navíc byly namontovány protihlukové sada Duravit, viz označení v tabulce.

V následující tabulce jsou uvedeny výsledky zkoušek měření hluku.

Pole vyplněná s „ano“ odkazují na dodržení příslušných maximálních požadavků na protihlukovou ochranu. Výjimky jsou příslušně označeny.

Konstrukce	Testované předstěnové moduly	Splněna norma?			Nutná protihluková sada?
		DIN 4109	VDI 4100 Sst III	SIA 181	
<b>Suchá stavba v lehké stojanové konstrukci</b> 	Bidetový modul	ano	ano	ano	Ano, # WD6015 000 000 + vhodná protihluková sada pro příslušnou keramiku
	Urínálový modul bateriový provoz	ano	ano	ano	
	Urínálový modul síťový provoz	ano	ano	ano	
	Umyvadlový modul	ano	ano	ano <sup>1)</sup>	
	WC modul (mechanický)	ano	ano	ano	
	WC modul (elektronický)	ano	ano	ano	
<b>Suchá stavba před masivní stěnou</b> 	Bidetový modul	ano	ano	ano	
	Urínálový modul bateriový provoz	ano <sup>2)</sup>	ano <sup>3)</sup>	ano	
	Urínálový modul síťový provoz	ano	ano	ano	
	Umyvadlový modul	ano	ano	ano <sup>4)</sup>	
	WC modul (mechanický)	ano	ano	ano	
	WC modul (elektronický)	ano	ano	ano	

<sup>1)</sup> V bytovém domě, při tloušťce stropů od 22 resp. 27 cm, když je v přízemí vzadu vlastní používaná jednotka a v suterénu jsou místnosti s nízkou (suterén vpředu) resp. střední (suterén vzadu) citlivostí na hluk (např. umístění místností „koupelna nad koupelnou“).

<sup>2)</sup> Splněny minimální požadavky

<sup>3)</sup> Splněn stupeň protihlukové ochrany Sst II

<sup>4)</sup> V bytovém domě, při tloušťce stropů od 24 cm, když je v přízemí vzadu vlastní používaná jednotka a v suterénu jsou místnosti s nízkou (suterén vpředu) resp. střední (suterén vzadu) citlivostí na hluk (např. umístění místností „koupelna nad koupelnou“).



## DuraSystem® Informace o výrobku

### Ovládací desky pro WC moduly

Ovládací desky DuraSystem® A1 (mechanické) a A2 (elektronické) se vyznačují důsledným designem a nádhernou řečí tvarů, k dispozici jsou volitelné designové povrchy sklo nebo vysoce kvalitní plast.

#### Ovládací deska A1

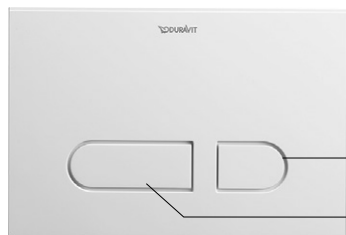

- Malé splachování cca 3,0 l  
(Rozsah nastavení: od 3,0 l)
- Velké splachování cca 6,0 l  
(Rozsah nastavení: cca 4,5 – 7,0 l)

Ovládací desky WC A1 v bílém plastu nebo v plastu chrom vysoký lesk mohou být namontovány volitelně v jedné rovině se stěnou (kromě mokré vestavby a modulů se zkrácenou stavební výškou) nebo se mohou namontovat na stěnu. Pro montáž v jedné rovině se stěnou je zapotřebí speciální montážní rám (objednejte zvlášť). U všech ostatních modelů je ovládací deska namontovaná klasicky na povrch stěny. Ovládací desku A1 v designovém povrchu sklo nelze kombinovat se zkrácenými moduly.

#### Ovládací deska A2

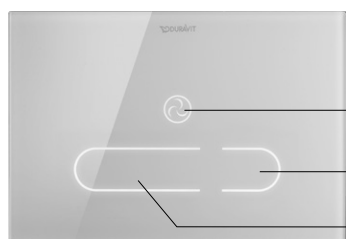

- Odsávání zápachu
- Malé splachování cca 3,0 l  
(Rozsah nastavení: cca 3,0 l – 4,0 l)
- Velké splachování cca 6,0 l  
(Rozsah nastavení: cca 4,0 l – 7,0 l)

Charakteristickou vlastností ovládací desky WC A2 je infračervená přibližovací elektronika. V neaktivovaném stavu není ovládací deska osvětlená (kromě při aktivovaném nočním světle), symboly na ovládací desce začnou svítit až při přiblížení k desce. Dosah detekce osob lze přizpůsobit místním podmínkám.

### Základní funkce

#### Manuální ovládání

Základní funkce – velké a malé splachování a odsávání zápachu – lze volit přímo na ovládací desce pomocí příslušných symbolů. Funkce odsávání zápachu je k dispozici jen v kombinaci s WC modulem #WD1014 000 000.

#### Odsávání zápachu

Dobrý vzduch zajišťuje WC modul pomocí tichého ventilátoru: Zápach z WC se odsává přímo přes splachovací trubku dříve, než se může rozšířit po místnosti. Systém bez filtru pracuje nehlukně. Odsávání zápachu se může aktivovat jak manuálně, tak i pomocí automatické detekce osob.

#### Bezdotykové ovládání

Od zhruba 1 cm před ovládací deskou lze základní funkce volit i bezdotykově. Zabrání se tak otiskům prstů na ovládací desce.

#### Nastavení prostřednictvím dálkového ovládání

- Splachovací množství: velké nebo malé splachování
- Automatické splachování: aktivace/deaktivace
- Hygienické splachování: počáteční čas, počet spláchnutí, intervaly splachování
- Odsávání zápachu: automatické/manuální, doba doběhu, výkon odsávání
- Noční světlo: aktivace/deaktivace
- Funkce uzamčení: aktivace/deaktivace
- Oblasti detekce: nastavení dosahu
- Reset: resetování provedených nastavení na nastavení z výroby

#### Ochrana a bezpečnost

Při výpadku hlavního elektrického napájení se ihned přepne na nouzové elektrické napájení (bateriový provoz) a automaticky se deaktivují různé funkce, aby se snížil potřebný výkon.

### Doplňkové funkce

#### Automatické splachování

Pokud uživatel opustí WC bez spláchnutí, automaticky se vyvolá velké splachování.

#### Hygienické splachování

Pro prevenci stagnace vody v potrubním systému se při nepoužívání WC provádějí v pravidelných intervalech automatická splachování.

#### Noční světlo

Při tmě jsou pro orientaci neustále osvětlena všechna tlačítka. Funkce nočního světla se automaticky zapíná resp. vypíná podle okolních světelných podmínek.

#### Funkce čištění

Aby se během procesu čištění zabránilo nechtěné aktivaci, může se ovládací deska pomocí kombinace tlačítek na 2 minuty zablokovat.

#### Funkce uzamčení

Zabraňuje dětem hrát si s ovládací deskou a způsobit tím případně vysokou spotřebu vody. Pokud se ovládací deska v krátké době po sobě příliš často aktivuje, tlačítka se na 2 minuty skryjí a funkce jsou po tuto dobu uzamčené.

## DuraSystem® Informace o výrobku

### Ovládací desky pro urinálové moduly

Všechny ovládací desky urinálu se montují na stěnu, tzn. ovládací deska je klasicky namontovaná na obkladu.

#### Ovládací deska A1

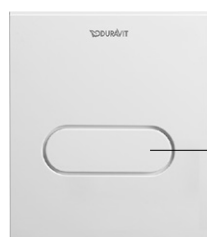

Manuální spouštění splachování

Ovládací desky urinálu A1 jsou volitelně k dispozici v plastu Bílá, plastu Chrom vysoký lesk nebo ve skle Bílá.

#### Ovládací deska A2



Infračervená přibližovací elektronika

Ovládací desky A2 s infračervenou přibližovací elektronikou jsou k dispozici v zinkové litém Bílá nebo Chrom vysoký lesk, volitelně s bateriovým nebo síťovým provozem.

#### Infračervená přibližovací elektronika

Přibližující se uživatelé jsou zachyceni infračerveným senzorem a po určité době prodlevy se automaticky vyvolá splachování.

#### Nastavení membránové klávesnice

Na zadní straně ovládací desky se nachází membránová klávesnice. Pomocí membránové klávesnice lze nastavovat a měnit základní funkce nebo resetovat elektroniku zpět na výrobní nastavení.

#### Nastavení dálkového ovládání

Všechny základní a doplňkové funkce lze ovládat i pomocí dodávaného dálkového ovládání.

#### Ochrana a bezpečnost

V místě instalace zajišťuje ovládací desku pojistný šroub a poskytuje tak větší bezpečnost ve veřejných prostorách.

### Základní funkce

#### Hlavní splachování

Když uživatel po určité době prodlevy opustí detekovanou oblast, vyvolá se automatické spláchnutí.

Nastavitelná doba splachování: 2 – 10 s

#### Spláchnutí předem (ne v bateriovém provozu\*)

K hlavnímu splachování lze navíc aktivovat spláchnutí předem, které se vyvolá jakmile uživatel vstoupí do detekované oblasti.

#### Detekovaná oblast

Nastavitelný dosah: cca 40 – 100 cm

#### Resetování

Pomocí funkce reset lze provedená nastavení vrátit na výrobní nastavení.

### Doplňkové funkce

#### Dynamické splachovací množství

Při vysoké frekvenci používání se automaticky sníží doba hlavního splachování, čímž se sníží spotřeba vody.

#### Hygienické splachování

Pro prevenci stagnace vody v potrubním systému se při nepoužívání urinálu provádějí v pravidelných intervalech automatická splachování.

Splachovací množství a interval splachování lze nastavit.

#### Funkce čištění (ne v bateriovém provozu\*)

Nucené přerušování hlavního splachování pro čištění urinálu resp. působení čisticího prostředku.

#### Spláchnutí po čištění (ne v bateriovém provozu\*)

Vyvolání nuceného spláchnutí pro vyčištění urinálu od čisticích prostředků.

\* Rozsah funkcí ovládacích desek je při bateriovém provozu omezený za účelem úspory kapacity baterie.

## DuraSystem® podomítkové instalační systémy

### WC-modul, standard 84 cm

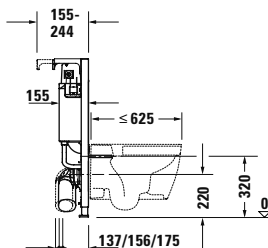
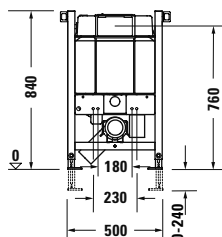

Popis výrobku	Velikost mm	Váha kg	Objednací číslo	Euro
před montovaný WC prvek pro závěsné WC samonosný, pro nezděnou montáž, vhodné pro bednění se sádkartonem, Rám s práškovým nástřikem, pro WC s vyloženíím <= 625 mm, výškově nastavitelné nožičky 0-240 mm, SensoWash-příprava, mechanické ovládání ze shora nebo zepředu, Instalace transparentní ochranné revizní desky bez nářadí, Splňuje požadavky na zvukovou izolaci podle DIN 4109 a VDI 4100 (ve spojení s protihlukovou sadou # WD6015 000 000)	500 x 840	12,4	<b>WD1016 000 000</b>	421
<b>Nádržka</b> UP-nádržka CE testována podle EN 14055, maximální objem spláchnutí 9l, Označení výšky plnění, 2-množství splachovací technika, nastavitelný objem splachování, utěsnění kondenzátu, Omezovač průtoku k regulaci splachovacího proudu				
<b>Obsah dodávky</b> PE- závěsné WC - odpadový oblouk DN 90/90, PE- závěsné WC-sada pro připojení DN 90, Upevňovací set pro závěsné WC M12, Montážní příslušenství pro příčky z SDK, Montážní příslušenství, PE- závěsné WC-redukce DN 90/110 pro odpadový oblouk, 2 krytky				
<b>Vhodné ovládací tlačítka</b>				
Ovládací tlačítko A1, pro WC, plast, Bílá	217 x 146,5	0,3	<b>WD5001 011 000</b>	57
Ovládací tlačítko A1, pro WC, plast, Chrom vysoký lesk	217 x 146,5	0,3	<b>WD5001 021 000</b>	95
Ovládací tlačítko A1, pro WC, plast, Černá matná	217 x 146,5	0,3	<b>WD5001 031 000</b>	95
<b>Vhodné příslušenství</b>				
Hygienické splachování, provoz na baterie	184 x 102,5	0,3	<b>WD6003 000 000</b>	707
Prodlužovací set - 240 mm		1,5	<b>WD6012 000 000</b>	78
Protihluková sada	65 x 36	0,2	<b>WD6015 000 000</b>	27
WC-připojovací sada, prodloužená, 365 mm		0,8	<b>WD6010 000 000</b>	95
Připojovací sada, v kombinaci s bidetovým sedátkem SensoWash			<b>100730 000 0</b>	69
Připojovací sada, v kombinaci se SensoWash Starck f			<b>100731 000 0</b>	68
<b>Infobox:</b> Hygienické splachování možné pouze při obsluze zepředu / Vhodné pro nezděné příčky s minimální tloušťkou 25 mm / Zápustný vestavný rám je nutný v rámci obezdívání, během hrubé montáže! Vhodný pro nezděné příčky, jejichž materiál má minimální tloušťku 25 mm / Ovládací deska A1 v plastu může být namontována jako zapuštěná (kromě mokré instalace a elementů se zkrácenou stavební výškou). Pro zapuštěnou montáž je nutné objednat montážní rám # WD6001 011 000 (Bílá) nebo #WD6001 021 000 (Chrom vysoký lesk).				

## DuraSystem® podomítkové instalační systémy

### WC-modul, basic 84 cm

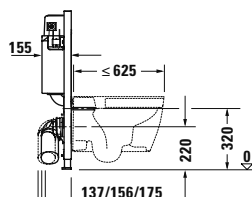
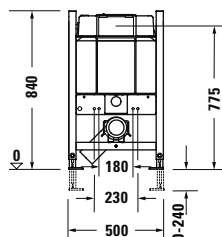

Popis výrobku	Velikost mm	Váha kg	Objednací číslo	Euro
<p>před montovaný WC prvek pro závěsné WC samonosný, pro nezděnou montáž, vhodné pro bednění se sádkartonem, Rám s práškovým nástřikem, pro WC s vyložení ≤ 625 mm, výškově nastavitelné nožičky 0-240 mm, mechanické ovládání ze shora nebo zepředu, Instalace transparentní ochranné revizní desky bez nářadí, Splňuje požadavky na zvukovou izolaci podle DIN 4109 a VDI 4100 (ve spojení s protihlukovou sadou # WD6015 000 000)</p>	500 x 840	11,9	<b>WD1017 000 000</b>	363
<p><b>Nádržka</b> UP-nádržka CE testována podle EN 14055, maximální objem spláchnutí 9l, Označení výšky plnění, 2-množství splachovací technika, nastavitelný objem splachování, utěsnění kondenzátu, Omezovač průtoku k regulaci splachovacího proudu</p>				
<p><b>Obsah dodávky</b> PE- závěsné WC - odpadový oblouk DN 90/90, PE- závěsné WC-sada pro připojení DN 90, Upevňovací set pro závěsné WC M12, Montážní příslušenství pro příčky z SDK, PE- závěsné WC-redukce DN 90/110 pro odpadový oblouk, 2 krytky</p>				
<p><b>Vhodné ovládací tlačítka</b></p>				
Ovládací tlačítko A1, pro WC, plast, Bílá	217 x 146,5	0,3	<b>WD5001 011 000</b>	57
Ovládací tlačítko A1, pro WC, plast, Chrom vysoký lesk	217 x 146,5	0,3	<b>WD5001 021 000</b>	95
Ovládací tlačítko A1, pro WC, plast, Černá matná	217 x 146,5	0,3	<b>WD5001 031 000</b>	95
<p><b>Vhodné příslušenství</b></p>				
Hygienické splachování, provoz na baterie	184 x 102,5	0,3	<b>WD6003 000 000</b>	707
Prodlužovací set - 240 mm		1,5	<b>WD6012 000 000</b>	78
Protihluková sada	65 x 36	0,2	<b>WD6015 000 000</b>	27
WC-připojovací sada, prodloužená, 365 mm		0,8	<b>WD6010 000 000</b>	95
Montážní příslušenství	68 x 78	0,9	<b>WD6016 000 000</b>	28
Předinstalační sada, v kombinaci se SensoWash			<b>005072 000 0</b>	69

**Infobox:** Hygienické splachování možné pouze při obsluze zepředu / Vhodné pro nezděné příčky s minimální tloušťkou 25 mm / Zápustný vestavný rám je nutný v rámci obezdívání, během hrubé montáže! Vhodný pro nezděné příčky, jejichž materiál má minimální tloušťku 25 mm / # 005072 při hrubé montáži nutná / Ovládací deska A1 v plastu může být namontována jako zapuštěná (kromě mokré instalace a elementů se zkrácenou stavební výškou). Pro zapuštěnou montáž je nutné objednat montážní rám # WD6001 011 000 (Bílá) nebo #WD6001 021 000 (Chrom vysoký lesk).

## DuraSystem® podomítkové instalační systémy

### WC-modul, standard 99 cm

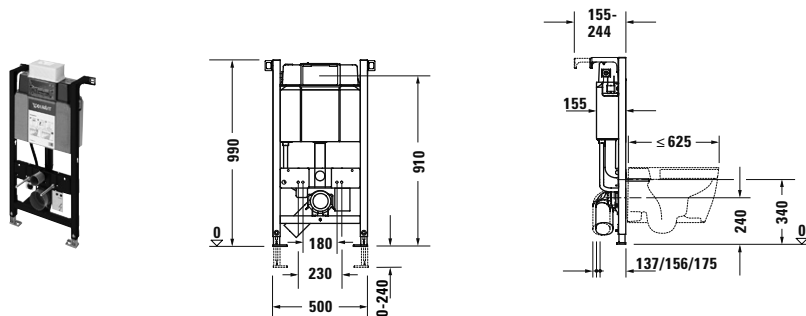

Popis výrobku	Velikost mm	Váha kg	Objednací číslo	Euro
<p>před montovaný WC prvek pro závěsné WC samonosný,                      pro nezděnou montáž,                      vhodné pro bednění se sádkartonem,                      Rám s práškovým nástřikem,                      pro WC s vyložení ≤ 625 mm,                      výškově nastavitelné nožičky 0-240 mm,                      SensoWash-příprava,                      mechanické ovládání ze shora nebo zepředu,                      Instalace transparentní ochranné revizní desky bez nářadí,                      Splňuje požadavky na zvukovou izolaci podle DIN 4109 a VDI 4100                      (ve spojení s protihlukovou sadou # WD6015 000 000)</p>	500 x 990	13,4	<b>WD1018 000 000</b>	422
<p><b>Nádržka</b>                      UP-nádržka CE testována podle EN 14055,                      maximální objem spláchnutí 9l,                      Označení výšky plnění,                      2-množství splachovací technika,                      nastavitelný objem splachování,                      utěsnění kondenzátu,                      Omezovač průtoku k regulaci splachovacího proudu</p>				
<p><b>Obsah dodávky</b>                      PE- závěsné WC - odpadový oblouk DN 90/90,                      PE- závěsné WC-sada pro připojení DN 90,                      Upevňovací set pro závěsné WC M12,                      Montážní příslušenství pro příčky z SDK,                      Montážní příslušenství,                      PE- závěsné WC-redukce DN 90/110 pro odpadový oblouk,                      2 krytky</p>				
<p><b>Vhodné ovládací tlačítka</b></p>				
Ovládací tlačítko A1, pro WC, plast, Bílá	217 x 146,5	0,3	<b>WD5001 011 000</b>	57
Ovládací tlačítko A1, pro WC, plast, Chrom vysoký lesk	217 x 146,5	0,3	<b>WD5001 021 000</b>	95
Ovládací tlačítko A1, pro WC, plast, Černá matná	217 x 146,5	0,3	<b>WD5001 031 000</b>	95
<p><b>Vhodné příslušenství</b></p>				
Hygienické splachování, provoz na baterie	184 x 102,5	0,3	<b>WD6003 000 000</b>	707
Prodlužovací set - 240 mm		1,5	<b>WD6012 000 000</b>	78
Protihluková sada	65 x 36	0,2	<b>WD6015 000 000</b>	27
WC-připojovací sada, prodloužená, 365 mm		0,8	<b>WD6010 000 000</b>	95
Připojovací sada, v kombinaci s bidetovým sedátkem SensoWash			<b>100730 000 0</b>	69
Připojovací sada, v kombinaci se SensoWash Starck f			<b>100731 000 0</b>	68
<p><b>Infobox:</b> Hygienické splachování možné pouze při obsluze zepředu / Vhodné pro nezděné příčky s minimální tloušťkou 25 mm / Zápustný vestavný rám je nutný v rámci obezdívání, během hrubé montáže! Vhodný pro nezděné příčky, jejichž materiál má minimální tloušťku 25 mm / Ovládací deska A1 v plastu může být namontována jako zapuštěná (kromě mokré instalace a elementů se zkrácenou stavební výškou). Pro zapuštěnou montáž je nutné objednat montážní rám # WD6001 011 000 (Bílá) nebo #WD6001 021 000 (Chrom vysoký lesk).</p>				

## DuraSystem® podomítkové instalační systémy

### WC-modul, basic 99 cm

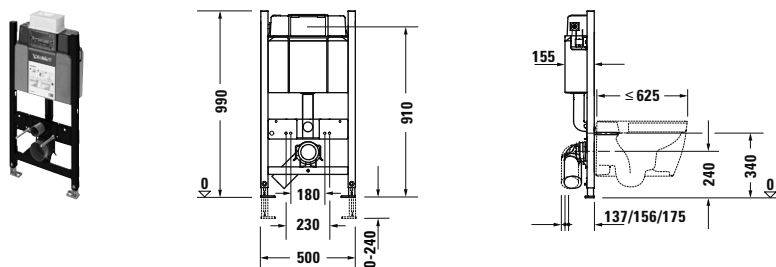

Popis výrobku	Velikost mm	Váha kg	Objednací číslo	Euro
před montovaný WC prvek pro závěsné WC samonosný, pro nezděnou montáž, vhodné pro bednění se sádkartonem, Rám s práškovým nástřikem, pro WC s vyložení $\leq 625$ mm, výškově nastavitelné nožičky 0-240 mm, mechanické ovládání ze shora nebo zepředu, Instalace transparentní ochranné revizní desky bez nářadí, Splňuje požadavky na zvukovou izolaci podle DIN 4109 a VDI 4100 (ve spojení s protihlukovou sadou # WD6015 000 000)	500 x 990	12,9	<b>WD1019 000 000</b>	361
<b>Nádržka</b> UP-nádržka CE testována podle EN 14055, maximální objem spláchnutí 9l, Označení výšky plnění, 2-množství splachovací technika, nastavitelný objem splachování, utěsnění kondenzátu, Omezovač průtoku k regulaci splachovacího proudu				
<b>Obsah dodávky</b> PE- závěsné WC - odpadový oblouk DN 90/90, PE- závěsné WC-sada pro připojení DN 90, Upevňovací set pro závěsné WC M12, Montážní příslušenství pro příčky z SDK, PE- závěsné WC-redukce DN 90/110 pro odpadový oblouk, 2 krytky				
<b>Vhodné ovládací tlačítka</b>				
Ovládací tlačítko A1, pro WC, plast, Bílá	217 x 146,5	0,3	<b>WD5001 011 000</b>	57
Ovládací tlačítko A1, pro WC, plast, Chrom vysoký lesk	217 x 146,5	0,3	<b>WD5001 021 000</b>	95
Ovládací tlačítko A1, pro WC, plast, Černá matná	217 x 146,5	0,3	<b>WD5001 031 000</b>	95
<b>Vhodné příslušenství</b>				
Hygienické splachování, provoz na baterie	184 x 102,5	0,3	<b>WD6003 000 000</b>	707
Prodlužovací set - 240 mm		1,5	<b>WD6012 000 000</b>	78
Protihluková sada	65 x 36	0,2	<b>WD6015 000 000</b>	27
WC-připojovací sada, prodloužená, 365 mm		0,8	<b>WD6010 000 000</b>	95
Montážní příslušenství	68 x 78	0,9	<b>WD6016 000 000</b>	28
Předinstalační sada, v kombinaci se SensoWash			<b>005072 000 0</b>	69

**Infobox:** Hygienické splachování možné pouze při obsluze zepředu / Vhodné pro nezděné příčky s minimální tloušťkou 25 mm / Zápustný vestavný rám je nutný v rámci obezdívání, během hrubé montáže! Vhodný pro nezděné příčky, jejichž materiál má minimální tloušťku 25 mm / # 005072 při hrubé montáži nutná / Ovládací deska A1 v plastu může být namontována jako zapuštěná (kromě mokré instalace a elementů se zkrácenou stavební výškou). Pro zapuštěnou montáž je nutné objednat montážní rám # WD6001 011 000 (Bílá) nebo #WD6001 021 000 (Chrom vysoký lesk).

## DuraSystem® podomítkové instalační systémy

### WC-modul, standard

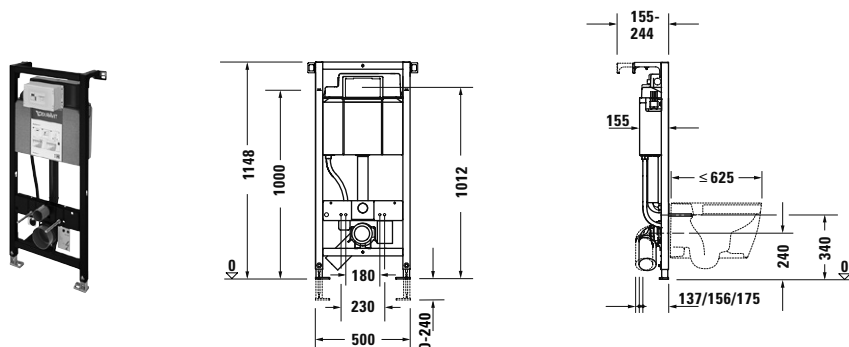

Popis výrobku	Velikost mm	Váha kg	Objednací číslo	Euro
před montovaný WC prvek pro závěsné WC pro nezděnou montáž, samonosný, vhodné pro bednění se sádkartonem, Rám s práškovým nástřikem, pro WC s vložení ≤ 625 mm, výškově nastavitelné nožičky 0-240 mm, SensoWash-příprava, mechanické ovládání zepředu, Zploštění pro optimální přístup lisovacího stroje, Označení 1 m výšky a středu, Instalace transparentní ochranné revizní desky bez nářadí, Splňuje požadavky na zvukovou izolaci podle DIN 4109 a VDI 4100 (ve spojení s protihlukovou sadou # WD6015 000 000)	500 x 1148	14,2	<b>WD1011 000 000</b>	351
<b>Nádržka</b> UP-nádržka CE testována podle EN 14055, maximální objem spláchnutí 9l, Označení výšky plnění, 2-množství splachovací technika, nastavitelný objem splachování, utěsnění kondenzátu, Omezovač průtoku k regulaci splachovacího proudu				
<b>Obsah dodávky</b> PE- závěsné WC - odpadový oblouk DN 90/90, PE- závěsné WC-sada pro připojení DN 90, Upevňovací set pro závěsné WC M12, Montážní příslušenství pro příčky z SDK, Montážní příslušenství, PE- závěsné WC-redukce DN 90/110 pro odpadový oblouk, 2 krytky				
<b>Vhodné ovládací tlačítka</b>				
Ovládací tlačítko A1, pro WC, plast, Bílá	217 x 146,5	0,3	<b>WD5001 011 000</b>	57
Ovládací tlačítko A1, pro WC, plast, Chrom vysoký lesk	217 x 146,5	0,3	<b>WD5001 021 000</b>	95
Ovládací tlačítko A1, pro WC, plast, Černá matná	217 x 146,5	0,3	<b>WD5001 031 000</b>	95
Ovládací tlačítko A1, pro WC, sklo bílá	229,8 x 157	0,7	<b>WD5002 012 000</b>	329
<b>Vhodné příslušenství</b>				
Zápustný rámeček, pro plast	224,4 x 154	0,3	<b>WD6001 011 000</b>	143
Zápustný rámeček, pro plast	224,4 x 154	0,3	<b>WD6001 021 000</b>	182
Hygienické splachování, provoz ze sítě	184 x 102,5	0,3	<b>WD6002 000 000</b>	655
Hygienické splachování, provoz na baterie	184 x 102,5	0,3	<b>WD6003 000 000</b>	707
Set pro hrubou montáž hygienického splachování, napájení ze sítě		0,4	<b>WD6004 000 000</b>	194
Prodlužovací set - 240 mm		1,5	<b>WD6012 000 000</b>	78
Protihluková sada	65 x 36	0,2	<b>WD6015 000 000</b>	27
WC-připojovací sada, prodloužená, 365 mm		0,8	<b>WD6010 000 000</b>	95
Připojovací sada, v kombinaci s bidetovým sedátkem SensoWash			<b>100691 000 0</b>	69
Připojovací sada, v kombinaci se SensoWash Starck f			<b>100731 000 0</b>	68

**Infobox:** Hygienické splachování možné pouze při obsluze zepředu / Ovládací deska A1 v plastu může být namontována jako zapuštěná (kromě mokré instalace a elementů se zkrácenou stavební výškou). Pro zapuštěnou montáž je nutné objednat montážní rám # WD6001 011 000 (Bílá) nebo #WD6001 021 000 (Chrom vysoký lesk). / Pro instalaci hygienického splachování je bezpodmínečně nutné použít sadu pro hrubou montáž #WD6004 000 000 (je nutný pro hrubou montáž) / Vhodné pro nezděné příčky s minimální tloušťkou 25 mm / Zápustný vestavný rám je nutný v rámci obezdívání, během hrubé montáže! Vhodný pro nezděné příčky, jejichž materiál má minimální tloušťku 25 mm

## DuraSystem® podomítkové instalační systémy

### WC-modul, manuální odsávání zápachu

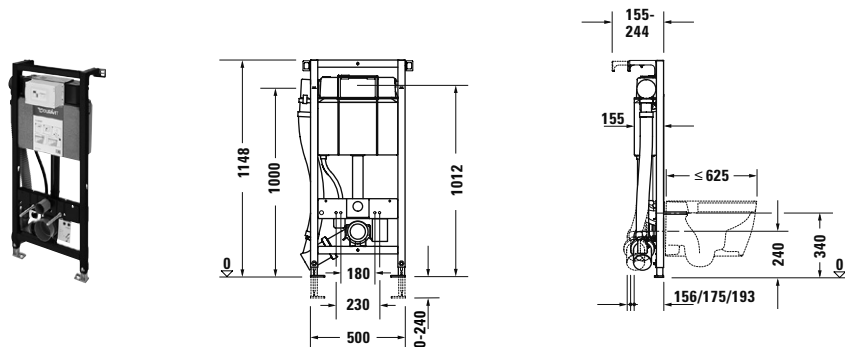

Popis výrobku	Velikost mm	Váha kg	Objednací číslo	Euro
<p>před montovaný WC prvek pro závěsné WC samonosný, pro nezděnou montáž, vhodné pro bednění se sádkartonem, Rám s práškovým nástřikem, pro WC s vyložení ≤ 625 mm, výškově nastavitelné nožičky 0-240 mm, SensoWash-příprava, mechanické ovládání zepředu, Označení 1 m výšky a středu, Instalace transparentní ochranné revizní desky bez nářadí, Splňuje požadavky na zvukovou izolaci podle DIN 4109 a VDI 4100 (ve spojení s protihlukovou sadou # WD6015 000 000), odsáváním zápachu s integrovaným větrákem, Spuštění ventilátoru ručně, těsnící klapka pro unikající vzduch</p>	500 x 1148	15,9	<b>WD1012 000 000</b>	986
<p><b>Nádržka</b> UP-nádržka CE testována podle EN 14055, maximální objem spláchnutí 9l, Označení výšky plnění, 2-množství splachovací technika, nastavitelný objem splachování, utěsnění kondenzátu, Omezovač průtoku k regulaci splachovacího proudu</p>				
<p><b>Obsah dodávky</b> Sada pro hrubou montáž vč. UP-napájení 100-240 V AC /24 V DC, PE- závěsné WC - odpadový oblouk DN 90/90, PE- závěsné WC-sada pro připojení DN 90, Upevňovací set pro závěsné WC M12, Montážní příslušenství pro příčky z SDK, Montážní příslušenství, PE- závěsné WC-redukce DN 90/110 pro odpadový oblouk, 2 krytky</p>				
<p><b>Vhodné ovládací tlačítka</b></p>				
Ovládací tlačítko A1, pro WC, plast, Bílá	217 x 146,5	0,3	<b>WD5001 011 000</b>	57
Ovládací tlačítko A1, pro WC, plast, Chrom vysoký lesk	217 x 146,5	0,3	<b>WD5001 021 000</b>	95
Ovládací tlačítko A1, pro WC, plast, Černá matná	217 x 146,5	0,3	<b>WD5001 031 000</b>	95
Ovládací tlačítko A1, pro WC, sklo bílá	229,8 x 157	0,7	<b>WD5002 012 000</b>	329
<p><b>Vhodné příslušenství</b></p>				
Zápustný rámeček, pro plast	224,4 x 154	0,3	<b>WD6001 011 000</b>	143
Zápustný rámeček, pro plast	224,4 x 154	0,3	<b>WD6001 021 000</b>	182
Prodlužovací set - 240 mm		1,5	<b>WD6012 000 000</b>	78
Protihluková sada	65 x 36	0,2	<b>WD6015 000 000</b>	27
WC-připojovací sada, prodloužená, 365 mm		0,8	<b>WD6010 000 000</b>	95
Připojovací sada, v kombinaci s bidetovým sedátkem SensoWash			<b>100691 000 0</b>	69
Připojovací sada, v kombinaci se SensoWash Starck f			<b>100731 000 0</b>	68

**Infobox:** Ovládací deska A1 v plastu může být namontována jako zapuštěná (kromě mokré instalace a elementů se zkrácenou stavební výškou). Pro zapuštěnou montáž je nutné objednat montážní rám # WD6001 011 000 (Bílá) nebo #WD6001 021 000 (Chrom vysoký lesk). / Vhodné pro nezděné příčky s minimální tloušťkou 25 mm / Zápustný vestavný rám je nutný v rámci obezdívání, během hrubé montáže! Vhodný pro nezděné příčky, jejichž materiál má minimální tloušťku 25 mm / Vzhledem k nízkému výkonu ventilátoru a s ním spojeným omezeným objemem odváděného vzduchu nelze odsávání zápachu používat jako náhradu za ventilaci místnosti podle DIN 18017. Odsávání zápachu nelze kombinovat s keramikou # 254609, # 021009, # 221509. / K použití odsávání zápachu WC prvku, odsávání zápachu manuální je vyžadován spínač na místě. / Sada pro hrubou montáž vč. napájení je součástí WC-modulu



## DuraSystem® podomítkové instalační systémy

### WC-modul, integrované hygienické splachování

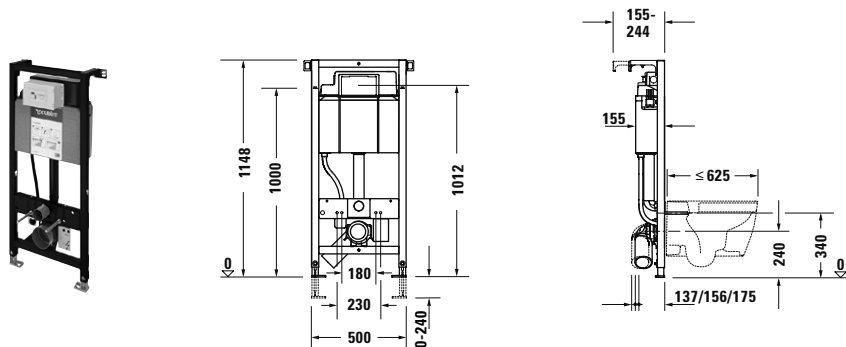

Popis výrobku	Velikost mm	Váha kg	Objednací číslo	Euro
<p>před montovaný WC prvek pro závěsné WC</p> <p>Integrované hygienické splachování, samonosný, pro nezděnou montáž, vhodné pro bednění se sádkartonem, Rám s práškovým nástřikem, pro WC s vyložení <math>\leq 625</math> mm, výškově nastavitelné nožičky 0-240 mm, SensoWash-příprava, elektronické ovládání zepředu , Zploštění pro optimální přístup lisovacího stroje, Označení 1 m výšky a středu, Instalace transparentní ochranné revizní desky bez nářadí, Splňuje požadavky na zvukovou izolaci podle DIN 4109 a VDI 4100 (ve spojení s protihlukovou sadou # WD6015 000 000)</p>	500 x 1148	14,7	<b>WD1013 000 000</b>	712
<p>Nádržka</p> <p>UP-nádržka CE testována podle EN 14055, maximální objem spláchnutí 9l, Označení výšky plnění, 2-množství splachovací technika, nastavitelný objem splachování, utěsnění kondenzátu, Omezovač průtoku k regulaci splachovacího proudu</p>				
<p>Obsah dodávky</p> <p>Sada pro hrubou montáž vč. UP-napájení 100-240 V AC /24 V DC, PE- závěsné WC - odpadový oblouk DN 90/90, PE- závěsné WC-sada pro připojení DN 90, Upevňovací set pro závěsné WC M12, Montážní příslušenství pro příčky z SDK, Montážní příslušenství, PE- závěsné WC-redukce DN 90/110 pro odpadový oblouk, 2 krytky</p>				
<p><b>Vhodné ovládací tlačítka</b></p> <p>Ovládací tlačítko A2, pro WC, sklo bílá</p>	229,8 x 157	0,9	<b>WD5003 012 000</b>	681
<p><b>Vhodné příslušenství</b></p> <p>Prodlužovací set - 240 mm</p> <p>Protihluková sada</p> <p>WC-připojovací sada, prodloužená, 365 mm</p> <p>Připojovací sada, v kombinaci s bidetovým sedátkem SensoWash</p> <p>Set spojek, v kombinaci se SensoWash Starck f</p> <p>Připojovací sada, v kombinaci se SensoWash Starck f</p>	65 x 36	1,5 0,2 0,8	<b>WD6012 000 000</b> <b>WD6015 000 000</b> <b>WD6010 000 000</b> <b>100691 000 0</b> <b>100729 000 0</b> <b>100731 000 0</b>	78 27 95 69 131 68

**Infobox:** Vhodné pro nezděné příčky s minimální tloušťkou 25 mm / # 100729 nutné pro hrubou montáž / Sada pro hrubou montáž vč. napájení je součástí WC-modulu / U elektronických tlačítek lze rozsah rozpoznávání uživatelů nastavit pomocí dálkového ovládání

## DuraSystem® podomítkové instalační systémy

### WC-modul, odsávání zápachu, hygienické splachování

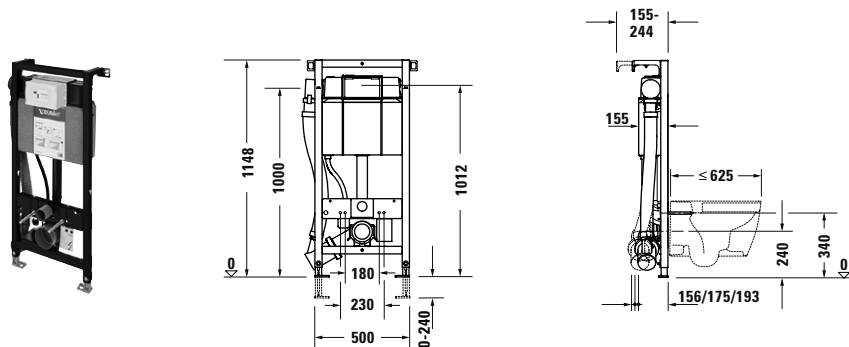

Popis výrobku	Velikost mm	Váha kg	Objednací číslo	Euro
<p>před montovaný WC prvek pro závěsné WC</p> <p>Integrované hygienické splachování, samonosný,</p> <p>pro nezděnou montáž,</p> <p>vhodné pro bednění se sádkartonem,</p> <p>Rám s práškovým nástřikem,</p> <p>pro WC s vyložení ≤ 625 mm,</p> <p>výškově nastavitelné nožičky 0-240 mm,</p> <p>SensoWash-příprava,</p> <p>elektronické ovládání zepředu,</p> <p>Označení 1 m výšky a středu,</p> <p>Instalace transparentní ochranné revizní desky bez nářadí,</p> <p>Splňuje požadavky na zvukovou izolaci podle DIN 4109 a VDI 4100 (ve spojení s protihlukovou sadou # WD6015 000 000),</p> <p>odsáváním zápachu s integrovaným větrákem,</p> <p>Spuštění ventilátoru elektronicky pomocí detekce osob nebo ručně pomocí ovládací, těsnící klapka pro unikající vzduch</p>	500 x 1148	16,0	<b>WD1014 000 000</b>	1.243
<p><b>Nádržka</b></p> <p>UP-nádržka CE testována podle EN 14055,</p> <p>maximální objem spláchnutí 9l,</p> <p>Označení výšky plnění,</p> <p>2-množství splachovací technika,</p> <p>nastavitelný objem splachování,</p> <p>utěsnění kondenzátu,</p> <p>Omezovač průtoku k regulaci splachovacího proudu,</p>				
<p><b>Obsah dodávky</b></p> <p>Sada pro hrubou montáž vč. UP-napájení 100-240 V AC /24 V DC,</p> <p>PE- závěsné WC - odpadový oblouk DN 90/90,</p> <p>PE- závěsné WC-sada pro připojení DN 90,</p> <p>Upevňovací set pro závěsné WC M12,</p> <p>Montážní příslušenství pro příčky z SDK,</p> <p>Montážní příslušenství,</p> <p>PE- závěsné WC-redukce DN 90/110 pro odpadový oblouk,</p> <p>2 krytky</p>				
<p><b>Vhodné ovládací tlačítka</b></p> <p>Ovládací tlačítko A2, pro WC, sklo bílá</p>	229,8 x 157	0,9	<b>WD5003 012 000</b>	681
<p><b>Vhodné příslušenství</b></p> <p>Prodlužovací set - 240 mm</p>		1,5	<b>WD6012 000 000</b>	78
Protihluková sada	65 x 36	0,2	<b>WD6015 000 000</b>	27
WC-připojovací sada, prodloužená, 365 mm		0,8	<b>WD6010 000 000</b>	95
Připojovací sada, v kombinaci s bidetovým sedátkem SensoWash			<b>100691 000 0</b>	69
Set spojek, v kombinaci se SensoWash Starck f			<b>100729 000 0</b>	131
Připojovací sada, v kombinaci se SensoWash Starck f			<b>100731 000 0</b>	68

**Infobox:** Vhodné pro nezděné příčky s minimální tloušťkou 25 mm / # 100729 nutné pro hrubou montáž / Sada pro hrubou montáž vč. napájení je součástí WC-modulu / Vzhledem k nízkému výkonu ventilátoru a s ním spojeným omezeným objemem odváděného vzduchu nelze odsávání zápachu používat jako náhradu za ventilaci místnosti podle DIN 18017. Odsávání zápachu nelze kombinovat s keramikou # 254609, # 021009, # 221509. / U elektronických tlačítek lze rozsah rozpoznávání uživatelů nastavit pomocí dálkového ovládání

## DuraSystem® podomítkové instalační systémy

### WC-element, pro suchou vestavbu

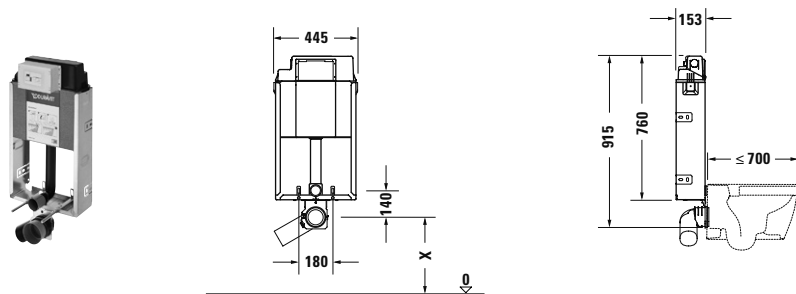

Popis výrobku	Velikost mm	Váha kg	Objednací číslo	Euro
<p>před montovaný WC prvek pro závěsné WC</p> <p>Zploštění pro optimální přístup lisovacího stroje,                      Instalace transparentní ochranné revizní desky bez nářadí,                      k vezdění a zazdění,                      pozinkovaný montážní rám,                      mechanické ovládání zepředu,                      Nádržka,                      UP-nádržka CE testována podle EN 14055,                      maximální objem spláchnutí 9l,                      Označení výšky plnění,                      2-množství splachovací technika,                      nastavitelný objem splachování,                      utěsnění kondenzátu,                      Omezovač průtoku k regulaci splachovacího proudu,                      Obsah dodávky,                      PE- závěsné WC - odpadový oblouk DN 90/90,                      PE- závěsné WC-sada pro připojení DN 90,                      Upevňovací set pro závěsné WC M12,                      PE- závěsné WC-redukce DN 90/110 pro odpadový oblouk,                      2 krytky</p>	445 x 915	6,7	<b>WD1015 000 000</b>	268
<b>Vhodné ovládací tlačítka</b>				
Ovládací tlačítko A1, pro WC, plast, Bílá	217 x 146,5	0,3	<b>WD5001 011 000</b>	57
Ovládací tlačítko A1, pro WC, plast, Chrom vysoký lesk	217 x 146,5	0,3	<b>WD5001 021 000</b>	95
Ovládací tlačítko A1, pro WC, plast, Černá matná	217 x 146,5	0,3	<b>WD5001 031 000</b>	95
Ovládací tlačítko A1, pro WC, sklo bílá	229,8 x 157	0,7	<b>WD5002 012 000</b>	329
<b>Vhodné příslušenství</b>				
Hygienické splachování, provoz ze sítě	184 x 102,5	0,3	<b>WD6002 000 000</b>	655
Hygienické splachování, provoz na baterie	184 x 102,5	0,3	<b>WD6003 000 000</b>	707
Set pro hrubou montáž hygienického splachování, napájení ze sítě		0,4	<b>WD6004 000 000</b>	194
WC-připojovací sada, prodloužená, 365 mm		0,8	<b>WD6010 000 000</b>	95
<p><b>Infobox:</b> Hygienické splachování možné pouze při obsluze zepředu / Pro instalaci hygienického splachování je bezpodmínečně nutné použít sadu pro hrubou montáž #WD6004 000 000 (je nutný pro hrubou montáž) / Vhodné pro nezděné příčky s minimální tloušťkou 25 mm / Zápustný vestavný rám je nutný v rámci obezdívání, během hrubé montáže! Vhodný pro nezděné příčky, jejichž materiál má minimální tloušťku 25 mm / Ovládací deska A1 v plastu může být namontována jako zapuštěná (kromě mokré instalace a elementů se zkrácenou stavební výškou). Pro zapuštěnou montáž je nutné objednat montážní rám # WD6001 011 000 (Bílá) nebo #WD6001 021 000 (Chrom vysoký lesk).</p>				

## DuraSystem® podomítkové instalační systémy

### WC-modul, basic

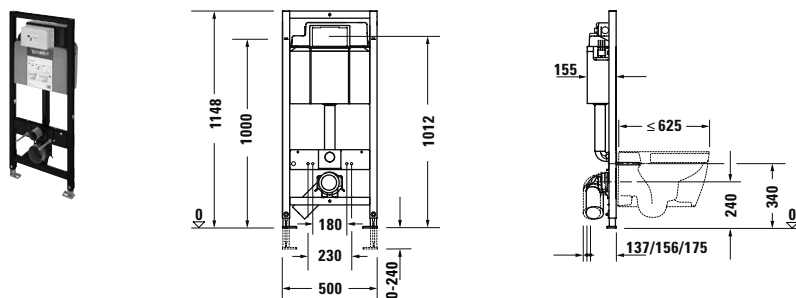

Popis výrobku	Velikost mm	Váha kg	Objednáací číslo	Euro
<p>před montovaný WC prvek pro závěsné WC samonosný, pro nezděnou montáž, vhodné pro bednění se sádkartonem, Rám s práškovým nástřikem, pro WC s vyložení ≤ 625 mm, výškově nastavitelné nožičky 0-240 mm, mechanické ovládání zepředu, Zploštění pro optimální přístup lisovacího stroje, Označení 1 m výšky a středu, Instalace transparentní ochranné revizní desky bez nářadí, Splňuje požadavky na zvukovou izolaci podle DIN 4109 a VDI 4100 (ve spojení s protihlukovou sadou # WD6015 000 000)</p>	500 x 1148	14,4	<b>WD1020 000 000</b>	285
<p><b>Nádržka</b> UP-nádržka CE testována podle EN 14055, maximální objem spláchnutí 9l, Označení výšky plnění, 2-množství splachovací technika, nastavitelný objem splachování, utěsnění kondenzátu, Omezovač průtoku k regulaci splachovacího proudu,</p>				
<p><b>Obsah dodávky</b> PE- závěsné WC - odpadový oblouk DN 90/90, PE- závěsné WC-sada pro připojení DN 90, Upevňovací set pro závěsné WC M12, Montážní příslušenství pro příčky z SDK, PE- závěsné WC-redukce DN 90/110 pro odpadový oblouk, 2 krytky</p>				
<p><b>Vhodné ovládací tlačítka</b></p>				
Ovládací tlačítko A1, pro WC, plast, Bílá	217 x 146,5	0,3	<b>WD5001 011 000</b>	57
Ovládací tlačítko A1, pro WC, plast, Chrom vysoký lesk	217 x 146,5	0,3	<b>WD5001 021 000</b>	95
Ovládací tlačítko A1, pro WC, plast, Černá matná	217 x 146,5	0,3	<b>WD5001 031 000</b>	95
Ovládací tlačítko A1, pro WC, sklo bílá	229,8 x 157	0,7	<b>WD5002 012 000</b>	329
<p><b>Vhodné příslušenství</b></p>				
Zápustný rámeček, pro plast	224,4 x 154	0,3	<b>WD6001 011 000</b>	143
Zápustný rámeček, pro plast	224,4 x 154	0,3	<b>WD6001 021 000</b>	182
Hygienické splachování, provoz ze sítě	184 x 102,5	0,3	<b>WD6002 000 000</b>	655
Hygienické splachování, provoz na baterie	184 x 102,5	0,3	<b>WD6003 000 000</b>	707
Set pro hrubou montáž hygienického splachování, napájení ze sítě		0,4	<b>WD6004 000 000</b>	194
Prodlužovací set - 240 mm		1,5	<b>WD6012 000 000</b>	78
Protihluková sada	65 x 36	0,2	<b>WD6015 000 000</b>	27
WC-připojovací sada, prodloužená, 365 mm		0,8	<b>WD6010 000 000</b>	95
Montážní příslušenství	68 x 78	0,9	<b>WD6016 000 000</b>	28
Předinstalační sada, v kombinaci se SensoWash			<b>005072 000 0</b>	69

**Infobox:** Hygienické splachování možné pouze při obsluze zepředu / Ovládací deska A1 v plastu může být namontována jako zapuštěná (kromě mokré instalace a elementů se zkrácenou stavební výškou). Pro zapuštěnou montáž je nutné objednat montážní rám # WD6001 011 000 (Bílá) nebo #WD6001 021 000 (Chrom vysoký lesk). / Pro instalaci hygienického splachování je bezpodmínečně nutné použít sadu pro hrubou montáž #WD6004 000 000 (je nutný pro hrubou montáž) / Vhodné pro nezděné příčky s minimální tloušťkou 25 mm / Zápustný vestavný rám je nutný v rámci obezdívání, během hrubé montáže! Vhodný pro nezděné příčky, jejichž materiál má minimální tloušťku 25 mm / # 005072 při hrubé montáži nutná

## DuraSystem® podomítkové instalační systémy

### Urínál-modul, standard

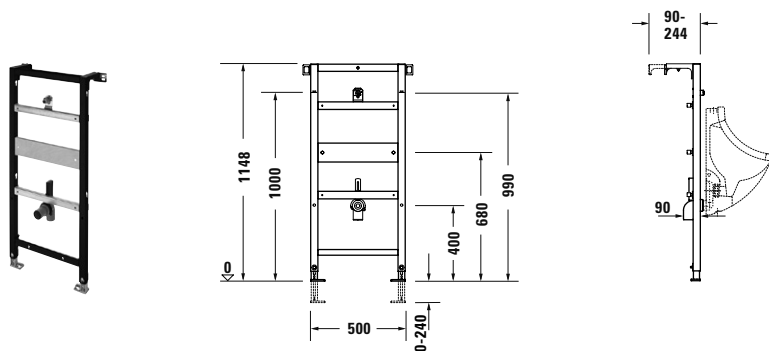

Popis výrobku	Velikost mm	Váha kg	Objednací číslo	Euro
<p>před montovaný urínálový prvek                      pro urínály bez vody, urínál pro nadomítkový tlakový splachovač nebo urínály s integrovaným senzorovým splachováním,                      Dřevěná-Traverza pro flexibilní upevnění keramiky, samonosný,                      pro nezděnou montáž,                      vhodné pro bednění se sádrokartonem,                      Rám s práškovým nástřikem,                      výškově nastavitelné nožičky 0-240 mm,                      Označení 1 m výšky a středu,                      Splňuje požadavky na zvukovou izolaci podle DIN 4109 a VDI 4100 (ve spojení s protihlukovou sadou # WD6015 000 000),                      vhodný pro mechanické/elektronické nadomítkové tlakové spínače, traverzy jsou výškově nastavitelné bez použití nářadí</p>	500 x 1148	9,5	<b>WD3003 000 000</b>	248
<p><b>Obsah dodávky</b>                      Vrutky M8,                      Pan-Head-šrouby 5,0 x 16 mm,                      zvukotěsné připojení vody G1/2,                      Svorka odtokové trubky DN 50,                      HT-odpadový oblouk DN 50,                      Upevňovací úhel pro urínál DuraStyle,                      Montážní příslušenství pro příčky z SDK,                      Montážní příslušenství,                      2 krytky</p>				
<p><b>Vhodné příslušenství</b>                      Prodlužovací set - 240 mm</p>		1,5	<b>WD6012 000 000</b>	78
<p>Protihluková sada</p>	65 x 36	0,2	<b>WD6015 000 000</b>	27

**Infobox:** Vhodné pro nezděné příčky s minimální tloušťkou 25 mm

## DuraSystem® podomítkové instalační systémy

### Urínál-modul, pro podomítkový tlakový splachovač

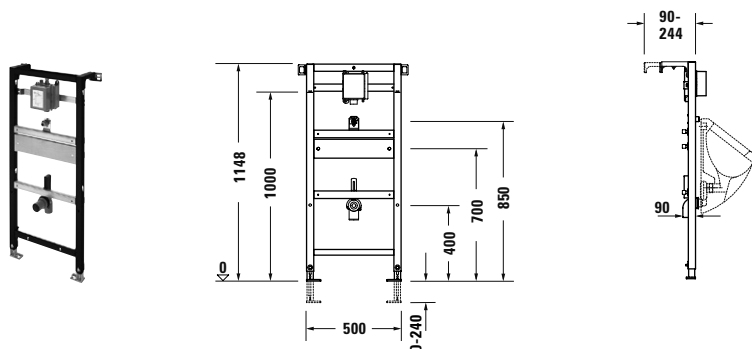

Popis výrobku	Velikost mm	Váha kg	Objednací číslo	Euro
<p>před montovaný urínálový prvek pro urinály s připojením vody zezadu, Dřevěná-Traverza pro flexibilní upevnění keramiky, Traverza s podomítkovým plastovým krytem a rychloupevněním, samonosný, pro nezděnou montáž, vhodné pro bednění se sádrokartonem, Rám s práškovým nástřikem, výškově nastavitelné nožičky 0-240 mm, Označení 1 m výšky a středu, Splňuje požadavky na zvukovou izolaci podle DIN 4109 a VDI 4100 (ve spojení s protihlukovou sadou # WD6015 000 000), vhodný pro mechanické/elektronické ovládací tlačítka, traverzy jsou výškově nastavitelné bez použití nářadí, Podomítkový plastový kryt, Univerzální plastový kryt pro ovládání urinálu vč. ochranného krytu, Svorka pro připojení k síti 100-240 V AC 50/60 Hz</p>	500 x 1148	9,3	<b>WD3004 000 000</b>	396
<p><b>Obsah dodávky</b> Vrutky M8, zvukotěsné připojení vody G1/2, Svorka odtokové trubky DN 50, HT-odpadový oblouk DN 50, Montážní příslušenství pro příčky z SDK, Montážní příslušenství, Pancéřová hadička R1/2, Vstupní konektor G1/2 A s jazýčkovým těsněním, 2 krytky</p>				
<p><b>Vhodné ovládací tlačítka</b></p>				
Ovládací tlačítko A1, pro urínál, plast	130 x 150	0,6	<b>WD5004 011 000</b>	211
Ovládací tlačítko A1, pro urínál, plast	130 x 150	0,6	<b>WD5004 021 000</b>	224
Ovládací tlačítko A1, pro urínál, sklo bílá	140,5 x 157	0,7	<b>WD5005 012 000</b>	447
Ovládací tlačítko A2, baterie, pro urínál, zinkový odlitek	130 x 150	0,8	<b>WD5006 013 000</b>	847
Ovládací tlačítko A2, baterie, pro urínál, zinkový odlitek	130 x 150	0,8	<b>WD5006 023 000</b>	861
Ovládací tlačítko A2, síť, pro urínál, zinkový odlitek	130 x 150	0,9	<b>WD5007 013 000</b>	856
Ovládací tlačítko A2, síť, pro urínál, zinkový odlitek	130 x 150	0,9	<b>WD5007 023 000</b>	872
<p><b>Vhodné příslušenství</b></p>				
Prodlužovací set - 240 mm		1,5	<b>WD6012 000 000</b>	78
Protihluková sada	65 x 36	0,2	<b>WD6015 000 000</b>	27

**Infobox:** U elektronických tlačítek lze rozsah rozpoznávání uživatelů nastavit pomocí dálkového ovládání / Vhodné pro nezděné příčky s minimální tloušťkou 25 mm / Urínál - ovládací tlačítka A2 jsou určena pro urinály s víkem / Nastavitelná splachovací technika je součástí dodávky ovládacích tlačítek.

## DuraSystem® podomítkové instalační systémy

### Umyvadlový modul, standard

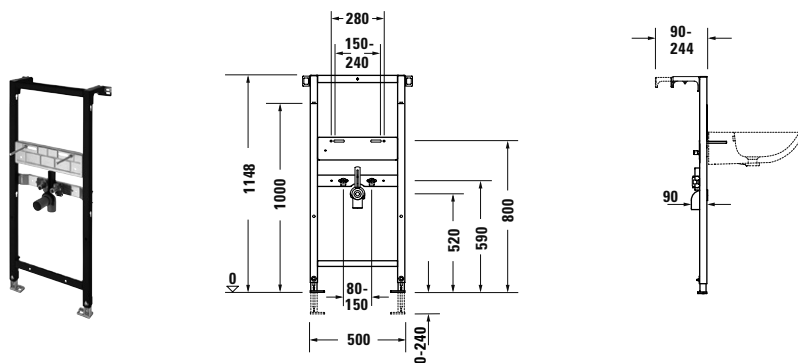

Popis výrobku	Velikost mm	Váha kg	Objednací číslo	Euro
<p>před montovaný umyvadlový prvek Kovová traverza k upevnění keramiky, samonosný, pro nezděnou montáž, vhodné pro bednění se sádkartonem, Rám s práškovým nástřikem, výškově nastavitelné nožičky 0-240 mm, Označení 1 m výšky a středu, Splňuje požadky na zvukovou izolaci podle DIN 4109 a VDI 4100 (ve spojení s protihlukovou sadou # WD6015 000 000), traverzy jsou výškově nastavitelné bez použití nářadí</p>	500 x 1148	9,2	<b>WD2004 000 000</b>	189
<p>Obsah dodávky Svorník se závitem M10, Zvukově izolované stěnové panely G1 / 2, Svorka odtokové trubky DN 50, HT-odpadový oblouk DN 50/40, Montážní příslušenství pro příčky z SDK, Montážní příslušenství</p>				
<p><b>Vhodné příslušenství</b> Prodlužovací set - 240 mm</p>		1,5	<b>WD6012 000 000</b>	78
Rozšiřovací prvek	238 x 1148	6,0	<b>WD6013 000 000</b>	167
Podpora pro rozšiřovací prvek	38 x 1148	2,9	<b>WD6014 000 000</b>	50
Protihluková sada	65 x 36	0,2	<b>WD6015 000 000</b>	27

**Infobox:** Rozšiřující prvek může být namontován bočně přímo na montážní prvek nebo jako samostatná opěrka. / Vhodné pro nezděné příčky s minimální tloušťkou 25 mm / Při montáži rozšiřovacího prvku jako jediné podpory musí být nutně # WD6014 000 000 namontován

## DuraSystem® podomítkové instalační systémy

### Umyvadlový modul, speciál

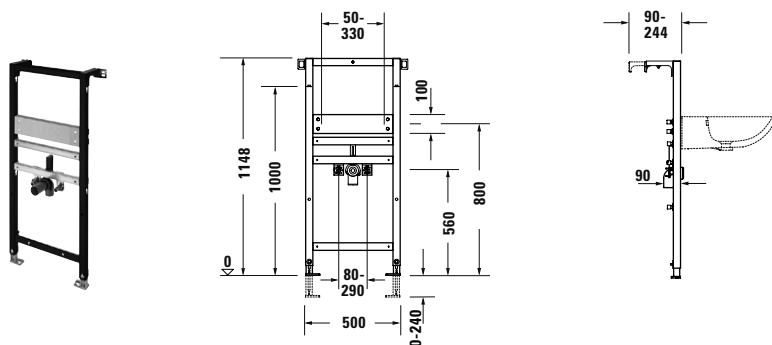

Popis výrobku	Velikost mm	Váha kg	Objednací číslo	Euro
<p>před montovaný umyvadlový prvek  Dřevěná-Traverza pro flexibilní upevnění keramiky,  samonosný,  pro nezděnou montáž,  vhodné pro bednění se sádkartonem,  Rám s práškovým nástřikem,  výškově nastavitelné nožičky 0-240 mm,  Označení 1 m výšky a středu,  Splňuje požadky na zvukovou izolaci podle DIN 4109 a VDI 4100  (ve spojení s protihlukovou sadou # WD6015 000 000),  traverzy jsou výškově nastavitelné bez použití nářadí</p>	500 x 1148	9,0	<b>WD2005 000 000</b>	287
<p>Obsah dodávky  Vrutky M10,  Zvukově izolované stěnové panely G1 / 2,  Svorka odtokové trubky DN 50,  HT-odpadový oblouk DN 50/40,  Montážní příslušenství pro příčky z SDK,  Montážní příslušenství</p>				
<p><b>Vhodné příslušenství</b></p>				
Prodlužovací set - 240 mm		1,5	<b>WD6012 000 000</b>	78
Rozšiřovací prvek	238 x 1148	6,0	<b>WD6013 000 000</b>	167
Podpora pro rozšiřovací prvek	38 x 1148	2,9	<b>WD6014 000 000</b>	50
Protihluková sada	65 x 36	0,2	<b>WD6015 000 000</b>	27

**Infobox:** Rozšiřující prvek může být namontován bočně přímo na montážní prvek nebo jako samostatná opěrka. / Vhodné pro nezděné příčky s minimální tloušťkou 25 mm / Při montáži rozšiřovacího prvku jako jediné podpory musí být nutně # WD6014 000 000 namontován



## DuraSystem® podomítkové instalační systémy

### Umyvadlový modul, pro nástěnnou armaturu

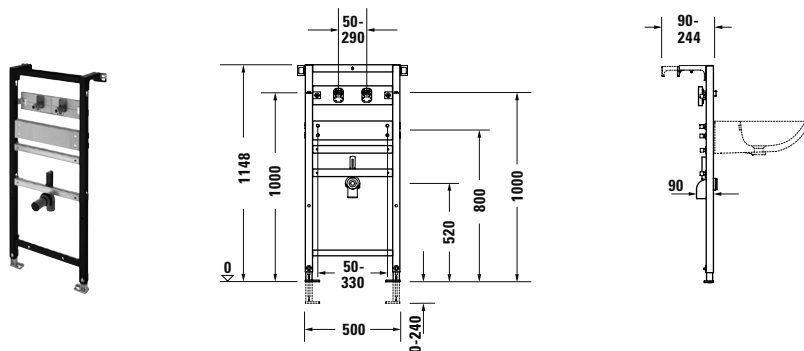

Popis výrobku	Velikost mm	Váha kg	Objednací číslo	Euro
před montovaný umyvadlový prvek	500 x 1148	11,5	<b>WD2006 000 000</b>	255
<p>Dřevěná-Traverza pro flexibilní upevnění keramiky,            pro keramická umyvadla bez plochy pro armaturu pro nástěnnou armaturu,            samonosný,            pro nezděnou montáž,            vhodné pro bednění se sádkartonem,            Rám s práškovým nástřikem,            výškově nastavitelné nožičky 0-240 mm,            Označení 1 m výšky a středu,            Splňuje požadky na zvukovou izolaci podle DIN 4109 a VDI 4100            (ve spojení s protihlukovou sadou # WD6015 000 000),            traverzy jsou výškově nastavitelné bez použití nářadí</p>				
<p><b>Obsah dodávky</b>            Vrutky M10,            Zvukově izolované stěnové panely G1 / 2,            Svorka odtokové trubky DN 50,            HT-odpadový oblouk DN 50/40,            Montážní příslušenství pro příčky z SDK,            Montážní příslušenství</p>				
<p><b>Vhodné příslušenství</b></p>				
Prodlužovací set - 240 mm		1,5	<b>WD6012 000 000</b>	78
Rozšiřovací prvek	238 x 1148	6,0	<b>WD6013 000 000</b>	167
Podpora pro rozšiřovací prvek	38 x 1148	2,9	<b>WD6014 000 000</b>	50
Protihluková sada	65 x 36	0,2	<b>WD6015 000 000</b>	27

**Infobox:** Rozšiřující prvek může být namontován bočně přímo na montážní prvek nebo jako samostatná opěrka. / Vhodné pro nezděné příčky s minimální tloušťkou 25 mm / Při montáži rozšiřovacího prvku jako jediné podpory musí být nutné # WD6014 000 000 namontován

## DuraSystem® podomítkové instalační systémy

### Bidet-modul

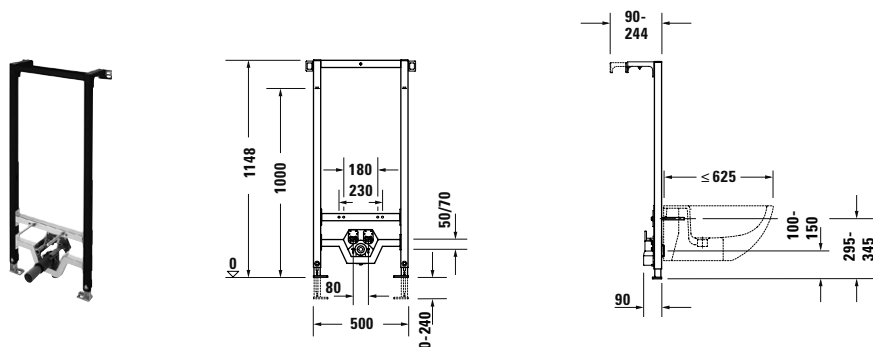

Popis výrobku	Velikost mm	Váha kg	Objednací číslo	Euro
<p>před montovaný bidetový prvek pro závěsný bidet Kovová traverza k upevnění keramiky, samonosný, pro nezděnou montáž, vhodné pro bednění se sádrokartonem, Rám s práškovým nástřikem, výškově nastavitelné nožičky 0-240 mm, Označení 1 m výšky a středu, Splňuje požadavky na zvukovou izolaci podle DIN 4109 a VDI 4100 (ve spojení s protihlukovou sadou # WD6015 000 000), Traverzy nastavitelné do výšky</p>	500 x 1148	6,3	<b>WD4002 000 000</b>	379
<p><b>Obsah dodávky</b> Svorník se závitem M12, Zvukově izolované stěnové panely G1 / 2, Svorka odtokové trubky DN 50, HT-odpadový oblouk DN 50/40, Montážní příslušenství pro příčky z SDK, Montážní příslušenství, 2 krytky</p>				
<p><b>Vhodné příslušenství</b> Prodlužovací set - 240 mm</p>		1,5	<b>WD6012 000 000</b>	78
Protihluková sada	65 x 36	0,2	<b>WD6015 000 000</b>	27

**Infobox:** Vhodné pro nezděné příčky s minimální tloušťkou 25 mm

## DuraSystem® ovládací tlačítka

### Ovládací tlačítko A1, pro WC, plast

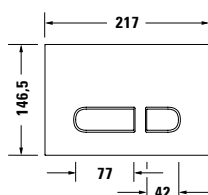

Popis výrobku	Velikost mm	Váha kg	Objednací číslo	Euro
Bílá, Přední deska plast	217 x 146,5	0,3	WD5001 011 000	57
Chrom Vysoký lesk, Přední deska plast	217 x 146,5	0,3	WD5001 021 000	95
černá matná, Přední deska plast	217 x 146,5	0,3	WD5001 031 000	95
mechanické ovládání, pro montáž na obklad, 2-množství splachovací technika				
Obsah dodávky				
Montážní rám, Montážní příslušenství, Tyče				
<b>Vhodné podomítkové instalační systémy</b>				
WC-modul, standard	500 x 1148	14,2	WD1011 000 000	351
WC-modul, standard 84 cm	500 x 840	12,4	WD1016 000 000	421
WC-modul, manuální odsávání zápachu	500 x 1148	15,9	WD1012 000 000	986
WC-element, pro suchou vestavbu	445 x 915	6,7	WD1015 000 000	268
WC-modul, basic 84 cm	500 x 840	11,9	WD1017 000 000	363
WC-modul, basic	500 x 1148	14,4	WD1020 000 000	285
WC-modul, basic 99 cm	500 x 990	12,9	WD1019 000 000	361
WC-modul, standard 99 cm	500 x 990	13,4	WD1018 000 000	422
<b>Vhodné příslušenství</b>				
Zápustný rámeček, pro plast	224,4 x 154	0,3	WD6001 021 000	182
Zápustný rámeček, pro plast	224,4 x 154	0,3	WD6001 011 000	143

**Infobox:** Ovládací deska A1 v plastu může být namontována jako zapuštěná (kromě mokré instalace a elementů se zkrácenou stavební výškou). Pro zapuštěnou montáž je nutné objednat montážní rám # WD6001 011 000 (Bílá) nebo #WD6001 021 000 (Chrom vysoký lesk). / Vhodné pro nezděné příčky s minimální tloušťkou 25 mm / Zápustný vestavný rám je nutný v rámci obezdívání, během hrubé montáže! Vhodný pro nezděné příčky, jejichž materiál má minimální tloušťku 25 mm / Vzhledem k nízkému výkonu ventilátoru a s ním spojeným omezeným objemem odváděného vzduchu nelze odsávání zápachu používat jako náhradu za ventilaci místnosti podle DIN 18017. Odsávání zápachu nelze kombinovat s keramikou # 254609, # 021009, # 221509. / K použití odsávání zápachu WC prvku, odsávání zápachu manuální je vyžadován spínač na místě. / Sada pro hrubou montáž vč. napájení je součástí WC-modulu

## DuraSystem® ovládací tlačítka

Ovládací tlačítko A1, pro WC, sklo bílá

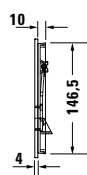
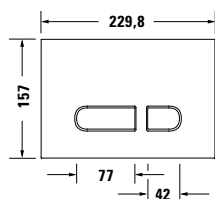

Popis výrobku	Velikost mm	Váha kg	Objednáací číslo	Euro
Přední deska sklo mechanické ovládání, pro montáž na obklad, 2-množství splachovací technika	229,8 x 157	0,7	<b>WD5002 012 000</b>	329
Obsah dodávky Montážní rám, Montážní příslušenství, Tyče				
<b>Vhodné podmínkové instalační systémy</b>				
WC-modul, basic	500 x 1148	14,4	<b>WD1020 000 000</b>	285
WC-modul, manuální odsávání zápachu	500 x 1148	15,9	<b>WD1012 000 000</b>	986
WC-modul, standard	500 x 1148	14,2	<b>WD1011 000 000</b>	351
WC-element, pro suchou vestavbu	445 x 915	6,7	<b>WD1015 000 000</b>	268

**Infobox:** Vhodné pro nezděné příčky s minimální tloušťkou 25 mm / Vzhledem k nízkému výkonu ventilátoru a s ním spojeným omezeným objemem odváděného vzduchu nelze odsávání zápachu používat jako náhradu za ventilaci místnosti podle DIN 18017. Odsávání zápachu nelze kombinovat s keramikou # 254609, # 021009, # 221509. / K použití odsávání zápachu WC prvku, odsávání zápachu manuální je vyžadován spínač na místě. / Sada pro hrubou montáž vč. napájení je součástí WC-modulu

## DuraSystem® ovládací tlačítka

Ovládací tlačítko A2, pro WC, sklo bílá

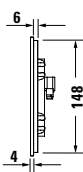
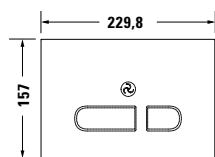

Popis výrobku	Velikost mm	Váha kg	Objednací číslo	Euro
<p><b>Přední deska sklo</b>            Bezdotykové, infračervené splachování zepředu,            bez mechanických tlačítek,            Osvětlení tlačítek se aktivuje při přistoupení,            Spuštění spláchnutí je možné dotekem nebo bez doteku,            pro montáž na obklad,            2-množství splachovací technika,            Provoz s nízkým napětím: 24 V DC SELV,            Ochrana IP X4,            Ochranná třída III,            s nezaměnitelnými konektory</p>	229,8 x 157	0,9	<b>WD5003 012 000</b>	681
<p><b>Rozsah funkcí</b>            Odsávání zápachu,            Infračervený snímač,            Hygienické splachování,            Auto-splachování,            Čistící funkce,            Noční světlo,            Dětská pojistka,            Nouzové napájení,            Funkce nastavitelné přes dálkové ovládání</p>				
<p><b>Obsah dodávky</b>            Montážní rám,            Montážní příslušenství</p>				
<p><b>Vhodné podomítkové instalační systémy</b></p>				
WC-modul, integrované hygienické splachování	500 x 1148	14,7	<b>WD1013 000 000</b>	712
WC-modul, odsávání zápachu, hygienické splachování	500 x 1148	16,0	<b>WD1014 000 000</b>	1.243

**Infobox:** Vhodné pro nezděné příčky s minimální tloušťkou 25 mm / Sada pro hrubou montáž vč. napájení je součástí WC-modulu / Vzhledem k nízkému výkonu ventilátoru a s ním spojeným omezeným objemem odváděného vzduchu nelze odsávání zápachu používat jako náhradu za ventilaci místnosti podle DIN 18017. Odsávání zápachu nelze kombinovat s keramikou # 254609, # 021009, # 221509. / U elektronických tlačítek lze rozsah rozpoznávání uživatelů nastavit pomocí dálkového ovládání

## DuraSystem® ovládací tlačítka

### Ovládací tlačítko A1, pro urinál, plast

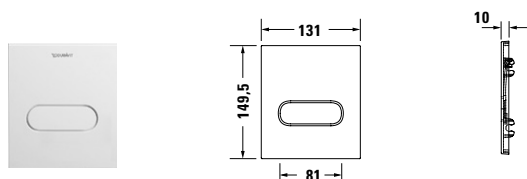

Popis výrobku	Velikost mm	Váha kg	Objednací číslo	Euro
Bílá, Přední deska plast	130 x 150	0,6	WD5004 011 000	211
Přední deska plast, Chrom Vysoký lesk	130 x 150	0,6	WD5004 021 000	224
mechanické ovládání, pro montáž na obklad				
Obsah dodávky Montážní rám, Montážní příslušenství, nastavitelný tlakový splachovač				
<b>Vhodné podmínkové instalační systémy</b>				
Urinál-modul, pro podmínkový tlakový splachovač	500 x 1148	9,3	WD3004 000 000	396
<b>Infobox:</b> Vhodné pro nezděné příčky s minimální tloušťkou 25 mm / Nastavitelná splachovací technika je součástí dodávky ovládacích tlačítek.				

### Ovládací tlačítko A1, pro urinál, sklo bílá

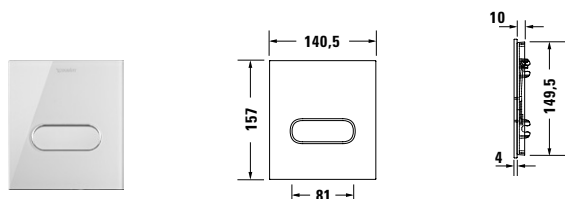

Popis výrobku	Velikost mm	Váha kg	Objednací číslo	Euro
Přední deska sklo	140,5 x 157	0,7	WD5005 012 000	447
mechanické ovládání, pro montáž na obklad				
Obsah dodávky Montážní rám, Montážní příslušenství, nastavitelný tlakový splachovač				
<b>Vhodné podmínkové instalační systémy</b>				
Urinál-modul, pro podmínkový tlakový splachovač	500 x 1148	9,3	WD3004 000 000	396
<b>Infobox:</b> Vhodné pro nezděné příčky s minimální tloušťkou 25 mm / Nastavitelná splachovací technika je součástí dodávky ovládacích tlačítek.				

## DuraSystem® ovládací tlačítka

Ovládací tlačítko A2, baterie, pro urinál, zinkový odlitek

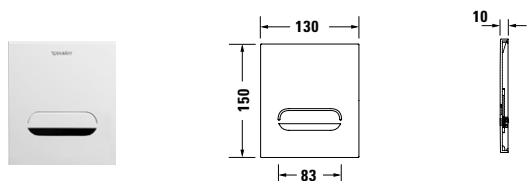

Popis výrobku	Velikost mm	Váha kg	Objednací číslo	Euro
Bílá, Přední deska litý zinek	130 x 150	0,8	<b>WD5006 013 000</b>	847
Přední deska litý zinek, Chrom Vysoký lesk	130 x 150	0,8	<b>WD5006 023 000</b>	861
Bezdotykové, infračervené splachování zepředu, pro montáž na obklad, antivanda, Ochrana IP X4				
<b>Rozsah funkcí</b> Hlavní spláchnutí, Hygienické splachování, Dynamické splachovací množství				
<b>Obsah dodávky</b> Montážní rám, Montážní příslušenství, Zajišťovací šroub, Magnetický ventil G1/2A s kulovým ventilem pro předběžné uzavření Bateriový modul 6 Voltů				
<b>Vhodné podmínkové instalační systémy</b> Urinál-modul, pro podmínkový tlakový splachovač	500 x 1148	9,3	<b>WD3004 000 000</b>	396

**Infobox:** U elektronických tlačítek lze rozsah rozpoznávání uživatelů nastavit pomocí dálkového ovládání / Vhodné pro nezděné příčky s minimální tloušťkou 25 mm / Urinál - ovládací tlačítka A2 jsou určena pro urinály s víkem / Nastavitelná splachovací technika je součástí dodávky ovládacích tlačítek.

## DuraSystem® ovládací tlačítka

Ovládací tlačítko A2, síť, pro urinál, zinkový odlitek

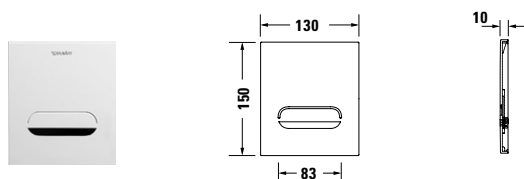

Popis výrobku	Velikost mm	Váha kg	Objednací číslo	Euro
Bílá, Přední deska litý zinek	130 x 150	0,9	WD5007 013 000	856
Přední deska litý zinek, Chrom Vysoký lesk	130 x 150	0,9	WD5007 023 000	872
Bezdotykové, infračervené splachování zepředu, pro montáž na obklad, antivandal, Ochrana IP X4				
<b>Rozsah funkcí</b> Hlavní spláchnutí, Předmytí, Hygienické splachování, Dynamické splachovací množství, Čistící funkce, Čistící splachování				
<b>Obsah dodávky</b> Montážní rám, Montážní příslušenství, Zajišťovací šroub, Magnetický ventil G1/2A s kulovým ventilem pro předběžné uzavření, Napájecí zdroj 100-240 V AC 50/60 Hz				
<b>Vhodné podomítkové instalační systémy</b> Urinál-modul, pro podomítkový tlakový splachovač	500 x 1148	9,3	WD3004 000 000	396

**Infobox:** U elektronických tlačítek lze rozsah rozpoznávání uživatelů nastavit pomocí dálkového ovládání / Vhodné pro nezděné příčky s minimální tloušťkou 25 mm / Urinál - ovládací tlačítka A2 jsou určena pro urinály s víkem / Nastavitelná splachovací technika je součástí dodávky ovládacích tlačítek.



## DuraSystem® příslušenství

### Zápustný rámeček, pro plast



Popis výrobku	Velikost mm	Váha kg	Objednací číslo	Euro
Bílá, Plast	224,4 x 154	0,3	<b>WD6001 011 000</b>	143
Chrom vysoký lesk, Plast	224,4 x 154	0,3	<b>WD6001 021 000</b>	182
k zápusťné montáži, hloubkově nastavitelné, pro obložení stěn od 6 - 15 mm, pro nezděné příčky s minimální tloušťkou 2 x 12,5 mm				
<b>Infobox:</b> Ovládací deska A1 v plastu může být namontována jako zapuštěná (kromě mokré instalace a elementů se zkrácenou stavební výškou). Pro zapuštěnou montáž je nutné objednat montážní rám # WD6001 011 000 (Bílá) nebo #WD6001 021 000 (Chrom vysoký lesk). / Zápustný vestavný rám je nutný v rámci obezdívání, během hrubé montáže! Vhodný pro nezděné příčky, jejichž materiál má minimální tloušťku 25 mm				

### Hygienické splachování, provoz ze sítě



Popis výrobku	Velikost mm	Váha kg	Objednací číslo	Euro
pro automatické splachování hygienického proplachování Provoz ze sítě pomocí externího napájecího zdroje UP 100-240 V AC 50/60 Hz, Ochrana IP X4	184 x 102,5	0,3	<b>WD6002 000 000</b>	655
<b>Infobox:</b> Pro instalaci hygienického splachování je bezpodmínečně nutné použít sadu pro hrubou montáž #WD6004 000 000 (je nutný pro hrubou montáž)				

### Hygienické splachování, provoz na baterie



Popis výrobku	Velikost mm	Váha kg	Objednací číslo	Euro
pro automatické splachování hygienického proplachování Bateriový provoz přes bateriový modul 6V, Ochrana IP X4	184 x 102,5	0,3	<b>WD6003 000 000</b>	707
<b>Infobox:</b> Hygienické splachování možné pouze při obsluze zepředu				

## DuraSystem® příslušenství

Set pro hrubou montáž hygienického splachování, napájení ze sítě



Popis výrobku	Velikost mm	Váha kg	Objednací číslo	Euro
pro napájení hygienického splachovacího systému provoz ze sítě pro desky síly 7 - 35 mm		0,4	<b>WD6004 000 000</b>	194
<b>Obsah dodávky</b> UP-síťový kus 100-240 V AC 50/60 Hz s přípojovacím kabelem, UP-krabice pro otvor ø 68 mm, Kryt pouzdra pro podomítkovou krabici, Husí krk délka 1,7 m				

### Prodlužovací set - 240 mm

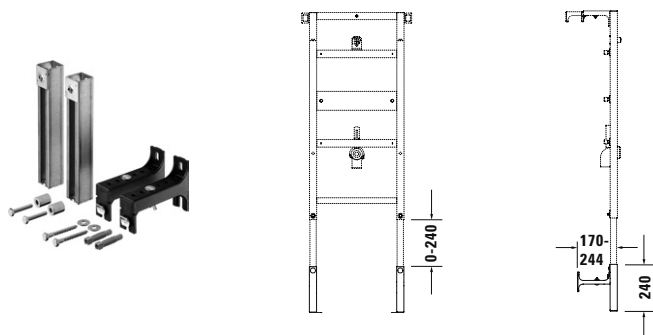

Popis výrobku	Velikost mm	Váha kg	Objednací číslo	Euro
při vyvýšené konstrukci podlahy pro prodloužené nastavení výšky do 480 mm		1,5	<b>WD6012 000 000</b>	78
<b>Obsah dodávky</b> 2 nožičky s práškovým nástřikem, 2 plastové podpůrné úhly, Montážní příslušenství				

## DuraSystem® příslušenství

### Rozšiřovací prvek

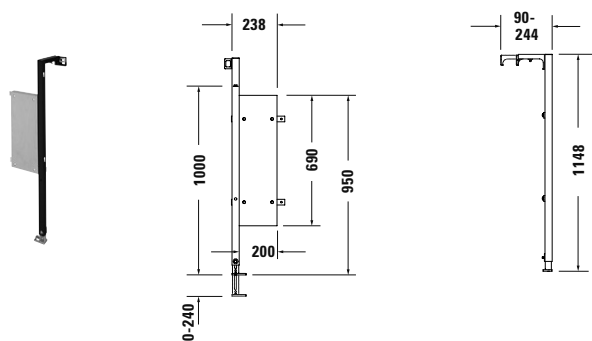

Popis výrobku	Velikost mm	Váha kg	Objednací číslo	Euro
přemontovaný prvek ve spojení s umyvadlovými prvky k upevnění umyvadel, samonosný, pro nezděnou montáž, vhodné pro bednění se sádrokartonem, Podpěra s práškovým nástřikem, výškově nastavitelné nožičky 0-240 mm, konvertibilní pro montážní variantu vlevo nebo vpravo	238 x 1148	6,0	<b>WD6013 000 000</b>	167
Obsah dodávky Podpěra, Montážní deska z překližky, výškově nastavitelná, Montážní příslušenství				
<b>Info:</b> Rozšiřující prvek může být namontován bočně přímo na montážní prvek nebo jako samostatná opěrka. / Při montáži rozšiřovacího prvku jako jediné podpory musí být nutně # WD6014 000 000 namontován				

### Podpora pro rozšiřovací prvek

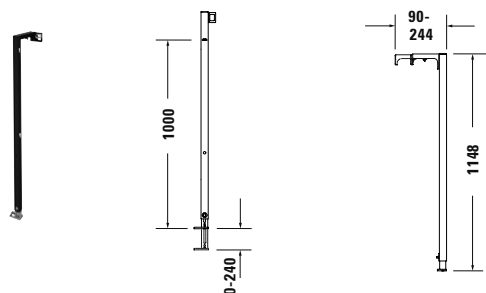

Popis výrobku	Velikost mm	Váha kg	Objednací číslo	Euro
k přemostění meziprostor > 580 mm jako počáteční a konečná opora, pro nezděnou montáž, vhodné pro bednění se sádrokartonem, Podpěra s práškovým nástřikem, výškově nastavitelné nožičky 0-240 mm	38 x 1148	2,9	<b>WD6014 000 000</b>	50
Obsah dodávky Podpěra, Montážní příslušenství				

## DuraSystem® příslušenství

### Protihluková sada

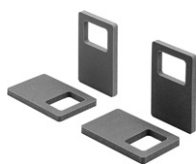

Popis výrobku	Velikost mm	Váha kg	Objednací číslo	Euro
pro oddělení tělesných zvuků mezi instalačním prvkem a stavebním objektem samolepící	65 x 36	0,2	<b>WD6015 000 000</b>	27
Obsah dodávky Sada obsahuje 4 kusy				

### WC-připojovací sada, prodloužená, 365 mm



Popis výrobku	Velikost mm	Váha kg	Objednací číslo	Euro
pro závěsné WC Připojovací set prodloužený		0,8	<b>WD6010 000 000</b>	95
Obsah dodávky Splachovací trubka s manžetou, WC-připojovací odpadní set s manžetou, Upevňovací set pro závěsné WC M12, 2 krytky				

### Montážní příslušenství



Popis výrobku	Velikost mm	Váha kg	Objednací číslo	Euro
pro nezděnou montáž nastavitelné do hloubky 130 - 204 mm	68 x 78	0,9	<b>WD6016 000 000</b>	28
Obsah dodávky 2 úhly na stěnu, Montážní příslušenství				

## DuraSystem® příslušenství

### Předinstalační sada



Popis výrobku	Velikost mm	Váha kg	Objednací číslo	Euro
pro předstěnové prvky s vodorovným nosným držákem bez předinstalace/husího krku pro bidetové sedátko, v kombinaci se SensoWash			005072 000 0	69
<b>Infobox:</b> # 005072 při hrubé montáži nutná				

### Připojovací sada



Popis výrobku	Velikost mm	Váha kg	Objednací číslo	Euro
pro předstěnové prvky H=112-115 cm, s husím krkem pro připojení v nádržce, v kombinaci s bidetovým sedátkem SensoWash			100691 000 0	69

### Připojovací sada



Popis výrobku	Velikost mm	Váha kg	Objednací číslo	Euro
pro předstěnové prvky H=82-100 cm, s husím krkem pro připojení v nádržce, v kombinaci s bidetovým sedátkem SensoWash			100730 000 0	69

## DuraSystem® příslušenství

### Připojovací sada



Popis výrobku	Velikost mm	Váha kg	Objednací číslo	Euro
pro předstěnové prvky s husím krkem pro napojení v nádržece, v kombinaci se SensoWash Starck f			100731 000 0	68

### Set spojek



Popis výrobku	Velikost mm	Váha kg	Objednací číslo	Euro
pro funkční rozhraní s DuraSystem ovládacím tlačítkem A2, v kombinaci se SensoWash Starck f			100729 000 0	130
<b>Infobox:</b> # 100729 nutné pro hrubou montáž				

<b>Armatury</b>	
A.1	283
B.1	285
B.2	289
C.1	293
D.1	302
D-Neo	306
White Tulip	311
Příslušenství armatur	316





## Důležité pokyny k armaturám

### 1. Nové modely / rozšíření programu

Série	Poznámky	K dodání
C.1	# C14220000046 , C14230000046 # C15220000046 , C15230000046	ihned
White Tulip	# WT1030002010	ihned
Ruční sprcha	#UV0650007046	ihned

### 2. Vyřazeno z programu

Série	Poznámky
B.3	kompletní série
C.1	# C11060003010, C11060004010, # C11060006010 # UV0670033000, UV0670033046, # UV0670034000, UV0670035000, # UV0670035046, UV0660029000, # UV0660029046, UV0660016000 # UV0660016046

### 3. Rozměry/hmotnosti

Uvedené rozměry jsou v mm.

### 4. Tolerance

Rozměrové údaje jsou ve výkresech uvedeny v jednotkách mm včetně standardních tolerancí. Technické změny a změny měrných jednotek vyhrazeny.

### 5. Produktové datové listy

Produktové datové listy s průtokovými grafy k našim výrobkům jsou k dispozici na internetu ke stažení na [www.duravit.cz](http://www.duravit.cz) nebo [pro.duravit.cz](mailto:pro.duravit.cz).

### 6. Unified Water Label (UWL)

Unified Water Label je evropské schéma klasifikace celkem 13 skupin sanitárních výrobků.

Průměrná průtoková množství pro umyvadlovou armaturu zjištěná na základě Unified Water Label naleznete na níže uvedeném obrázku. Maximální hodnota obnáší 5,5 l/min.

Příslušná klasifikace je uvedena přímo u výrobků. Další informace naleznete na produktovém datovém listu.

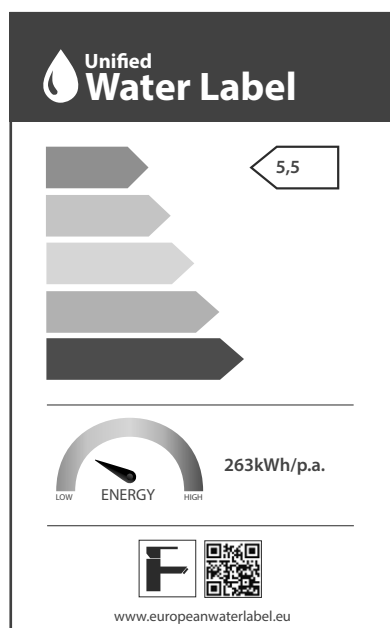

UWL třída 1

## Armatury informace o výrobku

---

### Obrázky k ovládání

Na vanových a sprchových armaturách s několika spotřebiči jsou vysvětlení dispozic natištěny následující obrázky k ovládání.



**Ruční sprcha**

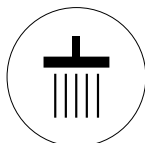

**Hlavová pevná sprcha**



**Přítok do vany**

### Technologie

#### Tvarovač proudu s funkcí naklápění

Tvarovač proudu s funkcí naklápění umožňuje individuální přizpůsobení úhlu proudu až o  $\pm 10^\circ$ . Variabilita nabízí více možností kombinace s umyvadly a pomáhá zabránit nepříjemnému stříkání, aniž by se musela vyměnit armatura nebo umyvadlo.

#### Kombinace zajištění

Kombinace zajištění podle DIN EN 1717 je zapotřebí u van, které mají odpadní a přetokovou armaturu s funkcí napouštění.

#### Vzduchová funkce

Přimícháváním vzduchu se vytváří příjemný a perlivý proud vody.

#### FreshStart





Poprvé jsou umyvadlové baterie k dispozici s funkcí „FreshStart“. V prostřední poloze teče nejprve pouze studená voda. Teprve když uživatel vědomě pohybuje pákou doleva, přimíchá se horká voda. Energeticky náročná příprava teplé vody se tak omezí jen na situace, ve kterých je skutečně potřeba.





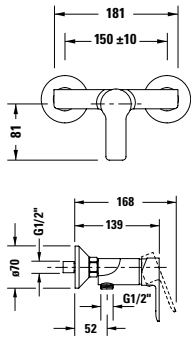

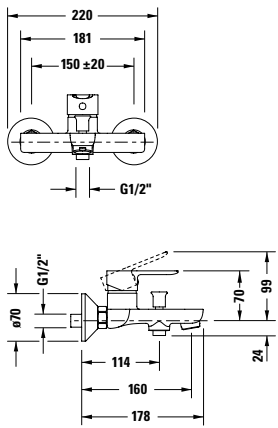
**A.1**

		Popis výrobku	V (mm)	Objednací číslo	Euro
		<b>Umyvadlová páková baterie S</b> Keramický mísicí systém, Vyložení 95 mm, flexibilní přípojovací hadice 3/8", Normální paprsek, Průtokové množství 5,5 l/min (3 bary), Povrch chrom, Nastavitelné omezení teploty, <b>doporučený provozní tlak 3-5 barů</b>			
		s táhlem-odtokové armatury	125	<b>A11010 0010 10</b>	128
bez táhla-odtokové armatury	125	<b>A11010 0020 10</b>	109		
		<b>Umyvadlová páková baterie M</b> Keramický mísicí systém, Vyložení 107 mm, flexibilní přípojovací hadice 3/8", Normální paprsek, Průtokové množství 5,5 l/min (3 bary), Povrch chrom, Nastavitelné omezení teploty, <b>doporučený provozní tlak 3-5 barů</b>			
		s táhlem-odtokové armatury	167	<b>A11020 0010 10</b>	147
bez táhla-odtokové armatury	167	<b>A11020 0020 10</b>	128		
		<b>Umyvadlová páková baterie XL</b> Keramický mísicí systém, Vyložení 180 mm, flexibilní přípojovací hadice 3/8", Normální paprsek, Průtokové množství 5,5 l/min (3 bary), Povrch chrom, Nastavitelné omezení teploty, <b>doporučený provozní tlak 3-5 barů</b>			
		s táhlem-odtokové armatury	295	<b>A11040 0010 10</b>	210
bez táhla-odtokové armatury	295	<b>A11040 0020 10</b>	190		
		<b>Bidetová páková baterie</b> Keramický mísicí systém, Vyložení 118 mm, flexibilní přípojovací hadice 3/8", Normální paprsek, Průtokové množství 5,3 l/min (3 bary), Velikost připojení DN15, Odtok pevný s kulovým kloubem, Povrch chrom, <b>doporučený provozní tlak 3-5 barů</b>			
		s táhlem-odtokové armatury	126	<b>A12400 0010 10</b>	128

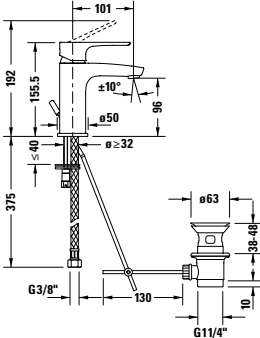
**A.1**

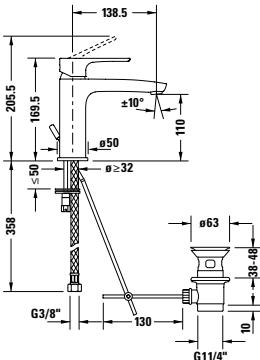

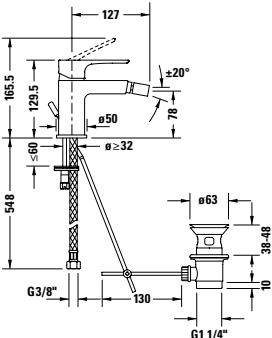

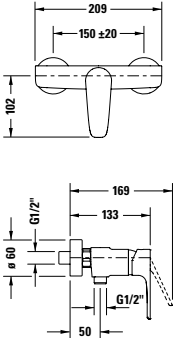
	Popis výrobku	V (mm)	Objednací číslo	Euro
 	<p><b>Sprchová páková baterie nástěnná</b>            Druh připojení: S-připojení,            Rozchod 150 mm ± 20 mm,            Keramický mísicí systém,            Připojení hadice DN15,            doporučený provozní tlak 3-5 barů            Povrch chrom</p>		<p><b>A14230 0000 10</b></p>	<p>128</p>
 	<p><b>Vanová páková baterie nástěnná</b>            Druh připojení: S-připojení,            Rozchod 150 mm ± 20 mm,            Keramický mísicí systém,            Normální paprsek,            Připojení hadice DN15,            Přepínač s automatickým vracením do            původní polohy,            doporučený provozní tlak 3-5 barů            Povrch chrom</p>		<p><b>A15230 0000 10</b></p>	<p>138</p>

**B.1**



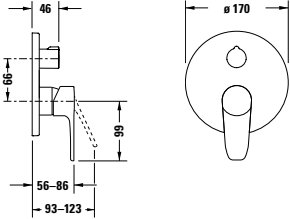

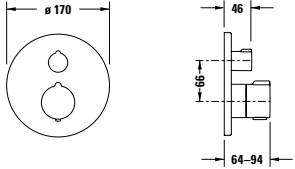
		<b>Popis výrobku</b>	<b>V (mm)</b>	<b>Objednací číslo</b>	<b>Euro</b>
		<b>Umyvadlová páková baterie S</b> Keramický mísicí systém, Vyrožení 101 mm, flexibilní přípojovací hadice 3/8", Tvarovač paprsku s funkcí naklonění, Průtokové množství 5,5 l/min (3 bary), Normální paprsek, Velikost připojení DN15, Povrch chrom, Nastavitelné omezení teploty, doporučený provozní tlak 3-5 barů, UWL třída 1, Třída hluku I			
		s táhlem-odtokové armatury	156	<b>B11010 0010 10</b>	152
		bez táhla-odtokové armatury	156	<b>B11010 0020 10</b>	142
		<b>Umyvadlová páková baterie M</b> Keramický mísicí systém, Vyrožení 139 mm, flexibilní přípojovací hadice 3/8", Tvarovač paprsku s funkcí naklonění, Průtokové množství 5,0 l/min (3 bary), Normální paprsek, Velikost připojení DN15, Povrch chrom, Nastavitelné omezení teploty, doporučený provozní tlak 3-5 barů, UWL třída 1, Třída hluku I			
		s táhlem-odtokové armatury	170	<b>B11020 0010 10</b>	169
		bez táhla-odtokové armatury	170	<b>B11020 0020 10</b>	159
		<b>Bidetová páková baterie</b> Keramický mísicí systém, Vyrožení 127 mm, flexibilní přípojovací hadice 3/8", Průtokové množství 5,3 l/min (3 bary), Normální paprsek, Velikost připojení DN15, Odtok pevný s kulovým kloubem, Povrch chrom, Nastavitelné omezení teploty, doporučený provozní tlak 3-5 barů, Třída hluku I			
		s táhlem-odtokové armatury	130	<b>B12400 0010 10</b>	139
		<b>Sprchová páková baterie nástěnná</b> Druh připojení: S-připojení, Rozchod 150 mm ± 20 mm, Keramický mísicí systém, Zpětná klapka v přípoje hadice, Průtokové množství 16,7 l/min (3 bary), Připojení hadice DN15, Velikost připojení DN15, doporučený provozní tlak 3-5 barů, Třída hluku II Povrch chrom			
				<b>B14230 0000 10</b>	144

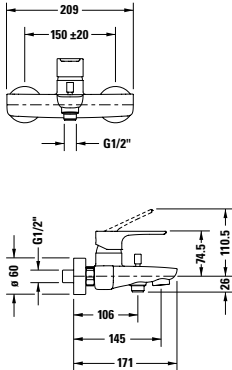

**B.1**

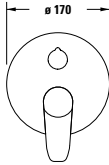
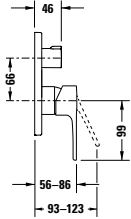

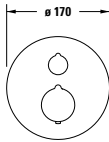
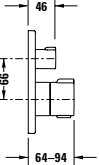

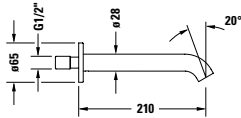

		Popis výrobku	V (mm)	Objednací číslo	Euro
 		<b>Sprchová páková baterie podomítková</b> Druh připojení: základní těleso, Keramický mísící systém, kulatá rozeta Ø 170 mm, Průtokové množství 22,5 l/min (3 bary), s přepínacím ventilem, 2 spotřebiče, Přepínač ruční sprcha / horní sprcha, Obsah dodávky: viditelné části s funkční jednotkou, doporučený provozní tlak 3-5 barů Povrch chrom			
			<b>B14210 0120 10</b>	431	
		<b>Nutné příslušenství</b> Bluebox® 1/2", Základní těleso podomítkové, bez uzavírací klapky	<b>GK0900 0000 00</b>	132	
		Bluebox® 3/4", Základní těleso podomítkové, s uzavírací klapkou	<b>GK0900 0010 00</b>	230	
 		<b>Sprchový termostat podomítkový</b> Druh připojení: základní těleso, Termostatická kartuše, kulatá rozeta Ø 170 mm, Průtokové množství 20,6 l/min (3 bar), Bezpečnostní zárazka na 38°C, Obsah dodávky: viditelné části s funkční jednotkou, doporučený provozní tlak 3-5 barů, 1 spotřebič, s uzavíracím ventilem Povrch chrom			
			<b>C14200 0160 10</b>	635	
			<b>C14200 0140 10</b>	659	
		<b>Nutné příslušenství</b> Bluebox® 1/2", Základní těleso podomítkové, bez uzavírací klapky	<b>GK0900 0000 00</b>	132	
	Bluebox® 3/4", Základní těleso podomítkové, s uzavírací klapkou	<b>GK0900 0010 00</b>	230		
 		<b>Vanová páková baterie nástěnná</b> Druh připojení: S-připojení, Rozchod 150 mm ± 20 mm, Keramický mísící systém, Zpětná klapka v přípoje hadice, Průtokové množství výstup 20,6 l/min (3 bary), Průtokové množství připojení hadice 14,3 l/min (3 bary), Normální paprsek, Připojení hadice DN15, Velikost připojení DN15, Přepínač s automatickým vracením do původní polohy, doporučený provozní tlak 3-5 barů Povrch chrom			
			<b>B15230 0000 10</b>	184	

**B.1**

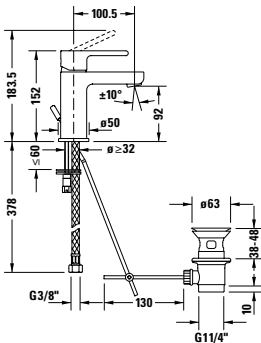

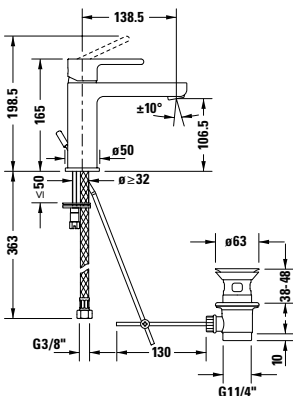

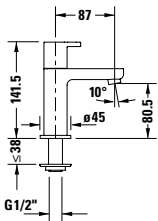

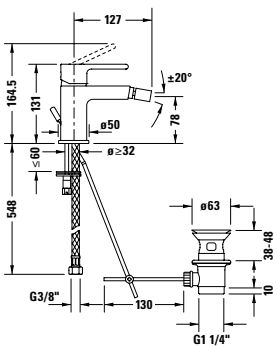
		Popis výrobku	V (mm)	Objednáací číslo	Euro
  	<b>Vanová páková baterie podomítková</b> Druh připojení: základní těleso, Keramický mísící systém, Přepínač napouštění vany / ruční sprcha, kulatá rozeta Ø 170 mm, Průtokové množství 22,5 l/min (3 bary), 2 spotřebiče, Obsah dodávky: viditelné části s funkční jednotkou, Povrch chrom, doporučený provozní tlak 3-5 barů				
	s přepínacím ventilem			<b>B15210 0120 10</b>	431
	s přepínacím ventilem a pojistkou			<b>B15210 0180 10</b>	549
	<b>Nutné příslušenství</b> Bluebox® 1/2", Základní těleso podomítkové, bez uzavírací klapky			<b>GK0900 0000 00</b>	132
	Bluebox® 3/4", Základní těleso podomítkové, s uzavírací klapkou			<b>GK0900 0010 00</b>	230
  	<b>Vanový termostat podomítkový</b> Druh připojení: základní těleso, Termostatická kartuše, Bezpečnostní zarážka na 38°C, kulatá rozeta Ø 170 mm, Průtokové množství 20,6 l/min (3 bar), Přepínač napouštění vany / ruční sprcha, Obsah dodávky: viditelné části s funkční jednotkou, doporučený provozní tlak 3-5 barů, s uzavíracím a přepínacím ventilem Povrch chrom				
	s uzavíracím a přepínacím ventilem a pojistkou			<b>C15200 0140 10</b>	659
	Povrch chrom			<b>C15200 0180 10</b>	838
	<b>Nutné příslušenství</b> Bluebox® 1/2", Základní těleso podomítkové, bez uzavírací klapky			<b>GK0900 0000 00</b>	132
	Bluebox® 3/4", Základní těleso podomítkové, s uzavírací klapkou			<b>GK0900 0010 00</b>	230
 	<b>Vanové napouštění</b> Vyrožení 205 mm, Velikost připojení DN15, Průtokové množství 19,0 l/min (3 bary), Třída hluku I, kulatá rozeta Povrch chrom			<b>C15240 0100 10</b>	266



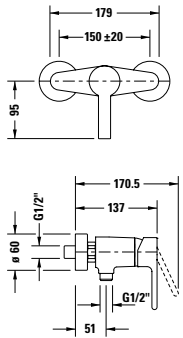

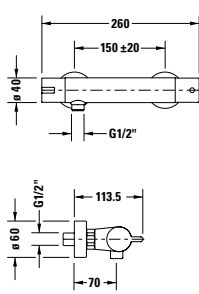

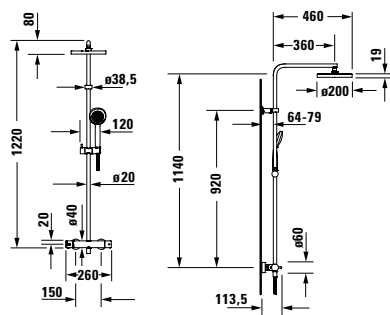
**B.2**

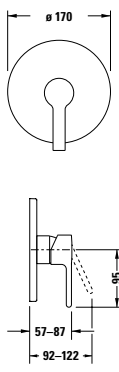
	Popis výrobku	V (mm)	Objednací číslo	Euro
 	<b>Umyvadlová páková baterie S</b> Keramický mísicí systém, Vyrožení 101 mm, flexibilní přípojovací hadice 3/8", Tvarovač paprsku s funkcí naklonění, Průtokové množství 5,5 l/min (3 bary), Normální paprsek, Velikost připojení DN15, Povrch chrom, Nastavitelné omezení teploty, doporučený provozní tlak 3-5 barů, UWL třída 1, Třída hluku I			
	s táhlem-odtokové armatury	152	<b>B21010 0010 10</b>	161
	bez táhla-odtokové armatury	152	<b>B21010 0020 10</b>	150
 	<b>Umyvadlová páková baterie M</b> Keramický mísicí systém, Vyrožení 139 mm, flexibilní přípojovací hadice 3/8", Tvarovač paprsku s funkcí naklonění, Průtokové množství 5,0 l/min (3 bary), Normální paprsek, Velikost připojení DN15, Povrch chrom, Nastavitelné omezení teploty, doporučený provozní tlak 3-5 barů, UWL třída 1, Třída hluku I			
	s táhlem-odtokové armatury	165	<b>B21020 0010 10</b>	181
	bez táhla-odtokové armatury	165	<b>B21020 0020 10</b>	171
 	<b>Stojánková baterie</b> 90° keramický ventil, Vyrožení 87 mm, bez přípojovací hadice, Průtokové množství 5,6 l/min (3 bary), Připojovací závit G 1/2, pouze pro připojení studené vody, Povrch chrom			
	bez táhla-odtokové armatury	142	<b>B21080 0020 10</b>	108
 	<b>Bidetová páková baterie</b> Keramický mísicí systém, Vyrožení 127 mm, flexibilní přípojovací hadice 3/8", Průtokové množství 5,3 l/min (3 bary), Normální paprsek, Velikost připojení DN15, Odtok pevný s kulovým kloubem, Povrch chrom, Nastavitelné omezení teploty, doporučený provozní tlak 3-5 barů, Třída hluku I			
	s táhlem-odtokové armatury	131	<b>B22400 0010 10</b>	154



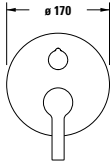
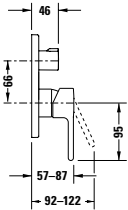

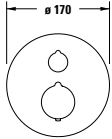
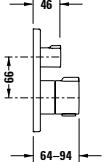
**B.2**

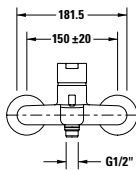
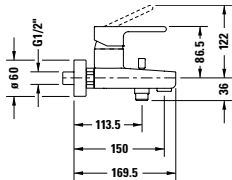
		<b>Popis výrobku</b>	<b>V (mm)</b>	<b>Objednáací číslo</b>	<b>Euro</b>
 		<b>Sprchová páková baterie nástěnná</b> Druh připojení: S-připojení, Rozchod 150 mm ± 20 mm, Keramický mísící systém, Zpětná klapka v přípoje hadice, Průtokové množství 17,2 l/min (3 bary), Připojení hadice DN15, Velikost připojení DN15, doporučený provozní tlak 3-5 barů, Třída hluku II Povrch chrom		<b>B24230 0000 10</b>	153
 		<b>Sprchový termostat nástěnný</b> Druh připojení: S-připojení, Rozchod 150 mm ± 20 mm, Termostatická kartuše, Bezpečnostní zarážka na 38°C, Zpětná klapka v přípoje hadice, Průtokové množství 15,3 l/min (3 bary), Připojení hadice DN15, Velikost připojení DN15, doporučený provozní tlak 3-5 barů, Třída hluku I Povrch chrom		<b>B24220 0000 10</b>	266
 		<b>Sprchový systém</b> se sprchovým termostatem, Termostatická kartuše, Bezpečnostní zarážka na 38°C, Velikost připojení DN15, Rozchod 150 mm ± 20 mm, Připojení hadice DN15, Průtokové množství 15,3 l/min (3 bary), Horní sprcha nastavitelná v úhlu, otočné sprchové rameno, výškově nastavitelný držák ruční sprchy, Zpětná klapka v přípoje hadice, součástí dodávky je: sprchová hadice 1600 mm, ruční sprcha Ø 97, hlavová sprcha Ø 200mm, doporučený provozní tlak 3-5 barů Povrch chrom	1220	<b>B24280 0080 10</b>	741
 		<b>Sprchová páková baterie podomítková</b> Druh připojení: základní těleso, Keramický mísící systém, kulatá rozeta Ø 170 mm, Průtokové množství 24,6 l/min (3 bary), Obsah dodávky: viditelné části s funkční jednotkou, doporučený provozní tlak 3-5 barů Povrch chrom		<b>B24210 0100 10</b>	288
		<b>Nutné příslušenství</b> Bluebox® 1/2", Základní těleso podomít- kové, bez uzavírací klapky		<b>GK0900 0000 00</b>	132
		Bluebox® 3/4", Základní těleso podomít- kové, s uzavírací klapkou		<b>GK0900 0010 00</b>	230

**B.2**

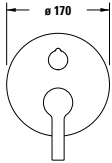
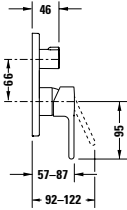
		Popis výrobku	V (mm)	Objednací číslo	Euro
  	<b>Sprchová páková baterie podomítková</b> Druh připojení: základní těleso, Keramický mísicí systém, kulatá rozeta Ø 170 mm, Průtokové množství 22,5 l/min (3 bary), s přepínacím ventilem, 2 spotřebiče, Přepínač ruční sprcha / horní sprcha, Obsah dodávky: viditelné části s funkční jednotkou, doporučený provozní tlak 3-5 barů				
	Povrch chrom			<b>B24210 0120 10</b>	431
	<b>Nutné příslušenství</b> Bluebox® 1/2", Základní těleso podomítkové, bez uzavírací klapky			<b>GK0900 0000 00</b>	132
	Bluebox® 3/4", Základní těleso podomítkové, s uzavírací klapkou			<b>GK0900 0010 00</b>	230
  	<b>Sprchový termostat podomítkový</b> Druh připojení: základní těleso, Termostatická kartuše, kulatá rozeta Ø 170 mm, Průtokové množství 20,6 l/min (3 bar), Bezpečnostní záračka na 38°C, Obsah dodávky: viditelné části s funkční jednotkou, doporučený provozní tlak 3-5 barů, 1 spotřebič, s uzavíracím ventilem				
	Povrch chrom			<b>C14200 0160 10</b>	635
	2 spotřebiče, s uzavíracím a přepínacím ventilem			<b>C14200 0140 10</b>	659
	<b>Nutné příslušenství</b> Bluebox® 1/2", Základní těleso podomítkové, bez uzavírací klapky			<b>GK0900 0000 00</b>	132
Bluebox® 3/4", Základní těleso podomítkové, s uzavírací klapkou			<b>GK0900 0010 00</b>	230	
  	<b>Vanová páková baterie nástěnná</b> Druh připojení: S-připojení, Rozchod 150 mm ± 20 mm, Keramický mísicí systém, Zpětná klapka v přípoje hadice, Průtokové množství odpad 17,2 l/min (3 bary), Průtokové množství napojení hadice 15,2 l/min (3 bary), Normální paprsek, Připojení hadice DN15, Velikost připojení DN15, Přepínač s automatickým vracením do původní polohy, doporučený provozní tlak 3-5 barů				
	Povrch chrom			<b>B25230 0000 10</b>	196

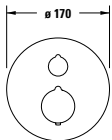
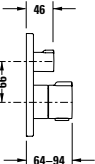
**B.2**

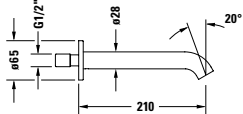
			Popis výrobku	V (mm)	Objednáací číslo	Euro
			<b>Vanová páková baterie podomítková</b> Druh připojení: základní těleso, Keramický mísicí systém, kulatá rozeta Ø 170 mm, Průtokové množství 22,5 l/min (3 bary), Přepínač napouštění vany / ruční sprcha, 2 spotřebiče, Obsah dodávky: viditelné části s funkční jednotkou, Povrch chrom, doporučený provozní tlak 3-5 barů			
			s přepínacím ventilem	<b>B25210 0120 10</b>	431	
			s přepínacím ventilem a pojistkou	<b>B25210 0180 10</b>	549	
<b>Nutné příslušenství</b>						
Bluebox® 1/2", Základní těleso podomítkové, bez uzavírací klapky						
			<b>GK0900 0000 00</b>		132	
Bluebox® 3/4", Základní těleso podomítkové, s uzavírací klapkou						
			<b>GK0900 0010 00</b>		230	
			<b>Vanový termostat podomítkový</b> Druh připojení: základní těleso, Termostatická kartuše, Bezpečnostní zarážka na 38°C, kulatá rozeta Ø 170 mm, Průtokové množství 20,6 l/min (3 bar), Přepínač napouštění vany / ruční sprcha, Obsah dodávky: viditelné části s funkční jednotkou, doporučený provozní tlak 3-5 barů, s uzavíracím a přepínacím ventilem Povrch chrom			
			s uzavíracím a přepínacím ventilem a pojistkou	<b>C15200 0140 10</b>	659	
			Povrch chrom	<b>C15200 0180 10</b>	838	
<b>Nutné příslušenství</b>						
Bluebox® 1/2", Základní těleso podomítkové, bez uzavírací klapky						
			<b>GK0900 0000 00</b>		132	
Bluebox® 3/4", Základní těleso podomítkové, s uzavírací klapkou						
			<b>GK0900 0010 00</b>		230	
		<b>Vanové napouštění</b> Vyrožení 205 mm, Velikost připojení DN15, Průtokové množství 19,0 l/min (3 bary), Třída hluku I, kulatá rozeta Povrch chrom				
			<b>C15240 0100 10</b>	266		

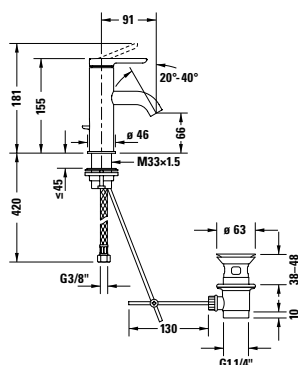
**C.1** Design by Kurt Merki Jr.

**Umyvadlová páková baterie S**

Keramický mísicí systém,  
 Vyložení 91 mm,  
 flexibilní přípojovací hadice 3/8",  
 Tvarovač paprsku s funkcí naklonění,  
 Průtokové množství 5,0 l/min (3 bary),  
 Normální paprsek,  
 Velikost připojení DN15,  
 doporučený provozní tlak 3-5 barů,  
 UWL třída 1,  
 Třída hluku I,  
 s táhlem-odtokové armatury

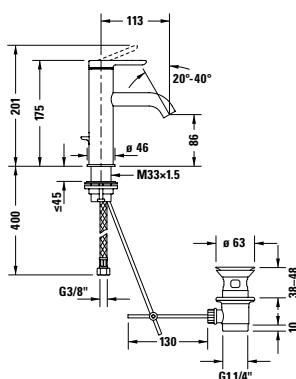
	V (mm)	Objednací číslo	Euro
Povrch chrom	155	<b>C11010 0010 10</b>	265
Povrch Černá matná	155	<b>C11010 0010 46</b>	371
bez táhla-odtokové armatury			
Povrch chrom	155	<b>C11010 0020 10</b>	245
Povrch Černá matná	155	<b>C11010 0020 46</b>	344

**Umyvadlová páková baterie M**

Keramický mísicí systém,  
 Vyložení 113 mm,  
 flexibilní přípojovací hadice 3/8",  
 Tvarovač paprsku s funkcí naklonění,  
 Průtokové množství 5,0 l/min (3 bary),  
 Normální paprsek,  
 Velikost připojení DN15,  
 doporučený provozní tlak 3-5 barů,  
 UWL třída 1,  
 Třída hluku I,  
 s táhlem-odtokové armatury



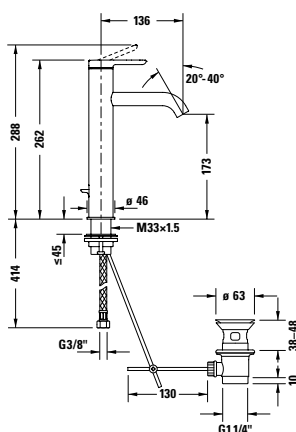

	V (mm)	Objednací číslo	Euro
Povrch chrom	175	<b>C11020 0010 10</b>	279
Povrch Černá matná	175	<b>C11020 0010 46</b>	392
bez táhla-odtokové armatury			
Povrch chrom	175	<b>C11020 0020 10</b>	257
Povrch Černá matná	175	<b>C11020 0020 46</b>	361

**Umyvadlová páková baterie L**



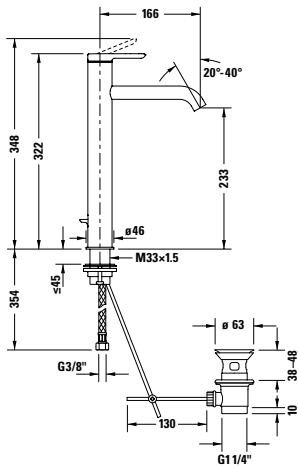

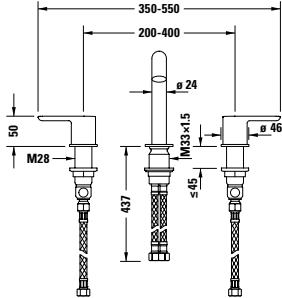
Keramický mísicí systém,  
 Vyložení 136 mm,  
 flexibilní přípojovací hadice 3/8",  
 Tvarovač paprsku s funkcí naklonění,  
 Průtokové množství 5,0 l/min (3 bary),  
 Normální paprsek,  
 Velikost připojení DN15,  
 doporučený provozní tlak 3-5 barů,  
 UWL třída 1,  
 Třída hluku I,  
 s táhlem-odtokové armatury

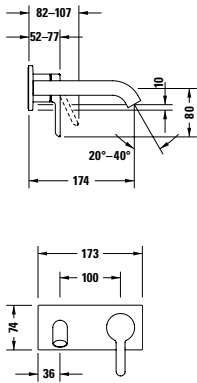
	V (mm)	Objednací číslo	Euro
Povrch chrom	262	<b>C11030 0010 10</b>	343
Povrch Černá matná	262	<b>C11030 0010 46</b>	481
bez táhla-odtokové armatury			
Povrch chrom	262	<b>C11030 0020 10</b>	320
Povrch Černá matná	262	<b>C11030 0020 46</b>	452

**C.1** Design by Kurt Merki Jr.

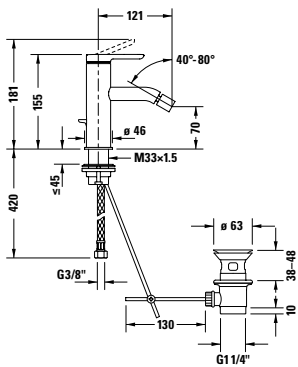
	Popis výrobku	V (mm)	Objednací číslo	Euro
 	<b>Umyvadlová páková baterie XL</b> Keramický mísicí systém, Vyložení 166 mm, flexibilní přípojovací hadice 3/8", Tvarovač paprsku s funkcí naklonění, Průtokové množství 5,0 l/min (3 bary), Normální paprsek, Velikost připojení DN15, doporučený provozní tlak 3-5 barů, UWL třída 1, Třída hluku I, s táhlem-odtokové armatury			
	Povrch chrom	322	<b>C11040 0010 10</b>	368
	Průtokové množství 5,1 l/min (3 bary)			
	Povrch Černá matná	322	<b>C11040 0010 46</b>	517
	bez táhla-odtokové armatury			
Povrch chrom	322	<b>C11040 0020 10</b>	348	
Povrch Černá matná	322	<b>C11040 0020 46</b>	489	
 	<b>3-otvorová umyvadlová armatura</b> Keramický mísicí systém, Vyložení 140 mm, flexibilní přípojovací hadice 3/8", Tvarovač paprsku s funkcí naklonění, Průtokové množství 5,2 l/min (3 bary), Normální paprsek, Velikost připojení DN15, doporučený provozní tlak 3-5 barů, UWL třída 1, Třída hluku I, s táhlem-odtokové armatury			
	Povrch chrom	158	<b>C11060 0050 10</b>	721
 	<b>Umyvadlová páková baterie podomítková</b> Normální paprsek, Keramický mísicí systém, Tvarovač paprsku s funkcí naklonění, Průtokové množství 5,0 l/min (3 bary), Druh připojení: základní těleso, Obsah dodávky: viditelné části, doporučený provozní tlak 3-5 barů, UWL třída 1, Třída hluku I, Vyložení 174 mm			
	Povrch chrom		<b>C11070 0030 10</b>	344
	Povrch Černá matná		<b>C11070 0030 46</b>	481
	Vyložení 225 mm			
	Povrch chrom		<b>C11070 0040 10</b>	376
	Povrch Černá matná		<b>C11070 0040 46</b>	527
	<b>Nutné příslušenství</b> Základní těleso podomítkové pákové umyvadlové baterie, Třída hluku I, Velikost připojení DN15		<b>GK1900 0020 00</b>	258

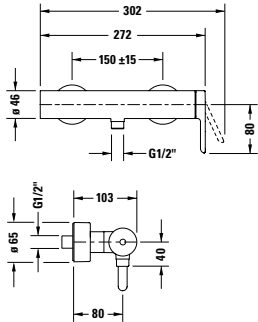
**C.1** Design by Kurt Merki Jr.

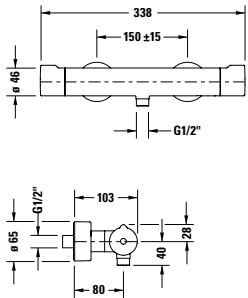
		Popis výrobku	V (mm)	Objednací číslo	Euro
		<b>Bidetová páková baterie</b> Keramický mísicí systém, Vyrožení 121 mm, flexibilní přípojovací hadice 3/8", Průtokové množství 5,0 l/min (3 bary), Normální paprsek, Odtok pevný s kulovým kloubem, Velikost připojení DN15, doporučený provozní tlak 3-5 barů, Třída hluku I, s táhlem-odtokové armatury			
		Povrch chrom	155	<b>C12400 0010 10</b>	302
		Povrch Černá matná	155	<b>C12400 0010 46</b>	427
		<b>Sprchová páková baterie nástěnná</b> Druh připojení: S-připojení, Rozchod 150 mm ± 15 mm, Keramický mísicí systém, Zpětná klapka v přípojce hadice, Průtokové množství 12,6 l/min (3 bary), Připojení hadice DN15, Velikost připojení DN15, doporučený provozní tlak 3-5 barů, Třída hluku I			
		Povrch chrom		<b>C14230 0000 10</b>	359
		Povrch Černá matná		<b>C14230 0000 46</b>	492
		<b>Sprchový termostat nástěnný</b> Druh připojení: S-připojení, Rozchod 150 mm ± 15 mm, Termostatická kartuše, Bezpečnostní zarážka na 38°C, Zpětná klapka v přípojce hadice, Průtokové množství 12,6 l/min (3 bary), Připojení hadice DN15, Velikost připojení DN15, doporučený provozní tlak 3-5 barů, Třída hluku I			
		Povrch chrom		<b>C14220 0000 10</b>	528
		Povrch Černá matná		<b>C14220 0000 46</b>	732

**C.1** Design by Kurt Merki Jr.





	Popis výrobku	V (mm)	Objednací číslo	Euro
	<b>Sprchový systém</b> s pákovou sprchovou baterií, Keramický mísící systém, Velikost připojení DN15, Rozchod 150 mm ± 15 mm, Připojení hadice DN15, Průtokové množství 12,8 l/min (3 bary), Horní sprcha nastavitelná v úhlu, výškově nastavitelný držák ruční sprchy, Zpětná klapka v přípoje hadice, Vyložení 350 mm, obsah dodávky: sprchová hadice 1600mm, ruční sprcha Ø 106, hlavová sprcha Ø 240 mm, doporučený provozní tlak 3-5 barů, Třída hluku I			
	Povrch chrom 1200 <b>C14280 0070 10</b> 1.289 Povrch Černá matná 1200 <b>C14280 0070 46</b> 1.807			
	<b>Sprchový systém</b> se sprchovým termostatem, Termostatická kartuše, Bezpečnostní zářezka na 38°C, Rozchod 150 mm ± 15 mm, Velikost připojení DN15, Připojení hadice DN15, Průtokové množství 12,6 l/min (3 bary), Horní sprcha nastavitelná v úhlu, výškově nastavitelný držák ruční sprchy, Zpětná klapka v přípoje hadice, Vyložení 350 mm, obsah dodávky: sprchová hadice 1600mm, ruční sprcha Ø 106, hlavová sprcha Ø 240 mm, doporučený provozní tlak 3-5 barů, Třída hluku I			
	Povrch chrom 1200 <b>C14280 0080 10</b> 1.444 Povrch Černá matná 1200 <b>C14280 0080 46</b> 1.990			
	<b>Sprchová páková baterie podomítková</b> Druh připojení: základní těleso, Keramický mísící systém, 1 spotřebič, kulatá rozeta Ø 170 mm, Průtokové množství 24,6 l/min (3 bary), Obsah dodávky: viditelné části s funkční jednotkou, doporučený provozní tlak 3-5 barů			
	Povrch chrom <b>C14210 0100 10</b> 319 Povrch Černá matná <b>C14210 0100 46</b> 447			
	<b>Nutné příslušenství</b> Bluebox® 1/2", Základní těleso podomít- kové, bez uzavírací klapky <b>GK0900 0000 00</b> 132 Bluebox® 3/4", Základní těleso podomít- kové, s uzavírací klapkou <b>GK0900 0010 00</b> 230			





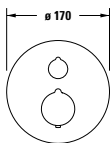
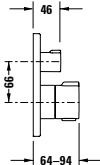

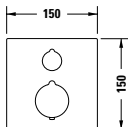
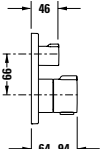
**C.1** Design by Kurt Merki Jr.

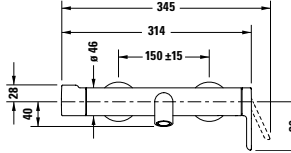
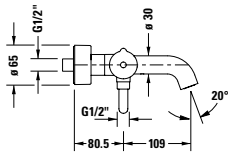
			Popis výrobku	V (mm)	Objednací číslo	Euro
			<b>Sprchová páková baterie podomítková</b> Druh připojení: základní těleso, Keramický mísicí systém, s přepínacím ventilem, kulatá rozeta Ø 170 mm, Průtokové množství 22,5 l/min (3 bary), Obsah dodávky: viditelné části s funkční jednotkou, doporučený provozní tlak 3-5 barů, Přepínač ruční sprcha / horní sprcha			
			Povrch chrom	<b>C14210 0120 10</b>	479	
			Povrch Černá matná	<b>C14210 0120 46</b>	672	
			<b>Nutné příslušenství</b> Bluebox® 1/2", Základní těleso podomítkové, bez uzavírací klapky			<b>GK0900 0000 00</b>
Bluebox® 3/4", Základní těleso podomítkové, s uzavírací klapkou			<b>GK0900 0010 00</b>	230		
			<b>Sprchová páková baterie podomítková</b> Druh připojení: základní těleso, Keramický mísicí systém, 1 spotřebič, hranatá rozeta 150 x 150 mm, Průtokové množství 24,6 l/min (3 bary), Obsah dodávky: viditelné části s funkční jednotkou, doporučený provozní tlak 3-5 barů			
			Povrch chrom	<b>C14210 0090 10</b>	332	
			Povrch Černá matná	<b>C14210 0090 46</b>	468	
			<b>Nutné příslušenství</b> Bluebox® 1/2", Základní těleso podomítkové, bez uzavírací klapky			<b>GK0900 0000 00</b>
Bluebox® 3/4", Základní těleso podomítkové, s uzavírací klapkou			<b>GK0900 0010 00</b>	230		
			<b>Sprchová páková baterie podomítková</b> Druh připojení: základní těleso, Keramický mísicí systém, s přepínacím ventilem, hranatá rozeta 150 x 150 mm, Průtokové množství 22,5 l/min (3 bary), Obsah dodávky: viditelné části s funkční jednotkou, doporučený provozní tlak 3-5 barů, Přepínač ruční sprcha / horní sprcha			
			Povrch chrom	<b>C14210 0110 10</b>	504	
			Povrch Černá matná	<b>C14210 0110 46</b>	709	
			<b>Nutné příslušenství</b> Bluebox® 1/2", Základní těleso podomítkové, bez uzavírací klapky			<b>GK0900 0000 00</b>
Bluebox® 3/4", Základní těleso podomítkové, s uzavírací klapkou			<b>GK0900 0010 00</b>	230		

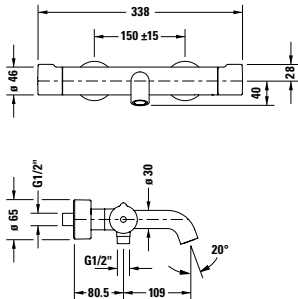

**C.1** Design by Kurt Merki Jr.

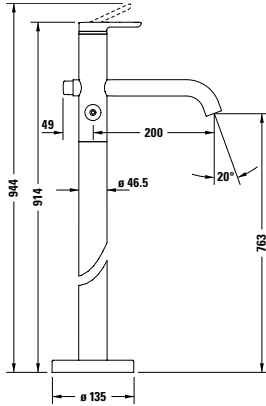
		Popis výrobku	V (mm)	Objednací číslo	Euro
  		<b>Sprchový termostat podomítkový</b> Druh připojení: základní těleso, Termostatická kartuše, kulatá rozeta Ø 170 mm, Průtokové množství 20,6 l/min (3 bar), Bezpečnostní zarážka na 38°C, Obsah dodávky: viditelné části s funkční jednotkou, doporučený provozní tlak 3-5 barů, 1 spotřebič, s uzavíracím ventilem			
		Povrch chrom	<b>C14200 0160 10</b>	635	
		Povrch Černá matná	<b>C14200 0160 46</b>	891	
		2 spotřebiče, s uzavíracím a přepínacím ventilem			
		Povrch chrom	<b>C14200 0140 10</b>	659	
		Povrch Černá matná	<b>C14200 0140 46</b>	926	
		<b>Nutné příslušenství</b> Bluebox® 1/2", Základní těleso podomítkové, bez uzavírací klapky	<b>GK0900 0000 00</b>	132	
Bluebox® 3/4", Základní těleso podomítkové, s uzavírací klapkou	<b>GK0900 0010 00</b>	230			
  		<b>Sprchový termostat podomítkový</b> Druh připojení: základní těleso, Termostatická kartuše, hranatá rozeta 150 x 150 mm, Průtokové množství 20,6 l/min (3 bar), Bezpečnostní zarážka na 38°C, Obsah dodávky: viditelné části s funkční jednotkou, doporučený provozní tlak 3-5 barů, 1 spotřebič, s uzavíracím ventilem			
		Povrch chrom	<b>C14200 0150 10</b>	659	
		Povrch Černá matná	<b>C14200 0150 46</b>	926	
		2 spotřebiče, s uzavíracím a přepínacím ventilem			
		Povrch chrom	<b>C14200 0130 10</b>	685	
		Povrch Černá matná	<b>C14200 0130 46</b>	960	
		<b>Nutné příslušenství</b> Bluebox® 1/2", Základní těleso podomítkové, bez uzavírací klapky	<b>GK0900 0000 00</b>	132	
Bluebox® 3/4", Základní těleso podomítkové, s uzavírací klapkou	<b>GK0900 0010 00</b>	230			
  		<b>Vanová páková baterie nástěnná</b> Druh připojení: S-připojení, Rozchod 150 mm ± 15 mm, Keramický mísící systém, Zpětná klapka v přípoje hadice, Průtokové množství odpad 21,6 l/min (3 bary), Průtokové množství napojení hadice 12,5 l/min (3 bary), Normální paprsek, Připojení hadice DN15, Velikost připojení DN15, s přepínacím ventilem, doporučený provozní tlak 3-5 barů			
		Povrch chrom	<b>C15230 0000 10</b>	511	
		Povrch Černá matná	<b>C15230 0000 46</b>	698	

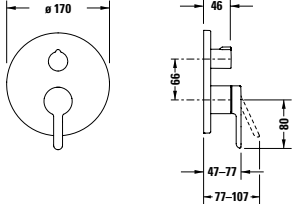

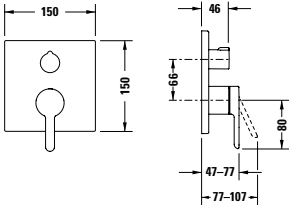

**C.1** Design by Kurt Merki Jr.

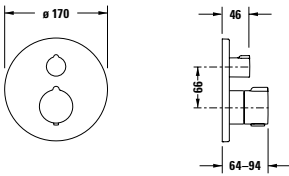
		Popis výrobku	V (mm)	Objednáací číslo	Euro
		<b>Vanový termostat nástěnný</b> Druh připojení: S-připojení, Rozchod 150 mm ± 15 mm, Termostatická kartuše, Zpětná klapka v přípoje hadice, Průtokové množství odpad 19,8 l/min (3 bary), Průtokové množství napojení hadice 12,6 l/min (3 bary), Normální paprsek, Připojení hadice DN15, Velikost připojení DN15, s uzavíracím a přepínacím ventilem, doporučený provozní tlak 3-5 barů, Třída hluku I Povrch chrom Povrch Černá matná		<b>C15220 0000 10</b> <b>C15220 0000 46</b>	616 842
		<b>Vanová páková baterie stojící</b> Druh připojení: základní těleso, Velikost připojení DN15, Vyrožení 200 mm, s přepínacím ventilem, Integrovaný držák sprchy, Zpětná klapka v přípoje hadice, Průtokové množství odpad 18,3 l/min (3 bary), Průtokové množství ruční sprcha 12,1 l/min (3 bary), doporučený provozní tlak 3-5 barů, Šířka 210 mm, obsah dodávky: sprchová hadice a tyčová sprcha Povrch chrom	914	<b>C15250 0000 10</b>	2.079
		<b>Nutné příslušenství</b> Základní těleso pákové baterie stojící na zemi, Velikost připojení DN15		<b>GK5900 0030 00</b>	599
		<b>Vanová páková baterie podomítková</b> Druh připojení: základní těleso, Přepínač napouštění vany / ruční sprcha, kulatá rozeta Ø 170 mm, Průtokové množství 22,5 l/min (3 bary), Keramický mísící systém, Obsah dodávky: viditelné části s funkční jednotkou, doporučený provozní tlak 3-5 barů, s přepínacím ventilem		<b>C15210 0120 10</b> <b>C15210 0120 46</b>	479 672
		<b>s přepínacím ventilem a pojistkou</b> Povrch chrom Povrch Černá matná		<b>C15210 0180 10</b> <b>C15210 0180 46</b>	611 858
		<b>Nutné příslušenství</b> Bluebox® 1/2", Základní těleso podomít- kové, bez uzavírací klapky		<b>GK0900 0000 00</b>	132
		Bluebox® 3/4", Základní těleso podomít- kové, s uzavírací klapkou		<b>GK0900 0010 00</b>	230

**C.1** Design by Kurt Merki Jr.

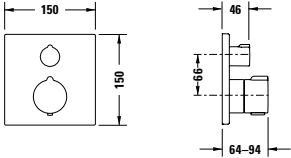
		Popis výrobku	V (mm)	Objednací číslo	Euro
 	<b>Vanová páková baterie podomítková</b> Druh připojení: základní těleso, Přepínač napouštění vany / ruční sprcha, hranatá rozeta 150 x 150 mm, Průtokové množství 22,5 l/min (3 bary), Keramický mísící systém, Obsah dodávky: viditelné části s funkční jednotkou, doporučený provozní tlak 3-5 barů, s přepínacím ventilem				
	Povrch chrom			<b>C15210 0110 10</b>	504
	Povrch Černá matná			<b>C15210 0110 46</b>	709
	s přepínacím ventilem a pojistkou				
	Povrch chrom			<b>C15210 0170 10</b>	623
	Povrch Černá matná			<b>C15210 0170 46</b>	875
	<b>Nutné příslušenství</b> Bluebox® 1/2", Základní těleso podomítkové, bez uzavírací klapky			<b>GK0900 0000 00</b>	132
	Bluebox® 3/4", Základní těleso podomítkové, s uzavírací klapkou			<b>GK0900 0010 00</b>	230
	 	<b>Vanový termostat podomítkový</b> Druh připojení: základní těleso, Termostatická kartuše, Bezpečnostní zarážka na 38°C, kulatá rozeta Ø 170 mm, Průtokové množství 20,6 l/min (3 bar), Přepínač napouštění vany / ruční sprcha, Obsah dodávky: viditelné části s funkční jednotkou, doporučený provozní tlak 3-5 barů, s uzavíracím a přepínacím ventilem			
Povrch chrom			<b>C15200 0140 10</b>	659	
Povrch Černá matná			<b>C15200 0140 46</b>	926	
s uzavíracím a přepínacím ventilem a pojistkou					
Povrch chrom			<b>C15200 0180 10</b>	838	
Povrch Černá matná			<b>C15200 0180 46</b>	1.174	
<b>Nutné příslušenství</b> Bluebox® 1/2", Základní těleso podomítkové, bez uzavírací klapky			<b>GK0900 0000 00</b>	132	
Bluebox® 3/4", Základní těleso podomítkové, s uzavírací klapkou			<b>GK0900 0010 00</b>	230	

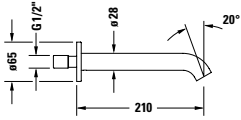
**C.1** Design by Kurt Merki Jr.

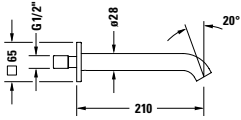
		Popis výrobku	V (mm)	Objednací číslo	Euro
		<b>Vanový termostat podomítkový</b> Druh připojení: základní těleso, Termostatická kartuše, Bezpečnostní zářezka na 38°C, hranatá rozeta 150 x 150 mm, Průtokové množství 20,6 l/min (3 bar), Přepínač napouštění vany / ruční sprcha, Obsah dodávky: viditelné části s funkční jednotkou, doporučený provozní tlak 3-5 barů, s uzavíracím a přepínacím ventilem			
		Povrch chrom	<b>C15200 0130 10</b>	685	
		Povrch Černá matná	<b>C15200 0130 46</b>	960	
		s uzavíracím a přepínacím ventilem a pojistkou			
		Povrch chrom	<b>C15200 0170 10</b>	869	
		Povrch Černá matná	<b>C15200 0170 46</b>	1.219	
		<b>Nutné příslušenství</b> Bluebox® 1/2", Základní těleso podomítkové, bez uzavírací klapky <b>GK0900 0000 00</b> 132 Bluebox® 3/4", Základní těleso podomítkové, s uzavírací klapkou <b>GK0900 0010 00</b> 230			
		<b>Vanové napouštění</b> Vyrožení 205 mm, Velikost připojení DN15, Průtokové množství 19,0 l/min (3 bary), Třída hluku I, kulatá rozeta			
		Povrch chrom	<b>C15240 0100 10</b>	266	
		Povrch Černá matná	<b>C15240 0100 46</b>	375	
		<b>Vanové napouštění</b> Vyrožení 205 mm, Velikost připojení DN15, Průtokové množství 19,0 l/min (3 bary), Třída hluku I, hranatá rozeta			
		Povrch chrom	<b>C15240 0090 10</b>	266	
		Povrch Černá matná	<b>C15240 0090 46</b>	375	



**D.1** Design by Matteo Thun & Antonio Rodriguez

	Popis výrobku	V (mm)	Objednáací číslo	Euro
	<p><b>2-otvorová umyvadlová armatura XL s otočným ovládáním</b></p> <p>Keramický mísicí systém, flexibilní přípojovací hadice 3/8", Velikost připojení DN15, Normální paprsek, Průtokové množství 4,7 l/minutu (3bary), Tvarovač paprsku s funkcí naklonění, Vyložení 180 mm, doporučený provozní tlak 3-5 barů, bez táhla-odtokové armatury Povrch chrom</p>	253	<b>D11130 0090 10</b>	1.590
<p><b>Infobox:</b> V kombinaci se skříňkou pod umyvadlo s deskou je možný pouze jeden výsuv. Umístění úchytu je stranou od umyvadla, dbejte prosím objednáčím formuláře pro desky</p>				
	<p><b>2-otvorová elektronická armatura M se zástrčkou</b></p> <p>elektronické ovládání přes ovládací hlavu, Změna teploty otáčivým pohybem, vizualizace změnou barvy světla, Zámek ovládání pro jednoduché čištění, Průtokové množství 5,4 l/minutu (3bary), Omezení teploty a doba toku vody individuálně nastavitelná, Tepelná desinfekce, Hygienické splachování, Funkce ochrany před opařením, Normální paprsek, Tvarovač paprsku s funkcí naklonění, Vyložení 148 mm, doporučený provozní tlak 3-5 barů, bez táhla-odtokové armatury, bez regulace množství, součástí dodávky je: výpust, řídicí jednotka, ovládací jednotka (délka kabelu 1200 mm)</p>	157	<b>D11100 0070 10</b>	1.966
	Povrch Černá matná	157	<b>D11100 0070 46</b>	2.751

**D.1** Design by Matteo Thun & Antonio Rodriguez

	Popis výrobku	V (mm)	Objednací číslo	Euro
	<b>2-otvorová elektronická armatura M s vestavěným zdrojem napájení</b> elektronické ovládání přes ovládací hlavu, Změna teploty otáčivým pohybem, vizualizace změnou barvy světla, Zámek ovládání pro jednoduché čištění, Průtokové množství 5,4 l/minutu (3bary), Omezení teploty a doba toku vody individuálně nastavitelná, Tepelná desinfekce, Hygienické splachování, Funkce ochrany před opařením, Normální paprsek, Tvarovač paprsku s funkcí naklonění, Vyložení 148 mm, doporučený provozní tlak 3-5 barů, bez táhla-odtokové armatury, bez regulace množství, součástí dodávky je: výpuště, řídicí jednotka, ovládací jednotka (délka kabelu 1200 mm)			
	Povrch chrom	157	<b>D11100 0080 10</b>	2.093
	Povrch Černá matná	157	<b>D11100 0080 46</b>	2.930

	<b>2-otvorová elektronická armatura XL se zástrčkou</b> elektronické ovládání přes ovládací hlavu, Změna teploty otáčivým pohybem, vizualizace změnou barvy světla, Zámek ovládání pro jednoduché čištění, Průtokové množství 5,4 l/minutu (3bary), Omezení teploty a doba toku vody individuálně nastavitelná, Tepelná desinfekce, Hygienické splachování, Funkce ochrany před opařením, Normální paprsek, Tvarovač paprsku s funkcí naklonění, Vyložení 180 mm, doporučený provozní tlak 3-5 barů, bez táhla-odtokové armatury, bez regulace množství, součástí dodávky je: výpuště, řídicí jednotka, ovládací jednotka (délka kabelu 1200 mm)			
	Povrch chrom	253	<b>D11110 0070 10</b>	2.204
	Povrch Černá matná	253	<b>D11110 0070 46</b>	3.089



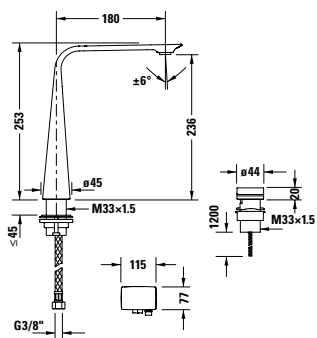



**D.1** Design by Matteo Thun & Antonio Rodriguez

**2-otvorová elektronická armatura XL s vestavěným zdrojem napájení**

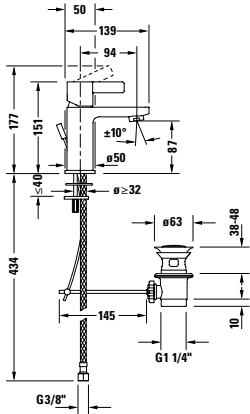

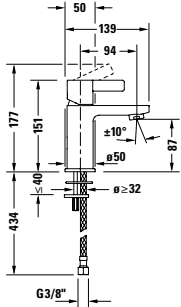

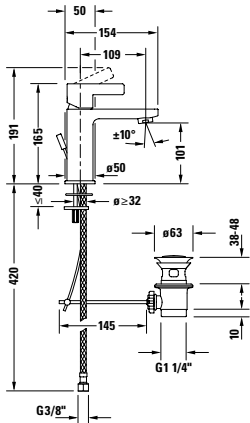
elektronické ovládání přes ovládací hlavu,  
 Změna teploty otáčivým pohybem, vizualizace změnou barvy světla,  
 Zámek ovládání pro jednoduché čištění,  
 Průtokové množství 5,4 l/minutu (3bary),  
 Omezení teploty a doba toku vody individuálně nastavitelná,  
 Tepelná desinfekce,  
 Hygienické splachování,  
 Funkce ochrany před opařením,  
 Normální paprsek,  
 Tvarovač paprsku s funkcí naklonění,  
 Vyložení 180 mm,  
 doporučený provozní tlak 3-5 barů,  
 bez táhla-odtokové armatury,  
 bez regulace množství,  
 součástí dodávky je: výpusť, řídicí jednotka, ovládací jednotka (délka kabelu 1200 mm)





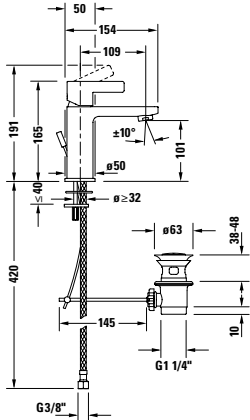

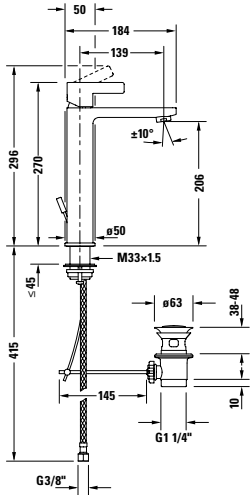
Popis výrobku	V (mm)	Objednací číslo	Euro
Povrch chrom	253	<b>D11110 0080 10</b>	2.333
Povrch Černá matná	253	<b>D11110 0080 46</b>	3.268

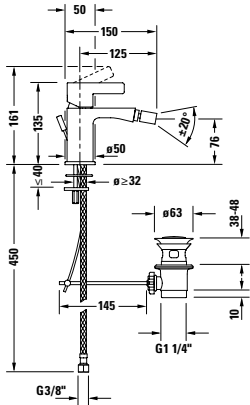
**D-Neo** Design by Bertrand Lejoly

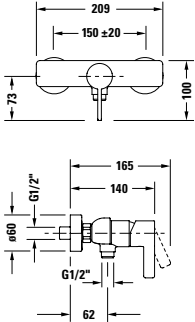

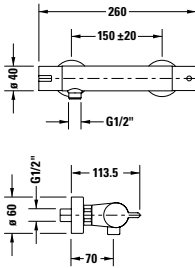

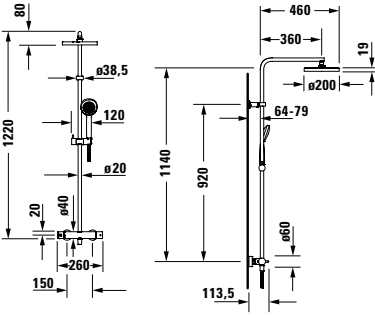
	Popis výrobku	V (mm)	Objednací číslo	Euro
		<b>Umyvadlová páková baterie S</b> Keramický mísicí systém, Vyložení 94 mm, flexibilní přípojovací hadice 3/8", Tvarovač paprsku s funkcí naklonění, Průtokové množství 5,0 l/min (3 bary), Normální paprsek, Velikost připojení DN15, Povrch chrom, Nastavitelné omezení teploty, doporučený provozní tlak 3-5 barů		
		s táhlem-odtokové armatury	151	<b>DE1010 0010 10</b>
	bez táhla-odtokové armatury	151	<b>DE1010 0020 10</b>	122
		<b>Páková baterie S FreshStart</b> Keramický mísicí systém, v pozici na středu studená voda, Vyložení 94 mm, flexibilní přípojovací hadice 3/8", Tvarovač paprsku s funkcí naklonění, Průtokové množství 5,0 l/min (3 bary), Normální paprsek, Velikost připojení DN15, Povrch chrom, Nastavitelné omezení teploty, doporučený provozní tlak 3-5 barů		
		s táhlem-odtokové armatury	151	<b>DE1011 0010 10</b>
	bez táhla-odtokové armatury	151	<b>DE1011 0020 10</b>	122
		<b>Umyvadlová páková baterie M</b> Keramický mísicí systém, Vyložení 109 mm, flexibilní přípojovací hadice 3/8", Tvarovač paprsku s funkcí naklonění, Průtokové množství 5,0 l/min (3 bary), Normální paprsek, Velikost připojení DN15, Povrch chrom, Nastavitelné omezení teploty, doporučený provozní tlak 3-5 barů		
		s táhlem-odtokové armatury	165	<b>DE1020 0010 10</b>
	bez táhla-odtokové armatury	165	<b>DE1020 0020 10</b>	135

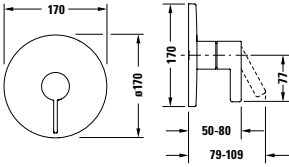
**D-Neo** Design by Bertrand Lejoly



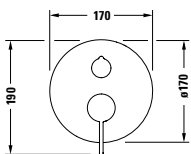
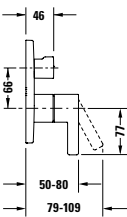

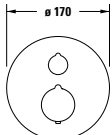
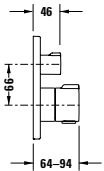
	Popis výrobku	V (mm)	Objednací číslo	Euro
 	<p><b>Páková baterie M FreshStart</b>            Keramický mísicí systém,            v pozici na středě studená voda,            Vyložení 109 mm,            flexibilní přípojovací hadice 3/8",            Tvarovač paprsku s funkcí naklonění,            Průtokové množství 5,5 l/min (3 bary),            Normální paprsek,            Velikost připojení DN15,            Povrch chrom,            Nastavitelné omezení teploty,            doporučený provozní tlak 3-5 barů</p>	165	<b>DE1021 0010 10</b>	148
	<p>bez táhla-odtokové armatury</p>	165	<b>DE1021 0020 10</b>	135
 	<p><b>Umyvadlová páková baterie L</b>            Keramický mísicí systém,            Vyložení 139 mm,            flexibilní přípojovací hadice 3/8",            Tvarovač paprsku s funkcí naklonění,            Průtokové množství 5,0 l/min (3 bary),            Normální paprsek,            Velikost připojení DN15,            Povrch chrom,            Nastavitelné omezení teploty,            doporučený provozní tlak 3-5 barů</p>	270	<b>DE1030 0010 10</b>	243
	<p>bez táhla-odtokové armatury</p>	270	<b>DE1030 0020 10</b>	234
 	<p><b>Bídetová páková baterie</b>            Keramický mísicí systém,            Vyložení 125 mm,            flexibilní přípojovací hadice 3/8",            Průtokové množství 5,4 l/minutu (3bary),            Normální paprsek,            Velikost připojení DN15,            Odtok pevný s kulovým kloubem,            Povrch chrom,            Nastavitelné omezení teploty,            doporučený provozní tlak 3-5 barů</p>	135	<b>DE2400 0010 10</b>	133
	<p>s táhlem-odtokové armatury</p>	135	<b>DE2400 0010 10</b>	133

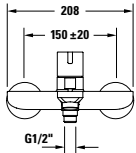
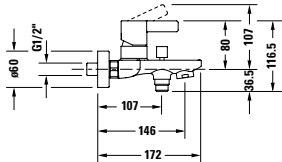
		Popis výrobku	V (mm)	Objednací číslo	Euro
 		<b>Sprchová páková baterie nástěnná</b> Druh připojení: S-připojení, Rozchod 150 mm ± 20 mm, Keramický mísící systém, Zpětná klapka v přípojce hadice, Připojení hadice DN15, Velikost připojení DN15, doporučený provozní tlak 3-5 barů Povrch chrom		<b>DE4230 0000 10</b>	130
 		<b>Sprchový termostat nástěnný</b> Druh připojení: S-připojení, Rozchod 150 mm ± 20 mm, Termostatická kartuše, Bezpečnostní zářezka na 38°C, Zpětná klapka v přípojce hadice, Průtokové množství 15,3 l/min (3 bary), Připojení hadice DN15, Velikost připojení DN15, doporučený provozní tlak 3-5 barů, Třída hluku I Povrch chrom		<b>B24220 0000 10</b>	266
 		<b>Sprchový systém</b> se sprchovým termostatem, Termostatická kartuše, Bezpečnostní zářezka na 38°C, Velikost připojení DN15, Rozchod 150 mm ± 20 mm, Připojení hadice DN15, Průtokové množství 15,3 l/min (3 bary), Horní sprcha nastavitelná v úhlu, otočné sprchové rameno, výškově nastavitelný držák ruční sprchy, Zpětná klapka v přípojce hadice, součástí dodávky je: sprchová hadice 1600 mm, ruční sprcha Ø 97, hlavová sprcha Ø 200mm, doporučený provozní tlak 3-5 barů Povrch chrom	1220	<b>B24280 0080 10</b>	741
 		<b>Sprchová páková baterie podomítková</b> Druh připojení: základní těleso, Keramický mísící systém, kulatá rozeta Ø 170 mm, Průtokové množství 24,6 l/min (3 bary), Obsah dodávky: viditelné části s funkční jednotkou, doporučený provozní tlak 3-5 barů Povrch chrom		<b>DE4210 0100 10</b>	280
		<b>Nutné příslušenství</b> Bluebox® 1/2", Základní těleso podomítkové, bez uzavírací klapky		<b>GK0900 0000 00</b>	132
		Bluebox® 3/4", Základní těleso podomítkové, s uzavírací klapkou		<b>GK0900 0010 00</b>	230

**D-Neo** Design by Bertrand Lejoly

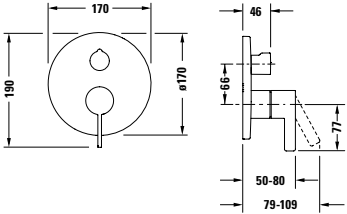
		Popis výrobku	V (mm)	Objednací číslo	Euro
  	<b>Sprchová páková baterie podomítková</b> Druh připojení: základní těleso, Keramický mísící systém, kulatá rozeta Ø 170 mm, Průtokové množství 22,5 l/min (3 bary), s přepínacím ventilem, 2 spotřebiče, Přepínač ruční sprcha / horní sprcha, Obsah dodávky: viditelné části s funkční jednotkou, doporučený provozní tlak 3-5 barů Povrch chrom				
	<b>Nutné příslušenství</b> Bluebox® 1/2", Základní těleso podomítkové, bez uzavírací klapky			<b>GK0900 0000 00</b>	132
	Bluebox® 3/4", Základní těleso podomítkové, s uzavírací klapkou			<b>GK0900 0010 00</b>	230
				<b>DE4210 0120 10</b>	402
  	<b>Sprchový termostat podomítkový</b> Druh připojení: základní těleso, Termostatická kartuše, kulatá rozeta Ø 170 mm, Průtokové množství 20,6 l/min (3 bar), Bezpečnostní zárazka na 38°C, Obsah dodávky: viditelné části s funkční jednotkou, doporučený provozní tlak 3-5 barů, 1 spotřebič, s uzavíracím ventilem Povrch chrom				
	2 spotřebiče, s uzavíracím a přepínacím ventilem Povrch chrom			<b>C14200 0160 10</b>	635
				<b>C14200 0140 10</b>	659
	<b>Nutné příslušenství</b> Bluebox® 1/2", Základní těleso podomítkové, bez uzavírací klapky			<b>GK0900 0000 00</b>	132
Bluebox® 3/4", Základní těleso podomítkové, s uzavírací klapkou			<b>GK0900 0010 00</b>	230	
  	<b>Vanová páková baterie nástěnná</b> Druh připojení: S-připojení, Rozchod 150 mm ± 20 mm, Keramický mísící systém, Zpětná klapka v přípoje hadice, Normální paprsek, Připojení hadice DN15, Velikost připojení DN15, Přepínač s automatickým vrácením do původní polohy, doporučený provozní tlak 3-5 barů Povrch chrom				
				<b>DE5230 0000 10</b>	161

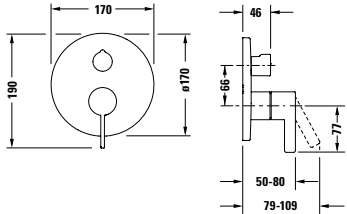
**D-Neo** Design by Bertrand Lejoly

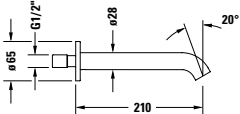
		Popis výrobku	V (mm)	Objednáací číslo	Euro
 	<b>Vanová páková baterie podomítková</b> Druh připojení: základní těleso, Keramický mísící systém, Přepínač napouštění vany / ruční sprcha, kulatá rozeta Ø 170 mm, Průtokové množství 22,5 l/min (3 bary), 2 spotřebiče, Obsah dodávky: viditelné části s funkční jednotkou, Povrch chrom, doporučený provozní tlak 3-5 barů				
	s přepínacím ventilem			<b>DE5210 0120 10</b>	402
	s přepínacím ventilem a pojistkou			<b>DE5210 0180 10</b>	513
	<b>Nutné příslušenství</b> Bluebox® 1/2", Základní těleso podomítkové, bez uzavírací klapky			<b>GK0900 0000 00</b>	132
Bluebox® 3/4", Základní těleso podomítkové, s uzavírací klapkou			<b>GK0900 0010 00</b>	230	
 	<b>Vanový termostat podomítkový</b> Druh připojení: základní těleso, Termostatická kartuše, Bezpečnostní zarážka na 38°C, kulatá rozeta Ø 170 mm, Průtokové množství 20,6 l/min (3 bar), Přepínač napouštění vany / ruční sprcha, Obsah dodávky: viditelné části s funkční jednotkou, doporučený provozní tlak 3-5 barů, s uzavíracím a přepínacím ventilem Povrch chrom				
	s uzavíracím a přepínacím ventilem a pojistkou			<b>C15200 0140 10</b>	659
	Povrch chrom			<b>C15200 0180 10</b>	838
	<b>Nutné příslušenství</b> Bluebox® 1/2", Základní těleso podomítkové, bez uzavírací klapky			<b>GK0900 0000 00</b>	132
Bluebox® 3/4", Základní těleso podomítkové, s uzavírací klapkou			<b>GK0900 0010 00</b>	230	
 	<b>Vanové napouštění</b> Vyrožení 205 mm, Velikost připojení DN15, Průtokové množství 19,0 l/min (3 bary), Třída hluku I, kulatá rozeta Povrch chrom			<b>C15240 0100 10</b>	266

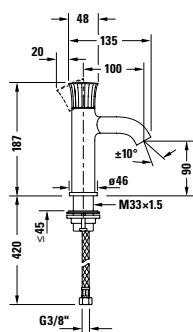
**Popis výrobku**
**V (mm)**
**Objednací číslo**
**Euro**
**Umyvadlová páková baterie S**

Keramický mísicí systém,  
 Vyložení 100 mm,  
 flexibilní přípojovací hadice 3/8",  
 Tvarovač paprsku s funkcí naklonění,  
 Průtokové množství 5,0 l/min (3 bary),  
 Normální paprsek,  
 Velikost připojení DN15,  
 Nastavitelné omezení teploty,  
 doporučený provozní tlak 3-5 barů,  
 bez táhla-odtokové armatury  
 Povrch chrom

187

**WT1010 0020 10**

361

**Volitelné příslušenství**

Průtokový ventil neuzavíratelný, pro  
 umyvadla bez přetoku  
 Průtokový ventil neuzavíratelný, pro  
 umyvadla bez přetoku  
 Push-open Ventil\*\*\*, pro umyvadla s  
 přepadem

**005024 1000**

72

**005038 1000**

72

**005052 1000**

66

**Infobox:** \*\*\* ve spojení se stěnovou armaturou, skříňkou pod umyvadlo a/nebo s deskami je doporučen. Ve spojení s excentrickým ventilem prosíme nepřekračovat výkon průtoku max. 7,5 l/min./ na armaturu

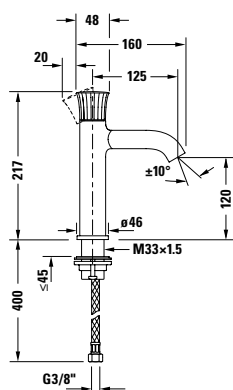
**Umyvadlová páková baterie M**

Keramický mísicí systém,  
 Vyložení 125 mm,  
 flexibilní přípojovací hadice 3/8",  
 Tvarovač paprsku s funkcí naklonění,  
 Průtokové množství 5,0 l/min (3 bary),  
 Normální paprsek,  
 Velikost připojení DN15,  
 Nastavitelné omezení teploty,  
 doporučený provozní tlak 3-5 barů,  
 bez táhla-odtokové armatury  
 Povrch chrom

217

**WT1020 0020 10**

374

**Volitelné příslušenství**

Průtokový ventil neuzavíratelný, pro  
 umyvadla bez přetoku  
 Průtokový ventil neuzavíratelný, pro  
 umyvadla bez přetoku  
 Push-open Ventil\*\*\*, pro umyvadla s  
 přepadem

**005024 1000**

72

**005038 1000**

72

**005052 1000**

66

**Infobox:** \*\*\* ve spojení se stěnovou armaturou, skříňkou pod umyvadlo a/nebo s deskami je doporučen. Ve spojení s excentrickým ventilem prosíme nepřekračovat výkon průtoku max. 7,5 l/min./ na armaturu

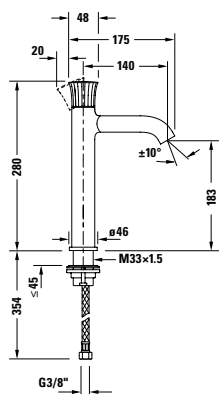
**Popis výrobku**
**V (mm)**
**Objednací číslo**
**Euro**
**Umyvadlová páková baterie L**

Keramický mísicí systém,  
 Vyložení 140 mm,  
 flexibilní přípojovací hadice 3/8",  
 Tvarovač paprsku s funkcí naklonění,  
 Průtokové množství 5,0 l/min (3 bary),  
 Normální paprsek,  
 Velikost připojení DN15,  
 Nastavitelné omezení teploty,  
 doporučený provozní tlak 3-5 barů,  
 bez táhla-odtokové armatury  
 Povrch chrom

280

**WT1030 0020 10**

448

**Volitelné příslušenství**

Průtokový ventil neuzavíratelný, pro  
 umyvadla bez přetoku  
 Průtokový ventil neuzavíratelný, pro  
 umyvadla bez přetoku  
 Push-open Ventil\*\*\*, pro umyvadla s  
 přepadem

**005024 1000**

72

**005038 1000**

72

**005052 1000**

66

**Infobox:** \*\*\* ve spojení se stěnovou armaturou, skříňkou pod umyvadlo a/nebo s deskami je doporučen. Ve spojení s excentrickým ventilem prosíme nepřekračovat výkon průtoku max. 7,5 l/min./ na armaturu

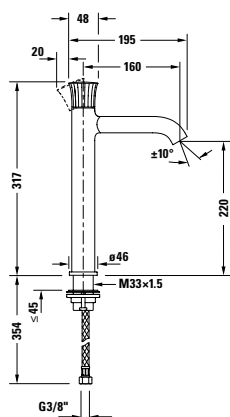
**Umyvadlová páková baterie XL**

Keramický mísicí systém,  
 Vyložení 160 mm,  
 flexibilní přípojovací hadice 3/8",  
 Tvarovač paprsku s funkcí naklonění,  
 Průtokové množství 5,0 l/min (3 bary),  
 Normální paprsek,  
 Velikost připojení DN15,  
 Nastavitelné omezení teploty,  
 doporučený provozní tlak 3-5 barů,  
 bez táhla-odtokové armatury  
 Povrch chrom

317

**WT1040 0020 10**

547

**Volitelné příslušenství**

Průtokový ventil neuzavíratelný, pro  
 umyvadla bez přetoku  
 Průtokový ventil neuzavíratelný, pro  
 umyvadla bez přetoku  
 Push-open Ventil\*\*\*, pro umyvadla s  
 přepadem

**005024 1000**

72

**005038 1000**

72

**005052 1000**

66

**Infobox:** \*\*\* ve spojení se stěnovou armaturou, skříňkou pod umyvadlo a/nebo s deskami je doporučen. Ve spojení s excentrickým ventilem prosíme nepřekračovat výkon průtoku max. 7,5 l/min./ na armaturu

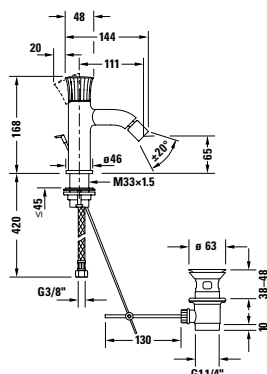
**Bidetová páková baterie**

Keramický mísicí systém,  
 Vyložení 111 mm,  
 flexibilní přípojovací hadice 3/8",  
 Normální paprsek,  
 Velikost připojení DN15,  
 Odtok pevný s kulovým kloubem,  
 Povrch chrom,  
 Nastavitelné omezení teploty,  
 doporučený provozní tlak 3-5 barů  
 s táhlem-odtokové armatury





168

**WT2400 0010 10**

435

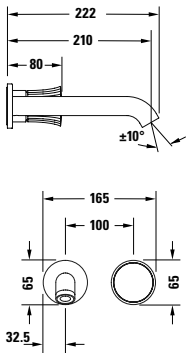

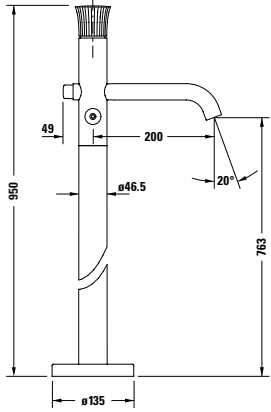

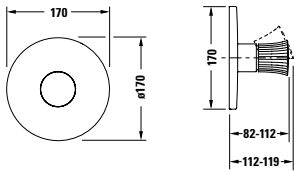
**White Tulip** Design by Philippe Starck

		Popis výrobku	V (mm)	Objednáací číslo	Euro
 		<b>Umyvadlová páková baterie podomítková</b> Keramický mísicí systém, Normální paprsek, Tvarovač paprsku s funkcí naklonění, Průtokové množství 5,0 l/min (3 bary), Druh připojení: základní těleso, Obsah dodávky: viditelné části, doporučený provozní tlak 3-5 barů, Vyrožení 225 mm Povrch chrom		<b>WT1070 0040 10</b>	504
		<b>Nutné příslušenství</b> Základní těleso podomítkové pákové umyvadlové baterie, Třída hluku I, Velikost připojení DN15		<b>GK1900 0020 00</b>	258
 		<b>Vanová páková baterie stojící</b> Druh připojení: základní těleso, Velikost připojení DN15, Vyrožení 200 mm, s přepínacím ventilem, Integrovaný držák sprcha, Zpětná klapka v přípojkce hadice, doporučený provozní tlak 3-5 barů, Šířka 210 mm, obsah dodávky: sprchová hadice a tyčová sprcha	950	<b>WT5250 0000 10</b>	1.995
		<b>Nutné příslušenství</b> Základní těleso pákové baterie stojící na zemi, Velikost připojení DN15		<b>GK5900 0030 00</b>	599
 		<b>Sprchová páková baterie podomítková</b> Druh připojení: základní těleso, Keramický mísicí systém, kulatá rozeta Ø 170 mm, Průtokové množství 24,6 l/min (3 bary), Obsah dodávky: viditelné části s funkční jednotkou, doporučený provozní tlak 3-5 barů		<b>WT4210 0100 10</b>	296
		<b>Nutné příslušenství</b> Bluebox® 1/2", Základní těleso podomítkové, bez uzavírací klapky		<b>GK0900 0000 00</b>	132
		Bluebox® 3/4", Základní těleso podomítkové, s uzavírací klapkou		<b>GK0900 0010 00</b>	230

			Popis výrobku	V (mm)	Objednáací číslo	Euro	
			<b>Sprchová páková baterie podomítková</b> Druh připojení: základní těleso, Keramický mísící systém, kulatá rozeta Ø 170 mm, Průtokové množství 22,5 l/min (3 bary), s přepínacím ventilem, 2 spotřebiče, Přepínač ruční sprcha / horní sprcha, Obsah dodávky: viditelné části s funkční jednotkou, doporučený provozní tlak 3-5 barů Povrch chrom				
				<b>WT4210 0120 10</b>	443		
			<b>Nutné příslušenství</b> Bluebox® 1/2", Základní těleso podomítkové, bez uzavírací klapky			<b>GK0900 0000 00</b>	132
			Bluebox® 3/4", Základní těleso podomítkové, s uzavírací klapkou			<b>GK0900 0010 00</b>	230
			<b>Sprchový termostat podomítkový</b> Druh připojení: základní těleso, Termostatická kartuše, kulatá rozeta Ø 170 mm, Průtokové množství 20,6 l/min (3 bar), Bezpečnostní záračka na 38°C, Obsah dodávky: viditelné části s funkční jednotkou, doporučený provozní tlak 3-5 barů, 1 spotřebič, s uzavíracím ventilem Povrch chrom				
				<b>C14200 0160 10</b>	635		
				<b>C14200 0140 10</b>	659		
			<b>Nutné příslušenství</b> Bluebox® 1/2", Základní těleso podomítkové, bez uzavírací klapky			<b>GK0900 0000 00</b>	132
Bluebox® 3/4", Základní těleso podomítkové, s uzavírací klapkou			<b>GK0900 0010 00</b>	230			
			<b>Vanová páková baterie podomítková</b> Druh připojení: základní těleso, Keramický mísící systém, Přepínač napouštění vany / ruční sprcha, kulatá rozeta Ø 170 mm, Průtokové množství 22,5 l/min (3 bary), 2 spotřebiče, Obsah dodávky: viditelné části s funkční jednotkou, Povrch chrom, doporučený provozní tlak 3-5 barů s přepínacím ventilem				
				<b>WT5210 0120 10</b>	443		
				<b>WT5210 0180 10</b>	565		
			<b>Nutné příslušenství</b> Bluebox® 1/2", Základní těleso podomítkové, bez uzavírací klapky			<b>GK0900 0000 00</b>	132
Bluebox® 3/4", Základní těleso podomítkové, s uzavírací klapkou			<b>GK0900 0010 00</b>	230			

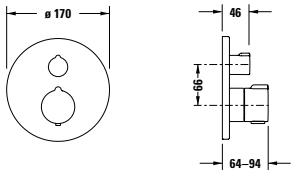

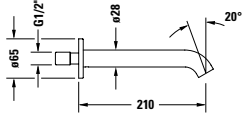
**White Tulip** Design by Philippe Starck

	Popis výrobku	V (mm)	Objednáací číslo	Euro
 	<b>Vanový termostat podomítkový</b> Druh připojení: základní těleso, Termostatická kartuše, Bezpečnostní zarážka na 38°C, kulatá rozeta Ø 170 mm, Průtokové množství 20,6 l/min (3 bar), Přepínač napouštění vany / ruční sprcha, Obsah dodávky: viditelné části s funkční jednotkou, doporučený provozní tlak 3-5 barů, s uzavíracím a přepínacím ventilem			
	Povrch chrom		<b>C15200 0140 10</b>	659
	s uzavíracím a přepínacím ventilem a pojistkou			
	Povrch chrom		<b>C15200 0180 10</b>	838
	<b>Nutné příslušenství</b> Bluebox® 1/2", Základní těleso podomítkové, bez uzavírací klapky			<b>GK0900 0000 00</b>
Bluebox® 3/4", Základní těleso podomítkové, s uzavírací klapkou			<b>GK0900 0010 00</b>	230
 	<b>Vanové napouštění</b> Vyložení 205 mm, Velikost připojení DN15, Průtokové množství 19,0 l/min (3 bary), Třída hluku I, kulatá rozeta			
	Povrch chrom		<b>C15240 0100 10</b>	266





## Příslušenství armatury

	Popis výrobku	Objednací číslo	Euro
	<b>Sprchový set</b> sestávající z: sprchové tyče, sprchové hadice 1600 mm a ruční sprchy Ø 97, Druh paprsku: 1, Silikonové nopy pro jednoduché čištění, Povrch chrom		
	Sprchová tyč 900 mm	<b>UV0680 0260 00</b>	218
	Sprchová tyč 700 mm	<b>UV0680 0280 00</b>	213
	<b>Hlavová sprcha Ø 100 mm</b> Připojovací závit G 1/2, Silikonové nopy pro jednoduché čištění, Druh paprsku: 1, Průtokové množství 14 l/min (3 bar) Povrch Černá matná	<b>UV0650 0070 46</b>	53
	<b>Ruční sprcha Ø 97 mm</b> Připojovací závit G 1/2, Silikonové nopy pro jednoduché čištění, Druh paprsku: 1, maximální průtokové množství 7 / 12 l/min (3bary), Omezovač průtoku přiložen Povrch chrom	<b>UV0650 0080 00</b>	47
	<b>Ruční sprcha Ø 106 mm</b> Připojovací závit G 1/2, Silikonové nopy pro jednoduché čištění, Nastavení paprsků otočným kotoučem, Druh paprsku: 3, maximální průtokové množství 7 / 12 l/min (3bary), Omezovač průtoku přiložen Povrch chrom	<b>UV0650 0090 00</b>	100
	<b>Ruční sprcha Air Ø 105 mm</b> Připojovací závit G 1/2, Silikonové nopy pro jednoduché čištění, Druh paprsku: 1, maximální průtokové množství 7 / 24 l/min (3bary), Omezovač průtoku přiložen, s Air funkcí Povrch chrom	<b>UV0650 0100 00</b>	49
	<b>Tyčová sprcha</b> Připojovací závit G 1/2, Silikonové nopy pro jednoduché čištění, Druh paprsku: 1, maximální průtokové množství 7 / 24 l/min (3bary), Omezovač průtoku přiložen, 183 mm Povrch chrom	<b>UV0640 0000 00</b>	72
	Povrch Černá matná	<b>UV0640 0000 46</b>	100







## Příslušenství armatury

Popis výrobku	Objednací číslo	Euro
 <p><b>Horní sprcha</b> Horní sprcha nastavitelná v úhlu, Druh paprsku: 1, Materiál: plast, Připojovací závit G 1/2, Montáž: strop nebo stěna, Průtokové množství 10,4 l/min (3bary), 200 mm, 5 1/2 Inch Povrch chrom <b>UV0660 0130 00</b> 252 Povrch Černá matná <b>UV0660 0130 46</b> 348</p>		
<b>Infobox:</b> Dbejte prosím tabulky kombinací v informacích o produktu		
 <p><b>Horní sprcha</b> Horní sprcha nastavitelná v úhlu, Druh paprsku: 1, Materiál: ušlechtilá ocel, Připojovací závit G 1/2, Montáž: strop nebo stěna, Průtokové množství 9,0 l/min (3bary), 240 mm, 9 1/2 Inch Povrch chrom <b>UV0660 0140 00</b> 408 Povrch Černá matná <b>UV0660 0140 46</b> 560 Průtokové množství 9,1 l/min (3bary), 300 mm, 11 3/4 Inch Povrch chrom <b>UV0660 0150 00</b> 593 Povrch Černá matná <b>UV0660 0150 46</b> 815</p>		
<b>Infobox:</b> Dbejte prosím tabulky kombinací v informacích o produktu		
 <p><b>Horní sprcha</b> Horní sprcha nastavitelná v úhlu, Druh paprsku: 1, Materiál: ušlechtilá ocel, Připojovací závit G 1/2, Montáž: strop nebo stěna, Průtokové množství 8,8 l/min (3bary), 240 x 240 mm Povrch chrom <b>UV0660 0270 00</b> 470 Povrch Černá matná <b>UV0660 0270 46</b> 645 Průtokové množství 9,1 l/min (3bary), 300 x 300 mm Povrch chrom <b>UV0660 0280 00</b> 616 Povrch Černá matná <b>UV0660 0280 46</b> 845</p>		
<b>Infobox:</b> Dbejte prosím tabulky kombinací v informacích o produktu		

## Příslušenství armatury

	Popis výrobku	Objednací číslo	Euro
	<b>Sprchová tyč, oblá</b>		
	Velikost připojení DN15, pouze pro horní sprchy do 240 mm, 352 mm, kulatá rozeta		
	Povrch chrom	<b>UV0670 0170 00</b>	166
	Povrch Černá matná	<b>UV0670 0170 46</b>	228
	hraná rozeta		
	Povrch chrom	<b>UV0670 0300 00</b>	193
Povrch Černá matná	<b>UV0670 0300 46</b>	265	
	<b>Sprchová tyč, pravouhlá</b>		
	Velikost připojení DN15, pouze pro horní sprchy do 240 mm, 352 mm, kulatá rozeta		
	Povrch chrom	<b>UV0670 0180 00</b>	207
	Povrch Černá matná	<b>UV0670 0180 46</b>	287
	hraná rozeta		
	Povrch chrom	<b>UV0670 0310 00</b>	231
Povrch Černá matná	<b>UV0670 0310 46</b>	320	
	<b>Rameno sprchy</b>		
	Velikost připojení DN15, pouze pro horní sprchy do 240 mm, 352 mm, kulatá rozeta		
	Povrch chrom	<b>UV0670 0190 00</b>	172
	Povrch Černá matná	<b>UV0670 0190 46</b>	235
	hraná rozeta		
	Povrch chrom	<b>UV0670 0320 00</b>	203
Povrch Černá matná	<b>UV0670 0320 46</b>	279	
	<b>Sprchová tyč s deskou na připevnění na zeď</b>		
	kulatá rozeta, Velikost připojení DN15, 385 mm		
	Povrch chrom	<b>UV0670 0200 00</b>	247
	Povrch Černá matná	<b>UV0670 0200 46</b>	337
	485 mm		
	Povrch chrom	<b>UV0670 0210 00</b>	273
Povrch Černá matná	<b>UV0670 0210 46</b>	374	
	<b>Sprchová tyč, připojení ze stropu</b>		
	kulatá rozeta, Velikost připojení DN15, 125 mm		
	Povrch chrom	<b>UV0670 0220 00</b>	82
	Povrch Černá matná	<b>UV0670 0220 46</b>	112
	225 mm		
	Povrch chrom	<b>UV0670 0230 00</b>	114
	Povrch Černá matná	<b>UV0670 0230 46</b>	160
	325 mm		
Povrch chrom	<b>UV0670 0240 00</b>	145	
Povrch Černá matná	<b>UV0670 0240 46</b>	202	

## Příslušenství armatury







	Popis výrobku	Objednací číslo	Euro
	<b>Sprchová tyč</b> výškově nastavitelný držák ruční sprchy, Ø 20 mm, 700 mm		
	Povrch chrom	<b>UV0600 0010 00</b>	133
	Povrch Černá matná	<b>UV0600 0010 46</b>	188
	900 mm		
	Povrch chrom	<b>UV0600 0020 00</b>	156
	Povrch Černá matná	<b>UV0600 0020 46</b>	194
	<b>Sprchová hadice</b> Připojení sprchy zabraňující zkroucení, s kónickou matkou, Připojovací závit G 1/2, 1250 mm		
	Plastová sprchová hadice ve vzhledu kovu	<b>UV0610 0030 00</b>	30
	1600 mm		
	Plastová sprchová hadice ve vzhledu kovu	<b>UV0610 0040 00</b>	34
	Plastová sprchová hadice v černé matné	<b>UV0610 0040 46</b>	83
	1800 mm		
	Plastová sprchová hadice ve vzhledu kovu	<b>UV0610 0050 00</b>	36
	<b>Připojení hadice</b> Velikost připojení DN15, kulatá rozeta, Zpětná klapka v přípojce hadice		
	Povrch chrom	<b>UV0630 0060 00</b>	92
	Povrch Černá matná	<b>UV0630 0060 46</b>	125
	<b>Připojení hadice</b> kulatá rozeta, s držákem sprchy, Velikost připojení DN15, Zpětná klapka v přípojce hadice, pevná pozice		
	Povrch chrom	<b>UV0630 0070 00</b>	110
	Povrch Černá matná	<b>UV0630 0070 46</b>	149
	<b>Připojení hadice</b> Velikost připojení DN15, hranatá rozeta, Zpětná klapka v přípojce hadice		
	Povrch chrom	<b>UV0630 0250 00</b>	93
	<b>Připojení hadice</b> hranatá rozeta, s držákem sprchy, Velikost připojení DN15, Zpětná klapka v přípojce hadice, pevná pozice		
	Povrch chrom	<b>UV0630 0260 00</b>	110

## Příslušenství armatury

	Popis výrobku	Objednací číslo	Euro
	<b>Držák sprchy</b> pevná pozice, vhodný pro hadice s kónickou matkou, Materiál: plast Povrch chrom	UV0620 0000 00	19
	<b>Držák sprchy</b> kulatá rozeta, pevná pozice, vhodný pro hadice s kónickou matkou, Materiál: mosaz Povrch chrom Povrch Černá matná	UV0620 0060 00 UV0620 0060 46	104 143
	<b>Držák sprchy</b> hranatá rozeta, pevná pozice, vhodný pro hadice s kónickou matkou, Materiál: mosaz Povrch chrom	UV0620 0250 00	105
	<b>Základní těleso podomítkové pákové umyvadlové baterie</b> Třída hluku I Velikost připojení DN15	GK1900 0020 00	258
	<b>Základní těleso pákové baterie stojící na zemi</b> k montáži na surovou podlahu Velikost připojení DN15	GK5900 0030 00	599
	<b>Bluebox® 1/2"</b> BLUEBOX® je registrovaná značka firmy Oras Oy, Základní těleso podomítkové, Vestavná hloubka 75 mm - 105 mm, bez uzavírací klapky Velikost připojení DN15	GK0900 0000 00	132
	<b>Bluebox® 3/4"</b> BLUEBOX® je registrovaná značka firmy Oras Oy, Základní těleso podomítkové, Vestavná hloubka 75 mm - 105 mm, s uzavírací klapkou Velikost připojení DN20	GK0900 0010 00	230
	<b>Prodloužení rozety</b> 15 mm, kulatý k Blueboxu	T53795 1	74
	<b>Prodloužení rozety</b> 15 mm, hranatý k Blueboxu	T53795 0	74



## Příslušenství armatury

	Popis výrobku	Objednáací číslo	Euro
	<b>Vyrovnávací set</b> Vyrovnání rozety po zabudování o $\pm 3.5^\circ$ k Blueboxu	<b>T53794 9</b>	36
	<b>Prodlužovací set</b> 15 mm (max. 30 mm) k Blueboxu	<b>T53795 2</b>	102
	<b>Adaptér pro záměnu</b> k záměně přívodu nebo odtoku vody, Prodloužený adaptér o 15 mm k Blueboxu	<b>T53794 8</b>	102
	<b>Krytka pro tlakovou zkoušku</b> k Blueboxu	<b>T53784 7</b>	34
	<b>Splachovací adaptér</b> k Blueboxu	<b>T63838 6</b>	70
	<b>Těsnící manžeta</b> k Blueboxu	<b>T63838 7</b>	14
	<b>Montážní kroužek</b> k Blueboxu	<b>T63838 8</b>	24







## **SensoWash®**

### **SensoWash® bidetové sedátko**

SensoWash® Slim	333
-----------------	-----

### **SensoWash® vhodné klozety**

DarlingNew SensoWash® klozety	335
DuraStyle SensoWash® klozety	336
Happy D.2 SensoWash® klozety	339
ME by Starck SensoWash® klozety	340
Starck 2 SensoWash® klozety	344
Starck 3 SensoWash® klozety	345
Vero Air SensoWash® klozety	346

### **Sady SensoWash® vč. klozetu**

SensoWash® Slim Set	347
---------------------	-----

### **SensoWash® Compact bidetové WC**

SensoWash® Starck f	350
---------------------	-----

Příslušenství SensoWash®	352
--------------------------	-----





## SensoWash® Informace o výrobku

---

### Technické informace o výrobku:

#### 1. Všeobecné informace

Všechna bidetová WC SensoWash® jsou standardně vybavena průtokovým ohřívačem a automatickým sklápěním. Jištění podle EN1717 je integrováno do evropských variant.

#### 2. Přívod vody

Do SensoWash® přivádějte výhradně pitnou vodou (PWC) z rozvodu studené vody. Nepřipojujte odpadní vodu, šedou vodu, užitkovou vodu, mořskou vodu nebo jinou neupravenou nebo jen mírně upravenou vodu.

Potřebný vstupní tlak vody 0,07 – 0,75 MPa (0,7 – 7,5 bar)

Při tvrdosti vody  $\geq 2,4$  mmol/l ( $\geq 14$  °dH resp. 24 °fH) instalujte zařízení na změkčování vody.

#### 3. Příkon

Informace k příkonu jednotlivých modelů SensoWash® jsou uvedeny v produktových datových listech.

#### 4. Napájení elektrickým proudem

Předřadte zvláštní jištění a zařízení na ochranu před chybným proudem (RCD). Další informace k elektrickým podmínkám jsou uvedeny v produktových datových listech a v předinstalačních listech.

#### 5. Druh krytí

Všechny výrobky SensoWash® mají druh krytí IP X4 – ochrana proti stříkající vodě (viz strana 812).

#### 6. Teplotní rozmezí

Provozní teplota	4 – 40 °C
Teplota vody pro sprchování	36 – 40 °C
Teplota sedátka	33 – 37 °C
Teplota fénu s teplým vzduchem	40 – 55 °C



## SensoWash® Informace o výrobku

### Série SensoWash®



SensoWash® Slim

SensoWash® Starck f

	SensoWash® Slim	SensoWash® Starck f
Darling New	●	-
DuraStyle	●	-
Happy D.2	●	-
ME by Starck	●	●
Starck 2	●	-
Starck 3	●	-
Vero Air	●	-

### Popis ikon



#### Hýžďová sprcha

Příjemné a spolehlivé mytí hyždí.



#### Dámská sprcha

Šetrné mytí dámských intimních oblastí.



#### Komfortní sprcha

Pohyby sprchové hlavičky vpřed a vzad během sprchování.



#### Fén s teplým vzduchem

Po osprchování příjemné vysušení teplým vzduchem.

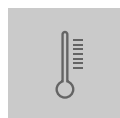

#### Teplota

Individuálně nastavitelná teplota vody pro sprchování, vyhřívání sedátka a fénu s teplým vzduchem.



#### Umístění sprchové hlavičky

Nastavitelná pozice sprchové hlavičky pro individuální přizpůsobení.



#### Intenzita proudu sprchy

Regulovatelná intenzita proudu vody pro individuální přizpůsobení.

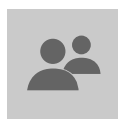

#### Uživatelské profily

Uložení osobních preferencí do různých uživatelských profilů.



#### Elektromotorické ovládání poklopu

Komfortní otevírání poklopu stiskem tlačítka.



#### Stop

Ukončí aktivní funkci.



#### Odsávání zápachu



#### Velké splachování



#### Malé splachování

## SensoWash® Informace o výrobku

---

### Nastavení

#### Vyhřívání sedátka

Integrované vyhřívání sedátka pro příjemné teplo, individuálně nastavitelné ve 3 stupních.

#### Energeticky úsporný režim

Individuální nastavení času funkce vyhřívání sedátka.

### Doplňkové funkce

#### Samočištění

Sprchová tryska a hlavice se automaticky vyčistí před a po každém použití.

#### Sklápěcí mechanika

Pomalé sklápění sedátka a poklopu.

#### Uzamčení přes dálkové ovládání

Po aktivaci nelze použít žádnou funkci.

#### Automatické otvírání/zavírání poklopu

Bezdotykové otvírání/zavírání poklopu při přiblížení/opuštění.

#### Noční světlo

Osvětlený vnitřní prostor pro orientaci v noci.

#### Senzor sedátka

Rozpoznání uživatele senzorem integrovaným v sedátku.



#### Sedátko lze odejmout jedním pohybem ruky

#### Vypouštění při delším nepoužívání

#### Funkce odvápnění

Pro pravidelnou péči o produkt.

## SensoWash® Informace o výrobku



	SensoWash® Slim	SensoWash® Starck f
		
<b>Sprchové funkce</b>		
Hýžďová sprcha	●	●
Dámská sprcha	●	●
Komfortní sprcha	●	●
Nastavitelná poloha sprchové trysky	●	●
Nastavitelná intenzita sprchového proudu	●	●
<b>Sedátko</b>		
Vyhřívání sedátka	-	●
Energeticky úsporný režim	-	●
Automatické otvírání a zavírání poklopu	-	● <sup>1)</sup>
Elektromotorické ovládání poklopu / sedátka	- / -	● <sup>1)</sup> / -
Senzor sedátka	-	●
<b>Komfort</b>		
Fén s teplým vzduchem	-	●
Regulovatelná teplota vody / fénu / sedátka	● / - / -	● / ● / ●
Odsávání zápachu <sup>2)</sup> prostřednictvím dálkového ovládání nebo aplikace	-	●
Velké a malé splachování <sup>2)</sup> prostřednictvím dálkového ovládání nebo aplikace	-	●
Programovatelné uživatelské profily	-	● <sup>1)</sup>
Funkce nočního světla	●	●
Dálkové ovládání	●	●
Aplikace pro SensoWash	-	●
<b>Hygiena</b>		
Rimless®	volitelně	●
HygieneFlush	volitelně	-
HygieneGlaze	volitelně	●
WonderGliss	volitelně	-
Funkce odvápnění	●	●
Automatické čištění trysek a hlavice před a po použití	●	●

<sup>1)</sup> Verze Plus / <sup>2)</sup> Jen v kombinaci s instalačním prvkem DuraSystem® a ovládací deskou A2

**SensoWash®** přiřazení keramiky

			SensoWash® Slim			
						
Série	Keramiky	Druh keramiky	# 611000	# 611200	# 611300	# 611500
Darling New	# 254459	Závěsný klozet	●			
DuraStyle	# 253759	Závěsný klozet		●		
DuraStyle	# 254259	Závěsný klozet Rimless®		●		
DuraStyle	# 215659	Stojící klozet Kombination		●		
Happy D.2	# 255059	Závěsný klozet Rimless®			●	
ME by Starck	# 252859	Závěsný klozet	●			
ME by Starck	# 252959	Závěsný klozet Rimless®	●			
ME by Starck	# 257959	Závěsný klozet HygieneFlush	●			
ME by Starck	# 216959	Stojící klozet	●			
Starck 2	# 253359	Závěsný klozet	●			
Starck 3	# 222659	Závěsný klozet	●			
Vero Air	# 252559	Závěsný klozet Rimless®				●

**SensoWash® Slim** Design by Duravit

	Popis výrobku	mm	kg	Počet	Objednací číslo	Euro	
	<b>SensoWash® Slim bidetové sedátko pro ME by Starck, Starck 2, Starck 3 a Darling New*</b> Integrováno jištění podle EN 1717, Včetně odvápnovací funkce a tablet, Hýžďová- Lady komfortní sprcha, se sklápěcí automatikou, včetně dálk. ovládání, Uzamčení přes dálkové ovládání, Vypínač, se skrytým připojením	220-240V 50/60Hz	373 x 539	5,5	36	<b>611000 00 2 30 4300</b>	1.599
<b>Infobox:</b> * Vhodné pro vybrané SensoWash WC těchto sérií, viz matrix na straně 332 / Další detaily: <a href="http://www.duravit.cz">www.duravit.cz</a>							
	<b>SensoWash® Slim bidetové sedátko pro DuraStyle*</b> Integrováno jištění podle EN 1717, Včetně odvápnovací funkce a tablet, Hýžďová- Lady komfortní sprcha, se sklápěcí automatikou, včetně dálk. ovládání, Uzamčení přes dálkové ovládání, Vypínač, se skrytým připojením	220-240V 50/60Hz	375 x 540	5,5	36	<b>611200 00 2 30 4300</b>	1.599
<b>Infobox:</b> * Vhodné pro vybrané SensoWash WC těchto sérií, viz matrix na straně 332 / Další detaily: <a href="http://www.duravit.cz">www.duravit.cz</a>							
	<b>SensoWash® Slim bidetové sedátko pro Happy D.2*</b> Integrováno jištění podle EN 1717, Včetně odvápnovací funkce a tablet, Hýžďová- Lady komfortní sprcha, se sklápěcí automatikou, včetně dálk. ovládání, Uzamčení přes dálkové ovládání, Vypínač, se skrytým připojením	220-240V 50/60Hz	365 x 540	5,5	36	<b>611300 00 2 30 4300</b>	1.599
<b>Infobox:</b> * Vhodné pro vybrané SensoWash WC těchto sérií, viz matrix na straně 332 / Další detaily: <a href="http://www.duravit.cz">www.duravit.cz</a>							

**SensoWash® Slim** Design by Duravit

Popis výrobku	mm	kg	Počet	Objednací číslo	Euro
 <p><b>SensoWash® Slim bidetové sedátko pro Vero Air*</b>            Integrováno jištění podle EN 1717,            Včetně odvěpňovací funkce a tablet,            Hýžďová- Lady komfortní sprcha,            se sklápěcí automatikou, včetně dálk. ovládání,            Uzamčení přes dálkové ovládání,            Vypínač,            se skrytým připojením            220-240V 50/60Hz</p>	376 x 538	5,5	36	<b>611500 00 2 30 4300</b>	1.599

**Infobox:** \* Vhodné pro vybrané SensoWash WC těchto sérií, viz matrix na straně 332 / Další detaily: [www.duravit.cz](http://www.duravit.cz)

**Darling New SensoWash® klozety** Design by sieger design

Popis výrobku	mm	kg	Počet	Objednáací číslo	Euro
					Bílá - 00 Bílá (HyG) - 20
					
<b>Závěsné WC pro SensoWash®</b> klozet s hlubokým splachováním, pouze ve spojení se SensoWash, včetně přípojovacích prvků pro SensoWash se skrytým připojením, včetně upevnění Durafix, UWL třída 1					
4,5 l	370 x 625	27,4	12	<b>254459 00 00</b>	581
4,5 l, s HygieneGlaze	370 x 625	27,4	12	<b>254459 20 00</b>	636
<b>Protihluková sada</b> pro závěsné WC		0,3		<b>005064 00 00</b>	41
<b>Předinstalační sada</b> v kombinaci se SensoWash pro předstěnové prvky s vodo- rovným nosným držákem bez předinstalace/husího krku pro bidetové sedátko				<b>005072 00 00</b>	69
<b>Přípojovací sada</b> v kombinaci s bidetovým sedátkem SensoWash pro předstěnové prvky H=112-115 cm, s husím krkem pro připojení v nádržce				<b>100691 00 00</b>	69
pro předstěnové prvky H=82-100 cm, s husím krkem pro připojení v nádržce				<b>100730 00 00</b>	69
pro Geberit Monolith WC-prvky				<b>100692 00 00</b>	69
<b>Upevnění</b> pro závěsný bidet a závěsné WC krytky bílé	Ø 12 x 180	0,2		<b>006500 00 00</b>	22
<b>Infobox:</b> # 005072 při hrubé montáži nutná / Durafix 2 pro skryté upevnění je součástí dodávky / Pokud není použit před- stěnový prvek, doporučujeme upevnění # 006500 / Další detaily: www.duravit.cz / Vhodná bidetová sedátka viz. tabulka na straně 320					

**SensoWash® klozety DuraStyle** Design by Matteo Thun & Antonio Rodriguez



Popis výrobku	mm	kg	Počet	Objednáací číslo	Euro
					Bílá - 00 Bílá (HyG) - 20
					
<b>Závěsné WC pro SensoWash®</b> klozet s hlubokým splachováním, pouze ve spojení se SensoWash, včetně přípojovacích prvků pro SensoWash se skrytým přípojením, včetně upevnění Durafix, UWL třída 1					
4,5 l	370 x 620	30,8	12	<b>253759 00 00</b>	368
4,5 l, s HygieneGlaze	370 x 620	30,8	12	<b>253759 20 00</b>	423
<b>Protihluková sada</b> pro závěsné WC		0,3		<b>005064 00 00</b>	41
<b>Předinstalační sada</b> v kombinaci se SensoWash pro předstěnové prvky s vodo- rovným nosným držákem bez předinstalace/husího krku pro bidetové sedátko				<b>005072 00 00</b>	69
<b>Přípojovací sada</b> v kombinaci s bidetovým sedát- kem SensoWash pro předstěnové prvky H=112-115 cm, s husím krkem pro připojení v nádržce				<b>100691 00 00</b>	69
pro předstěnové prvky H=82-100 cm, s husím krkem pro připojení v nádržce				<b>100730 00 00</b>	69
pro Geberit Monolith WC-prvky				<b>100692 00 00</b>	69
<b>Upevnění</b> pro závěsný bidet a závěsné WC krytky bílé	Ø 12 x 180	0,2		<b>006500 00 00</b>	22
<b>Infobox: # 005072 při hrubé montáži nutná / Durafix 2 pro skryté upevnění je součástí dodávky / Pokud není použit předstěnový prvek, doporučujeme upevnění # 006500 / Další detaily: www.duravit.cz / Vhodná bidetová sedátka viz. tabulka na straně 332</b>					



**SensoWash® klozety DuraStyle** Design by Matteo Thun & Antonio Rodriguez

Popis výrobku	mm	kg	Počet	Objednací číslo	Euro
					Bílá - 00 Bílá (HyG) - 20
	<b>Závěsné WC Duravit Rimless pro SensoWash®</b>				
rimless, klozet s hlubokým splachováním, pouze ve spojení se SensoWash, včetně připojovacích prvků pro SensoWash se skrytým připojením, včetně upevnění Durafix, UWL třída 1					
4,5 l	370 x 620	28,3	12	<b>254259 00 00</b>	508
4,5 l, s HygieneGlaze	370 x 620	28,3	12	<b>254259 20 00</b>	563
<b>Protihluková sada</b>					
pro závěsné WC		0,3		<b>005064 00 00</b>	41
<b>Předinstalační sada</b>					
v kombinaci se SensoWash pro předstěnové prvky s vodo- rovným nosným držákem bez předinstalace/husího krku pro bidetové sedátko					
				<b>005072 00 00</b>	69
<b>Připojovací sada</b>					
v kombinaci s bidetovým sedát- kem SensoWash pro předstěnové prvky H=112-115 cm, s husím krkem pro připojení v nádržce					
				<b>100691 00 00</b>	69
pro předstěnové prvky H=82-100 cm, s husím krkem pro připojení v nádržce					
				<b>100730 00 00</b>	69
pro Geberit Monolith WC-prvky					
				<b>100692 00 00</b>	69
<b>Upevnění</b>					
pro závěsný bidet a závěsné WC krytky bílé					
	Ø 12 x 180	0,2		<b>006500 00 00</b>	22
<b>Infobox:</b> # 005072 při hrubé montáži nutná / Pokud není použit předstěnový prvek, doporučujeme upevnění # 006500 / Durafix 2 pro skryté upevnění je součástí dodávky / Další detaily: <a href="http://www.duravit.cz">www.duravit.cz</a> / Vhodná bidetová sedátka viz. tabulka na straně 332					

**SensoWash® klozety DuraStyle** Design by Matteo Thun & Antonio Rodriguez

Popis výrobku	mm	kg	Počet	Objednáací číslo	Euro
					Bílá - 00 Bílá (HyG) - 20
	<b>Stojící kombi WC pro SensoWash®</b> pro připojení splachovací nádrže (bez splachovací nádrže), pouze ve spojení se SensoWash, klozet s hlubokým splachováním, Odpad pro Vario připojovací set, odpad vodorovný a svislý od 70 - 190 mm, délka nastavitelná, stejně jako Vario odtokový oblouk, odpad svislý 170 - 220 mm, včetně připojovacích prvků pro SensoWash se skrytým připojením, včetně upevnění, UWL třída 1				
4,5 l	370 x 700	41,3	9	<b>215659 00 00</b>	574
4,5 l, s HygieneGlaze	370 x 700	41,3	9	<b>215659 20 00</b>	629
<b>Vario připojovací sada</b> odpad univerzální pro připojení horizontální a vertikální, délka nastavitelná					
včetně excentru	Ø 110	1,5		<b>001422 00 00</b>	68
<b>Vario-odpadový oblouk</b> pro odpad svislý					
	Ø 90	0,9		<b>899025 00 00</b>	55
<b>Sada připojení</b> Pouze ve spojení se SensoWashem se skrytým připojením a nádržkou # 093515 / 092015					
				<b>100524 00 00</b>	61
	<b>Splachovací nádrž</b> s vnitřní armaturou Dual-Flush, chrom, pro připojení vpravo nebo vlevo				
6/3 L, UWL třída 2	390 x 170	14,9	27	<b>093500 00 05</b>	253
4,5/3 L, UWL třída 1	390 x 170	14,9	27	<b>093500 00 85</b>	253
<b>Montážní sada</b> chrom, pro připojení uprostřed					
		0,2		<b>007508 10 00</b>	26
	<b>Splachovací nádrž</b> s vnitřní armaturou Dual-Flush, chrom, pro připojení dole vlevo				
6/3 L, UWL třída 2	390 x 170	14,9	27	<b>093510 00 05</b>	253
4,5/3 L, UWL třída 1	390 x 170	14,9	27	<b>093510 00 85</b>	253
<b>Montážní sada</b> pro připojení vlevo dole					
		0,4		<b>007624 00 00</b>	26
<b>Infobox:</b> Další detaily: <a href="http://www.duravit.cz">www.duravit.cz</a> / Vhodná bidetová sedátka viz. tabulka na straně 332					

**SensoWash® klozety Happy D.2** Design by sieger design

Popis výrobku	mm	kg	Počet	Objednací číslo	Euro
					Bílá - 00 Bílá (HyG) - 20
	<b>Závěsné WC Duravit Rimless pro SensoWash®</b>				
rimless, klozet s hlubokým splachováním, pouze ve spojení se SensoWash, včetně přípojovacích prvků pro SensoWash se skrytým připojením, včetně upevnění Durafix, UWL třída 1					
4,5 l	365 x 620	28,2	12	<b>255059 00 00</b>	670
4,5 l, s HygieneGlaze	365 x 620	28,2	12	<b>255059 20 00</b>	725
<b>Protihluková sada</b>					
pro závěsné WC		0,3		<b>005064 00 00</b>	41
<b>Předinstalační sada</b>					
v kombinaci se SensoWash pro předstěnové prvky s vodo- rovným nosným držákem bez předinstalace/husího krku pro bidetové sedátko					
				<b>005072 00 00</b>	69
<b>Přípojovací sada</b>					
v kombinaci s bidetovým sedát- kem SensoWash pro předstěnové prvky H=112-115 cm, s husím krkem pro připojení v nádržce					
				<b>100691 00 00</b>	69
pro předstěnové prvky H=82-100 cm, s husím krkem pro připojení v nádržce					
				<b>100730 00 00</b>	69
pro Geberit Monolith WC-prvky					
				<b>100692 00 00</b>	69
<b>Upevnění</b>					
pro závěsný bidet a závěsné WC					
krytky bílé	Ø 12 x 180	0,2		<b>006500 00 00</b>	22
<b>Infobox: # 005072 při hrubé montáži nutná / Durafix 2 pro skryté upevnění je součástí dodávky / Pokud není použit předstěnový prvek, doporučujeme upevnění # 006500 / Další detaily: <a href="http://www.duravit.cz">www.duravit.cz</a> / Vhodná bidetová sedátka viz. tabulka na straně 332</b>					

**SensoWash® klozety ME by Starck** Design by Philippe Starck

Popis výrobku	mm	kg	Počet	Objednáací číslo	Euro
					Bílá - 00 Bílá (HyG) - 20
					
<b>Závěsné WC pro SensoWash®</b> klozet s hlubokým splachováním, včetně upevnění Durafix, pouze ve spojení se SensoWash, včetně přípojovacích prvků pro SensoWash se skrytým připojením, UWL třída 1					
4,5 l	370 x 570	26,0	16	<b>252859 00 00</b>	493
4,5 l, s HygieneGlaze	370 x 570	26,0	16	<b>252859 20 00</b>	548
<b>Upevnění</b> pro závěsný bidet a závěsné WC krytky bílé	Ø 12 x 180	0,2		<b>006500 00 00</b>	22
<b>Protihluková sada</b> pro závěsné WC		0,3		<b>005064 00 00</b>	41
<b>Předinstalační sada</b> v kombinaci se SensoWash pro předstěnové prvky s vodo- rovným nosným držákem bez předinstalace/husího krku pro bidetové sedátko				<b>005072 00 00</b>	69
<b>Přípojovací sada</b> v kombinaci s bidetovým sedát- kem SensoWash pro předstěnové prvky H=112-115 cm, s husím krkem pro připojení v nádržce				<b>100691 00 00</b>	69
pro předstěnové prvky H=82-100 cm, s husím krkem pro připojení v nádržce				<b>100730 00 00</b>	69
pro Geberit Monolith WC-prvky				<b>100692 00 00</b>	69
<b>Infobox: # 005072 při hrubé montáži nutná / Durafix 2 pro skryté upevnění je součástí dodávky / Pokud není použit předstěnový prvek, doporučujeme upevnění # 006500 / Další detaily: <a href="http://www.duravit.cz">www.duravit.cz</a> / Vhodná bidetová sedátka viz. tabulka na straně 332</b>					

**SensoWash® klozety ME by Starck** Design by Philippe Starck

Popis výrobku	mm	kg	Počet	Objednací číslo	Euro
					Bílá - 00 Bílá (HyG) - 20
	<b>Závěsné WC Duravit Rimless pro SensoWash®</b>				
rimless, klozet s hlubokým splachováním, včetně upevnění Durafix, pouze ve spojení se SensoWash, včetně přípojovacích prvků pro SensoWash se skrytým připojením, UWL třída 1					
4,5 l	370 x 570	26,0	16	<b>252959 00 00</b>	552
4,5 l, s HygieneGlaze	370 x 570	26,0	16	<b>252959 20 00</b>	607
<b>Protihluková sada</b>					
pro závěsné WC		0,3		<b>005064 00 00</b>	41
<b>Předinstalační sada</b>					
v kombinaci se SensoWash pro předstěnové prvky s vodo- rovným nosným držákem bez předinstalace/husího krku pro bidetové sedátko					
				<b>005072 00 00</b>	69
<b>Přípojovací sada</b>					
v kombinaci s bidetovým sedát- kem SensoWash pro předstěnové prvky H=112-115 cm, s husím krkem pro připojení v nádržce					
				<b>100691 00 00</b>	69
pro předstěnové prvky H=82-100 cm, s husím krkem pro připojení v nádržce					
				<b>100730 00 00</b>	69
pro Geberit Monolith WC-prvky					
				<b>100692 00 00</b>	69
<b>Upevnění</b>					
pro závěsný bidet a závěsné WC krytky bílé					
	Ø 12 x 180	0,2		<b>006500 00 00</b>	22
<div style="border: 1px solid black; padding: 5px;"> <b>Infobox:</b> # 005072 při hrubé montáži nutná / Durafix 2 pro skryté upevnění je součástí dodávky / Pokud není použit předstěnový prvek, doporučujeme upevnění # 006500 / Další detaily: <a href="http://www.duravit.cz">www.duravit.cz</a> / Vhodná bidetová sedátka viz. tabulka na straně 332 </div>					

**SensoWash® klozety ME by Starck** Design by Philippe Starck

Popis výrobku	mm	kg	Počet	Objednací číslo	Euro
					Bílá - 00 Bílá (HyG) - 20
	<b>Závěsné WC HygieneFlush pro SensoWash</b>				
rimless, klozet s hlubokým splachováním, Rotační splachování, včetně upevnění Durafix, pouze ve spojení se SensoWash, včetně přípojovacích prvků pro SensoWash se skrytým připojením, UWL třída 1					
4,5 l, s HygieneGlaze	370 x 570	27,0	16	<b>257959 20 00</b>	730
<b>Protihluková sada</b>					
pro závěsné WC			0,3	<b>005064 00 00</b>	41
<b>Předinstalační sada</b>					
v kombinaci se SensoWash pro předstěnové prvky s vodo- rovným nosným držákem bez předinstalace/husího krku pro bidetové sedátko					
				<b>005072 00 00</b>	69
<b>Přípojovací sada</b>					
v kombinaci s bidetovým sedát- kem SensoWash					
pro předstěnové prvky H=112-115 cm, s husím krkem					
pro připojení v nádržce				<b>100691 00 00</b>	69
pro předstěnové prvky H=82-100 cm, s husím krkem					
pro připojení v nádržce				<b>100730 00 00</b>	69
pro Geberit Monolith WC-prvky				<b>100692 00 00</b>	69
<b>Upevnění</b>					
pro závěsný bidet a závěsné WC					
krytky bílé	Ø 12 x 180		0,2	<b>006500 00 00</b>	22
<b>Infobox:</b> # 005072 při hrubé montáži nutná / Durafix 2 pro skryté upevnění je součástí dodávky / Pokud není použit předstěnový prvek, doporučujeme upevnění # 006500 / Další detaily: <a href="http://www.duravit.cz">www.duravit.cz</a> / Vhodná bidetová sedátka viz. tabulka na straně 332					

**SensoWash® klozety ME by Starck** Design by Philippe Starck

Popis výrobku	mm	kg	Počet	Objednáací číslo	Euro
					Bílá - 00 Bílá (HyG) - 20
					
<b>Stojící WC pro SensoWash®</b> ke stěně, klozet s hlubokým splachováním, včetně upevnění, odpad vodorovný, pouze ve spojení se SensoWash, včetně přípojovacích prvků pro SensoWash se skrytým připojením, UWL třída 1					
☘ 4,5 l	370 x 600	29,0	9	<b>216959 00 00</b>	484
☘ 4,5 l, s HygieneGlaze	370 x 600	29,0	9	<b>216959 20 00</b>	539
<b>Vario přípojovací sada</b> odpad univerzální pro připojení horizontální a vertikální, délka nastavitelná					
včetně excentru	Ø 110	1,5		<b>001422 00 00</b>	69
<b>Předinstalační sada</b> v kombinaci se SensoWash pro předstěnové prvky s vodo- rovným nosným držákem bez předinstalace/husího krku pro bidetové sedátko					
				<b>005072 00 00</b>	69
<b>Přípojovací sada</b> v kombinaci s bidetovým sedát- kem SensoWash pro předstěnové prvky H=112-115 cm, s husím krkem pro připojení v nádržce					
				<b>100691 00 00</b>	69
pro předstěnové prvky H=82-100 cm, s husím krkem pro připojení v nádržce				<b>100730 00 00</b>	69
pro Geberit Monolith WC-prvky				<b>100692 00 00</b>	69
<b>Infobox: # 005072 při hrubé montáži nutná / Další detaily: <a href="http://www.duravit.cz">www.duravit.cz</a> / Vhodná bidetová sedátka viz. tabulka na straně 332</b>					

**SensoWash® klozety Starck 2** Design by Philippe Starck

Popis výrobku	mm	kg	Počet	Objednací číslo	Euro
					Bílá - 00
					
<b>Závěsné WC pro SensoWash®</b> klozet s hlubokým splachováním, pouze ve spojení se SensoWash, včetně přípojovacích prvků pro SensoWash se skrytým připojením, včetně upevnění Durafix, UWL třída 1 4,5 l	375 x 620	29,0	12	<b>253359 00 00</b>	726
<b>Protihluková sada</b> pro závěsné WC		0,3		<b>005064 00 00</b>	41
<b>Předinstalační sada</b> v kombinaci se SensoWash pro předstěnové prvky s vodo- rovným nosným držákem bez předinstalace/husího krku pro bidetové sedátko				<b>005072 00 00</b>	69
<b>Přípojovací sada</b> v kombinaci s bidetovým sedát- kem SensoWash pro předstěnové prvky H=112-115 cm, s husím krkem pro připojení v nádržce				<b>100691 00 00</b>	69
pro předstěnové prvky H=82-100 cm, s husím krkem pro připojení v nádržce				<b>100730 00 00</b>	69
pro Geberit Monolith WC-prvky				<b>100692 00 00</b>	69
<b>Upevnění</b> pro závěsný bidet a závěsné WC krytky bílé	Ø 12 x 180	0,2		<b>006500 00 00</b>	22

**Infobox:** # 005072 při hrubé montáži nutná / Durafix 2 pro skryté upevnění je součástí dodávky / Pokud není použit předstěnový prvek, doporučujeme upevnění # 006500 / Další detaily: [www.duravit.cz](http://www.duravit.cz) / Vhodná bidetová sedátka viz. tabulka na straně 332





**SensoWash® klozety Starck 3** Design by Philippe Starck

Popis výrobku	mm	kg	Počet	Objednáací číslo	Euro
					Bílá - 00 Bílá (HyG) - 20
					
<b>Závěsné WC pro SensoWash®</b> klozet s hlubokým splachováním, pouze ve spojení se SensoWash, včetně přípojovacích prvků pro SensoWash se skrytým přípojením, včetně upevnění Durafix, UWL třída 1					
4,5 l	370 x 620	29,0	12	<b>222659 00 00</b>	525
4,5 l, s HygieneGlaze	370 x 620	29,0	12	<b>222659 20 00</b>	580
<b>Protihluková sada</b> pro závěsné WC		0,3		<b>005020 00 00</b>	41
<b>Předinstalační sada</b> v kombinaci se SensoWash pro předstěnové prvky s vodo- rovným nosným držákem bez předinstalace/husího krku pro bidetové sedátko				<b>005072 00 00</b>	69
<b>Přípojovací sada</b> v kombinaci s bidetovým sedát- kem SensoWash pro předstěnové prvky H=112-115 cm, s husím krkem pro připojení v nádržce				<b>100691 00 00</b>	69
pro předstěnové prvky H=82-100 cm, s husím krkem pro připojení v nádržce				<b>100730 00 00</b>	69
pro Geberit Monolith WC-prvky				<b>100692 00 00</b>	69
<b>Upevnění</b> pro závěsný bidet a závěsné WC krytky bílé	Ø 12 x 180	0,2		<b>006500 00 00</b>	22
<b>Infobox:</b> # 005072 při hrubé montáži nutná / Durafix 2 pro skryté upevnění je součástí dodávky / Pokud není použit předstěnový prvek, doporučujeme upevnění # 006500 / Další detaily: <a href="http://www.duravit.cz">www.duravit.cz</a> / Vhodná bidetová sedátka viz. tabulka na straně 332					



**SensoWash® klozety Vero Air** Design by Duravit

Popis výrobku	mm	kg	Počet	Objednáací číslo	Euro
					Bílá - 00 Bílá (HyG) - 20
	<b>Závěsné WC Duravit Rimless pro SensoWash®</b>				
rimless, klozet s hlubokým splachováním, včetně upevnění Durafix, UWL třída 1, pouze ve spojení se SensoWash, včetně přípojovacích prvků pro SensoWash se skrytým připojením					
4,5 l	370 x 570	25,3	16	<b>252559 00 00</b>	685
4,5 l, s HygieneGlaze	370 x 570	25,3	16	<b>252559 20 00</b>	740
<b>Protihluková sada</b>					
pro závěsné WC		0,3		<b>005064 00 00</b>	41
<b>Předinstalační sada</b>					
v kombinaci se SensoWash pro předstěnové prvky s vodo- rovným nosným držákem bez předinstalace/husího krku pro bidetové sedátko					
				<b>005072 00 00</b>	69
<b>Přípojovací sada</b>					
v kombinaci s bidetovým sedát- kem SensoWash pro předstěnové prvky H=112-115 cm, s husím krkem pro připojení v nádržce					
				<b>100691 00 00</b>	69
pro předstěnové prvky H=82-100 cm, s husím krkem pro připojení v nádržce					
				<b>100730 00 00</b>	69
pro Geberit Monolith WC-prvky					
				<b>100692 00 00</b>	69
<b>Upevnění</b>					
pro závěsný bidet a závěsné WC krytky bílé					
	Ø 12 x 180	0,2		<b>006500 00 00</b>	22
<b>Infobox: # 005072 při hrubé montáži nutná / Další detaily: <a href="http://www.duravit.cz">www.duravit.cz</a> / Pokud není použit předstěnový prvek, doporučujeme upevnění # 006500 / Vhodná bidetová sedátka viz. tabulka na straně 332</b>					



**SensoWash® Slim sety** Design by Duravit

Popis výrobku	mm	kg	Počet	Objednací číslo	Euro		
 							
<b>Set SensoWash Slim / DuraStyle závěsné WC</b> Rozměry kartonu 630 x 475 x 645 mm		39,0	4	<b>631001 00 2 00 4300</b>	2.107		
SensoWash® Slim bidetové sedátko pro DuraStyle*, 611200 00 2 30 4300 Integrováno jištění podle EN 1717, Včetně odvápnovací funkce a tablet, Hýžďová- Lady komfort- ní sprcha, se sklápěcí automatikou, včetně dálk. ovládní, Uzamčení přes dálkové ovládní, Vypínač, se skrytým připojením 220-240V 50/60Hz	375 x 540						
							
Závěsné WC Duravit Rimless pro SensoWash®, 254259 00 00 rimless, klozet s hlubokým spla- chováním, pouze ve spojení se SensoWash, včetně připojovacích prvků pro SensoWash se skrytým připojením, včetně upevnění Durafix, UWL třída 1 4,5 l	370 x 620						
<b>Infobox:</b> Další detaily: <a href="http://www.duravit.cz">www.duravit.cz</a> / Durafix 2 pro skryté upevnění je součástí dodávky / Pokud není použit předstěnový prvek, doporučujeme upevnění # 006500 / Vhodný předinstalační popř. připojovací set zvolte podle použitého předstěnového prvku							

**SensoWash® Slim sety** Design by Duravit

Popis výrobku	mm	kg	Počet	Objednáací číslo	Euro		
	<b>Set SensoWash Slim / ME by Starck závěsné WC</b>						
Rozměry kartonu 580 x 475 x 655 mm		39,0	4	<b>631000 00 2 00 4300</b>	2.151		
	SensoWash® Slim bidetové sedátko pro ME by Starck, Starck 2, Starck 3 a Darling New*, 611000 00 2 30 4300 Integrováno jištění podle EN 1717, Včetně odvěpňovací funkce a tablet, Hýžďová- Lady komfortní sprcha, se sklápěcí automatikou, včetně dálk. ovládní, Uzamčení přes dálkové ovládní, Vypínač, se skrytým připojením 220-240V 50/60Hz 373 x 539						
	Závěsné WC Duravit Rimless pro SensoWash®, 252959 00 00 rimless, klozet s hlubokým splachováním, včetně upevnění Durafix, pouze ve spojení se SensoWash, včetně připojovacích prvků pro SensoWash se skrytým připojením, UWL třída 1 4,5 l 370 x 570						
<div style="border: 1px solid black; padding: 5px;"> <b>Infobox:</b> Další detaily: <a href="http://www.duravit.cz">www.duravit.cz</a> / Durafix 2 pro skryté upevnění je součástí dodávky / Pokud není použit předstěnový prvek, doporučujeme upevnění # 006500 / Vhodný předinstalační popř. připojovací set zvolte podle použitého předstěnového prvku         </div>							

**SensoWash® Slim sety** Design by Duravit

Popis výrobku	mm	kg	Počet	Objednáací číslo	Euro		
 	<b>Set SensoWash Slim / ME by Starck závěsné WC</b> Rozměry kartonu 580 x 475 x 655 mm						
		39,0	4	<b>631002 00 2 00 4300</b>	2.169		
	SensoWash® Slim bidetové sedátko pro ME by Starck, Starck 2, Starck 3 a Darling New*, 611000 00 2 30 4300 Integrováno jištění podle EN 1717, Včetně odvápnovací funkce a tablet, Hýžďová- Lady komfortní sprcha, se sklápěcí automatikou, včetně dálk. ovládní, Uzamčení přes dálkové ovládní, Vypínač, se skrytým připojením 220-240V 50/60Hz						
	373 x 539						
	Závěsné WC HygieneFlush pro SensoWash, 257959 20 00 rimless, klozet s hlubokým splachováním, Rotační splachování, včetně upevnění Durafix, pouze ve spojení se SensoWash, včetně připojovacích prvků pro SensoWash se skrytým připojením, UWL třída 1 ● 4,5 l, s HygieneGlaze						
	370 x 570						
<b>Infobox:</b> Další detaily: <a href="http://www.duravit.cz">www.duravit.cz</a> / Durafix 2 pro skryté upevnění je součástí dodávky / Pokud není použit předstěnový prvek, doporučujeme upevnění # 006500 / Vhodný předinstalační popř. připojovací set zvolte podle použitého předstěnového prvku							

**SensoWash® Starck f** Design by Philippe Starck

Popis výrobku	mm	kg	Počet	Objednací číslo	Euro
					Bílá - 00
<b>SensoWash® Starck f Plus Compact bidetové sedátko</b> Hýžďová- Lady komfort-ní sprcha, Vyhřívání sedátka, Fén s teplým vzduchem, Automatické otvírání/zavírání víka, Integrováno jištění podle EN 1717, Odvápňovací funkce, Materiál sedátka/víka Duroplast, rimless, včetně dálk. ovládání, s HygieneGlaze, klozet s hlubokým splachováním, App ovládání, se skrytým připojením 220-240V 50/60Hz	378 x 575	32,5	4	<b>650000 01 2 00 4320</b>	4.145
<b>Předinstalační sada</b> v kombinaci se Senso-Wash pro předstěnové prvky s vodorovným nosným držákem bez předinstalace/husího krku pro bidetové sedátko				<b>005072 00 00</b>	69
<b>Připojovací sada</b> v kombinaci se Senso-Wash Starck f pro předstěnové prvky s husím krkem pro napojení v nádržce				<b>100731 00 00</b>	68
<b>Set spojek</b> v kombinaci se Senso-Wash Starck f pro funkční rozhraní s DuraSystem ovládacím tlačítkem A2				<b>100729 00 00</b>	130
<b>Nátěnný držák</b> Rám, pro permanentní upevnění dálkového ovládání vhodný pro dálkové ovládání SensoWash Plus				<b>100724 00 00</b>	37
<b>Protihluková sada</b> pro závěsné WC		0,3		<b>005064 00 00</b>	41
<b>Upevnění</b> pro závěsný bidet a závěsné WC krytky bílé	Ø 12 x 180	0,2		<b>006500 00 00</b>	22
krytky chrom	Ø 12 x 180	0,2		<b>006500 10 00</b>	23

**Infobox:** # 005072 při hrubé montáži nutná / Pokud není použit předstěnový prvek, doporučujeme upevnění # 006500 / # 100729 nutné pro hrubou montáž / Vhodný předinstalační popř. připojovací set zvolte podle použitého předstěnového prvku / Další detaily: [www.duravit.cz](http://www.duravit.cz)

**SensoWash® Starck f** Design by Philippe Starck

Popis výrobku	mm	kg	Počet	Objednací číslo	Euro	
					Bílá	- 00
 <b>SensoWash® Starck f Lite Compact bidetové sedátko</b> Hýžďová- Lady komfort-ní sprcha, Vyhřívání sedátka, Fén s teplým vzduchem, Integrované jištění podle EN 1717, Odvápňovací funkce, rimless, včetně dálk. ovládání, s HygieneGlaze, klozet s hlubokým splachováním, App ovládání, Materiál sedátka/víka Thermoplast, se skrytým připojením	220-240V 50/60Hz	378 x 575	32,5	4	<b>650001 01 2 00 4310</b>	3.350
	<b>Předinstalační sada</b> v kombinaci se Senso-Wash pro předstěnové prvky s vodorovným nosným držákem bez předinstalace/husího krku pro bidetové sedátko					
					<b>005072 00 00</b>	69
<b>Připojovací sada</b> v kombinaci se Senso-Wash Starck f pro předstěnové prvky s husím krkem pro napojení v nádržce						
					<b>100731 00 00</b>	68
<b>Set spojek</b> v kombinaci se Senso-Wash Starck f pro funkční rozhraní s DuraSystem ovládacím tlačítkem A2						
					<b>100729 00 00</b>	130
<b>Protihluková sada</b> pro závěsné WC						
			0,3		<b>005064 00 00</b>	41
<b>Upevnění</b> pro závěsný bidet a závěsné WC						
krytky bílé	Ø 12 x 180	0,2			<b>006500 00 00</b>	22
krytky chrom	Ø 12 x 180	0,2			<b>006500 10 00</b>	23
<b>InfoBox:</b> Vhodný předinstalační popř. připojovací set zvolte podle použitého předstěnového prvku / # 005072 při hrubé montáži nutná / # 100729 nutné pro hrubou montáž / Další detaily: <a href="http://www.duravit.cz">www.duravit.cz</a> / Pokud není použit předstěnový prvek, doporučujeme upevnění # 006500						

**SensoWash®** Přehled příslušenství







WC moduly	DuraSystem® Standard Basic <sup>1)</sup>	DuraSystem® Standard <sup>1)</sup>		DuraSystem® Standard Plus <sup>1)</sup>	DuraSystem® Premium/Premium Plus <sup>1)</sup>
	#WD1017/#WD1019/ #WD1020	#WD1011	#WD1016/#WD1018	#WD1012	#WD1013/#WD1014
Ovládací desky	A1 (mechanické)				A2 (elektronické)
	#WD5001/ #WD5002 <sup>2)</sup>	#WD5001/ #WD5002	#WD5001/ #WD5002 <sup>2)</sup>	#WD5001/ #WD5002	#WD5003
Rozhraní Starck f – elektronická ovládací deska					
	-	-	-	-	
	-	-	-	-	#100729
Přívod vody	Pevné připojení	Přes průchodku do splachovací nádrže	Přes průchodku do splachovací nádrže	Přes průchodku do splachovací nádrže	Přes průchodku do splachovací nádrže
SensoWash Slim	#005072	#100691	#100730	#100691	#100691
SensoWash Starck f	#005072	#100731	#100731	#100731	#100731
Připojení elektřiny	Duravit doporučuje položit samostatný přívod proudu pro bidetový nástavec na WC.				

WC moduly	Jiní výrobci bez průchodky	Jiní výrobci s průchodkou	Geberit Monolith	
Ovládací desky				
	-	-	-	
Přívod vody	Pevné připojení	Situaci průchodky a nutnou přípojovací soupravu příp. vyjasněte s výrobcem WC modulu.		
SensoWash Slim	#005072	#100691/#100730	#100692	
SensoWash Starck f	#005072	#100731	-	
Připojení elektřiny	Duravit doporučuje položit samostatný přívod proudu pro bidetový nástavec na WC.			

<sup>1)</sup> Před montáží si přečtěte technickou dokumentaci k systému DuraSystem®. /<sup>2)</sup> Skleněný povrch netze kombinovat s menšími WC moduly s rozměry 99 cm resp. 84 cm.

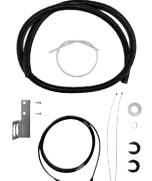

**Příslušenství SensoWash®**

	Popis výrobku	mm	kg	Počet	Objednáací číslo	Euro	
	<b>Předinstalační sada</b> v kombinaci se SensoWash pro předstěnové prvky s vodorovným nosným držákem bez předinstalace/husího krku pro bidetové sedátko				005072 00 00	69	
	<b>Infobox: # 005072 při hrubé montáži nutná</b>						
	<b>Připojovací sada</b> v kombinaci s bidetovým sedátkem SensoWash pro předstěnové prvky H=112-115 cm, s husím krkem pro připojení v nádržce				100691 00 00	69	
	<b>Připojovací sada</b> v kombinaci s bidetovým sedátkem SensoWash pro předstěnové prvky H=82-100 cm, s husím krkem pro připojení v nádržce				100730 00 00	69	
	<b>Připojovací sada</b> v kombinaci s bidetovým sedátkem SensoWash pro Geberit Monolith WC-prvky				100692 00 00	69	
	<b>Připojovací sada</b> v kombinaci se SensoWash Starck f pro předstěnové prvky s husím krkem pro napojení v nádržce				100731 00 00	68	
	<b>Set spojek</b> v kombinaci se SensoWash Starck f pro funkční rozhraní s DuraSystem ovládacím tlačítkem A2				100729 00 00	131	
	<b>Infobox: # 100729 nutné pro hrubou montáž</b>						
	<b>Nátěnný držák</b> Rám, pro permanentní upevnění dálkového ovládání vhodný pro dálkové ovládání SensoWash Plus				100724 00 00	37	

**Příslušenství SensoWash®**

Popis výrobku	mm	kg	Počet	Objednáací číslo	Euro
 <b>Odvápňovací tablety</b> VE 6				100725 00 00	8

## Vany + wellness

### Vany

Blue Moon	362
Cape Cod	364
Darling New	368
D-Code	379
D-Neo	384
DuraSquare	388
DuraStyle	393
Happy D.2	401
Happy D.2 Plus	407
Luv	411
Paiova	415
Shower & Bath	432
Starck	436
Vero Air	447
Vero	450
White Tulip	456
XViu	459

### Sprchové vaničky

D-Code	461
Starck Slimline	466
Stonetto	470
Tempano	472
Vybavení van + wellness	476
Příslušenství van + wellness	477





## Informace o výrobku vany a sprchové vaničky

### Nosič pro vany a sprchové vaničky



Nosič vany může být použit jako alternativa nožiček pro instalaci van a sprchových vaniček. Pokud má být vana obložena, nabízí použití nosiče vany tu výhodu, že na nosič může být přímo položen obklad a nemusí se použít žádný další povrch nutný pro obklad. Nosič je vyroben z polystyrolu („polystyrénu“). U vířivých van se může používat nosič vany.

### Antislip pro sprchové vaničky

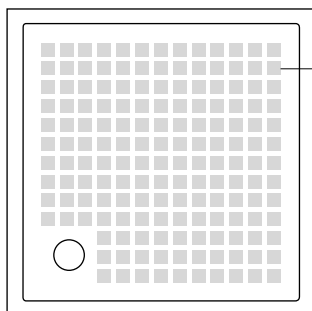

Antislip  
úprava

Protiskluzová úprava sprchových vaniček Antislip. Průhledná, ale citelná vrstva Antislip zesiluje přilnavost ve vaničce a zajišťuje tak větší bezpečnost při sprchování. Antislip se na přání aplikuje ve výrobě. Povrch Antislip s atestem TÜV má dlouhou životnost, snadno se udržuje, je ekologický a hodí se pro soukromé i hotelové prostory.

TÜV Rheinland potvrzuje klasifikační skupinu C pro mokré prostory pro chůzi naboso (DIN 51097).

Antislip lze objednat pro všechny sprchové vaničky Duravit.

Objednání vaničky s úpravou Anitislip pomocí objednáacího čísla sprchové vaničky. Pouze na 15. místo objednáacího čísla zadejte 1.

**7 2 0 1 1 5 0 0 0 0 0 0 0 0 1**

Antislip

Sprchové vaničky z materiálu DuraSolid® A a DuraSolid® Q díky svým materiálovým vlastnostem splňují bez další povrchové úpravy požadavky klasifikační skupiny B pro mokré prostory pro chůzi naboso.

## Informace o výrobku vany a sprchové vaničky

### Protihluková sada pro vany, vířivé vany a sprchové vaničky

Hluk je v dnešní době všudypřítomný a omezuje kvalitu života mnoha lidem. Snížení hladiny hluku a vyhýbání se hluku prokazatelně zlepšuje životní podmínky.

Duravit se tématu ochrany proti hluku věnuje již několik let a nabízí protihlukové sady jak pro vany, tak pro sprchové vaničky z akrylátu, díky kterým mohou být emise hluku při koupání a sprchování výrazně sníženy. Při použití produktů a nabízených protihlukových sad Duravit je splněno

mnoho požadavků základních norem pro ochranu před hlukem (DIN 4109, VDI 4100 SST III a SIA 181). Potvrzuje to také Fraunhoferův institut pro stavební fyziku ve Stuttgartu, který na žádost společnosti Duravit provedl a ověřil celou řadu měření protihlukových ochranných. Při zkouškách produktů bylo vždy instalováno příslušenství uvedené v montážním návodu. V případě potřeby byla namontována protihluková sada Duravit, viz označení v tabulce.

V následující tabulce jsou uvedeny výsledky zkoušek měření hluku:

Zkoušená skupina produktů	Podklad	Splněna norma?			Protihluková sada
		DIN 4109	VDI 4100	SIA 181	
<b>Vany</b>					
Akrylátové vany	potěr	ano	ano	ano <sup>1)</sup>	<sup>1)</sup> ano, # 791368 00 0 00 0000
	nedokončená podlaha	ano	ano <sup>1)</sup>	ne	<sup>1)</sup> ano, # 791368 00 0 00 0000
Vany DuraSolid <sup>3)</sup>	potěr	ano	ano	ano <sup>2)</sup>	
<b>Vířivé vany</b>					
Vířivý systém Combi-P	potěr	ano	ano	ano	
Vířivý systém Combi-E	potěr	ano	ano	ano	
Vířivý systém Combi-L	potěr	ano	ano	ano	
Vířivý systém vany DuraSolid	potěr	ano	ano, u Sst II	ano <sup>2)</sup>	
<b>Sprchové vaničky</b>					
Akrylátové sprchové vaničky					
D-Code	potěr	ano <sup>1)</sup>	ano <sup>1)</sup>	ano <sup>1)</sup>	<sup>1)</sup> ano, # 791369 00 0 00 0000
	nedokončená podlaha	ano <sup>1)</sup>	ano <sup>1)</sup>	ano <sup>1)</sup>	<sup>1)</sup> ano, # 791369 00 0 00 0000
Starck Slimline	potěr	ano <sup>1)</sup>	ano <sup>1)</sup>	ano <sup>1)</sup>	<sup>1)</sup> ano, # 791369 00 0 00 0000
	nedokončená podlaha	ano <sup>1)</sup>	ano <sup>1)</sup>	ano <sup>1)</sup>	<sup>1)</sup> ano, # 791369 00 0 00 0000
Tempano	nedokončená podlaha	ano <sup>1)</sup>	ano <sup>1)</sup>	ano <sup>1), 2)</sup>	<sup>1)</sup> ano, # 791372 00 0 00 0000
Sprchové vaničky DuraSolid					
Stonetto	potěr	ano	ano	ano <sup>2)</sup>	
	nedokončená podlaha	ano	ano	ano <sup>1), 2)</sup>	<sup>1)</sup> ano, # 791372 00 0 00 0000

<sup>1)</sup> Norma je splněna v kombinaci s příslušnou protihlukovou sadou (viz sloupec „Protihluková sada“ ve výše uvedené tabulce)

<sup>2)</sup> V bytovém domě, když je v přízemí vzadu vlastní používaná jednotka a v suterénu místnosti s nižší (suterén vpředu), příp. střední (suterén vzadu) citlivostí na hluk (např. umístění místností „koupelna nad koupelnou“).

<sup>3)</sup> výjimku tvoří vany DuraSolid série D-Neo.

### Hlukové vlastnosti výrobků lze zlepšit pomocí následujících protihlukových sad:

Protihluková sada pro vany z akrylátu: # 791368 00 0 00 0000

Protihluková sada pro sprchové vaničky z akrylátu: # 791369 00 0 00 0000

Protihluková sada pro zápuštěné sprchové vaničky: # 791372 00 0 00 0000

Aby bylo možné protihlukovou sadu použít, musí být vana a sprchová vanička objednána s podstavcem/nožičkami. Při použití protihlukové sady se může nepatrně změnit vestavná výška. Změna výšky je uvedena u nožiček v sekci „Příslušenství van + wellness“.

Protihlukovou sadu nelze montovat zároveň s nosičem vany.

## Informace o výrobku vany a vířivé vany

### Madlo k vaně

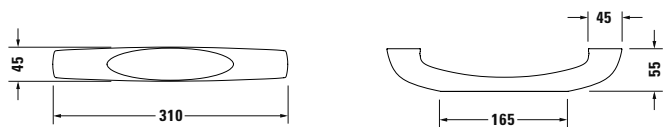

Poloha madla k vaně je znázorněna na výkresech. Změna polohy madla k vaně se musí na žádost zkontrolovat.

**U vířivých van se může poloha madla k vaně příp. lišit.**

Madlo k vaně, chrom # 792804 00 0 00 1000

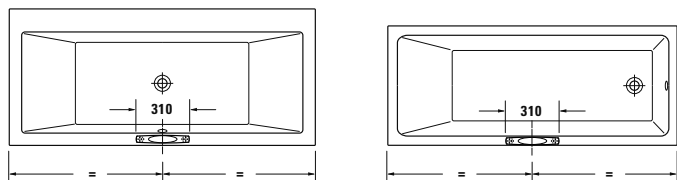

Série	Objednací číslo								
Darling New	# 700242	# 700243	# 700244	# 700245	# 700246	# 700247	# 700248		
D-Code	# 700095	# 700096	# 700097	# 700098	# 700099	# 700100	# 700101	# 700137	# 700138
DuraStyle	# 700292	# 700293	# 700294	# 700295	# 700296	# 700297	# 700298		
Happy D.2	# 700308	# 700309	# 700310	# 700311	# 700312	# 700313	# 700314	# 700315	
Happy D.2 Plus	# 700453								
Starck	# 700009	# 700010	# 700050	# 700052	# 700331	# 700332	# 700333	# 700334	# 700335
	# 700336	# 700337	# 700338	# 700339	# 700340	# 700341	# 700409	# 700410	
Vero Air	# 700411	# 700412	# 700413	# 700414	# 700418				
Vero	# 700131	# 700132	# 700133	# 700134	# 700135	# 700136			

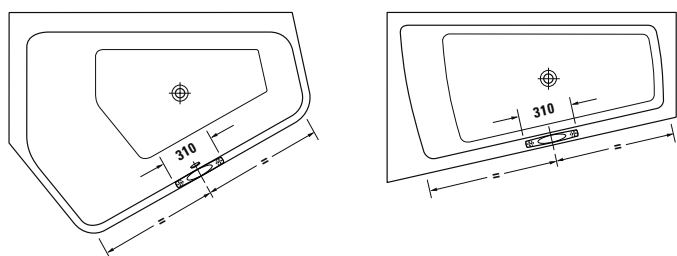

Série	Objednací číslo								
Paiova 5	# 700390	# 700391	# 700392	# 700393	# 700394	# 700395	# 700396	# 700397	
Paiova	# 700212	# 700213	# 700214	# 700215	# 700216	# 700217	# 700264	# 700265	# 700266
	# 700267	# 700268	# 700269						



## Informace o výrobku vany a vířivé vany

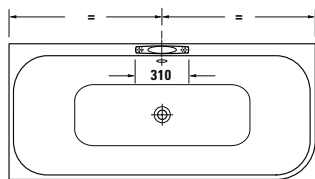

Série	Objednací číslo						
Happy D.2	# 700316	# 700317	# 700318	# 700240			
Happy D.2 Plus	# 700449	# 700450	# 700451				

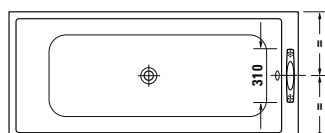

Série	Objednací číslo						
DuraStyle	# 700233						

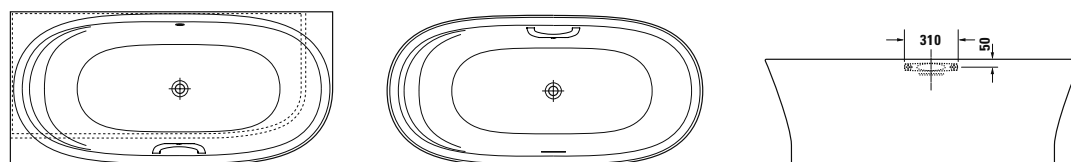

Série	Objednací číslo						
Cape Cod	# 700330	# 700362	# 700363	# 700364	# 700459		
Luv	# 700431	# 700432	# 700433	# 700434	# 700461		

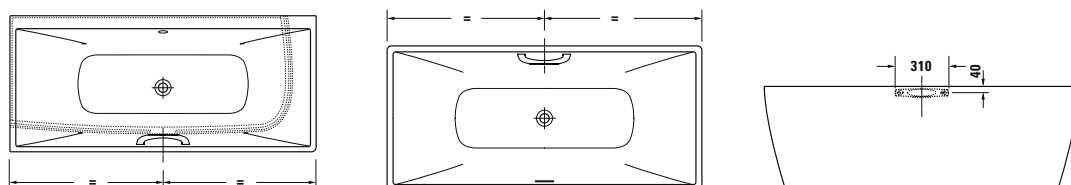

Série	Objednací číslo						
DuraSquare	# 700426	# 700427	# 700428	# 700429	# 700430	# 700460	
D-Neo	# 700477	# 700486					

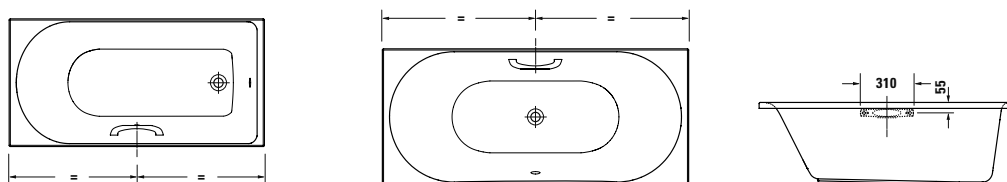

Série	Objednací číslo						
D-Neo	# 700471	# 700472	# 700475	# 700476	# 700478	# 700479	

## Příklad objednávky

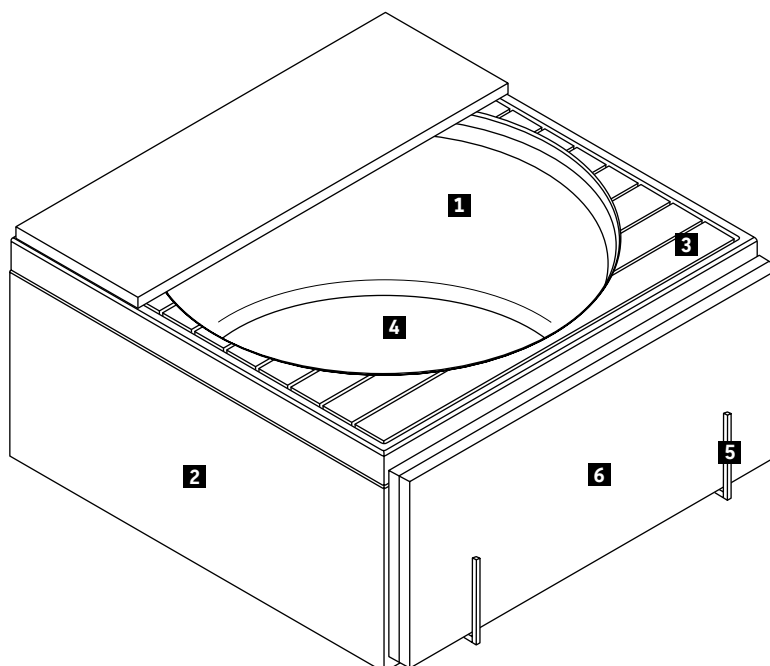

Popis	Poznámka	Počet	Obj. č.
<b>1</b> Vana	1400 x 1400 mm	1	# 700143 00 0 00 0000
<b>2</b> Akrylátový panel	1396 x 1396 mm	1	# 701024 00 0 00 0000
<b>3</b> Teaková vložka (pravé dřevo)	1310 x 1310 mm	1	# 790851 00 0 00 0000
<b>4</b> Speciální odpadní a přetoková armatura		1	# 790236 00 0 00 1000
<b>5</b> Držák krytu vany, pravý (pro roh vlevo)	pro vany	1	# 790882 00 0 00 6600
<b>6</b> Kryt vany, 3dílný	1400 x 1400 mm	1	# 790883 00 0 00 0000

**Blue Moon** Design by Jochen Schmiedem

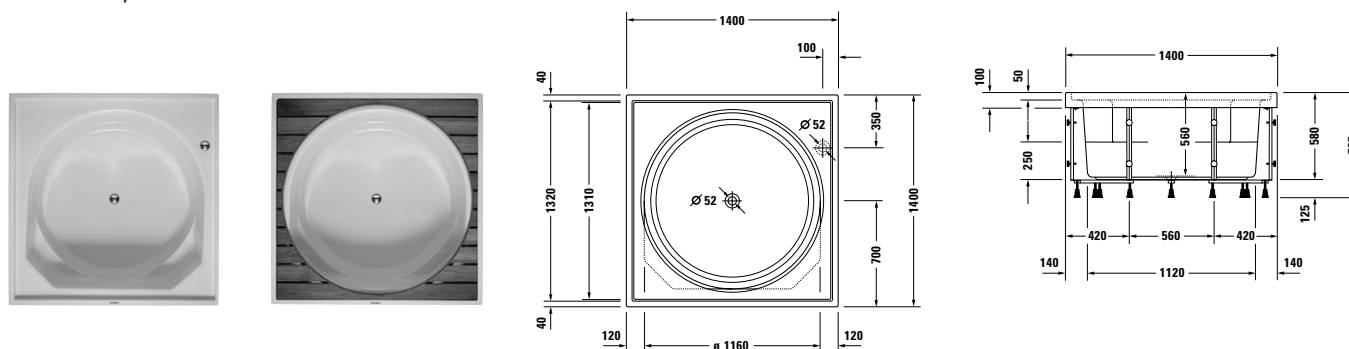
**Vana čtverec, verze na zabudování nebo pro vanový panel, vč. podstavce, s přetokem**  
 sanitární akrylát

Délka mm	Šířka mm	Hloubka/výška mm	Obsah l	Váha kg	Objednací číslo	Euro
						Bílá - 00
<b>Vana</b>						
1400	1400	560	520	70,0	<b>700143 00 0 00 0000</b>	3.148
<b>Nutné vybavení pro Vana</b>						
Speciální odpadní a přetoková armatura, s přítokem na dně, chrom**					<b>791233 00 0 00 1000</b>	791
<b>Nutné příslušenství pro Vana</b>						
Speciální odpadní a přetoková armatura, chrom, s Push-Open-Ventilem					<b>790236 00 0 00 1000</b>	176
Dřevěná vložka, Teak (pravé dřevo)					<b>790851 00 0 00 0000</b>	1.925
Dřevěná vložka, Teak (pravé dřevo), s ovládací klapkou					<b>790851 00 0 02 0000</b>	1.925
Akrylátová vložka					<b>790852 00 0 00 0000</b>	741
Akrylátová vložka, s ovládací klapkou					<b>790852 00 0 02 0000</b>	741
<b>Vhodné vybavení pro Vana</b>						
Držák na kryt vany, levý (do pravého rohu)****					<b>790881 00 0 00 6600</b>	496
Držák na kryt vany, pravý (do levého rohu)****					<b>790882 00 0 00 6600</b>	496
<b>Vhodné příslušenství pro Vana</b>						
Podložka šíje, bílá					<b>790003 00 0 00 0000</b>	48
Těsnění k vaně					<b>790126 00 0 00 0000</b>	17
Kotva vany***					<b>790123 00 0 00 0000</b>	44
Horní kryt vany					<b>790883 00 0 00 0000</b>	2.095
Vhodné akrylátové panely na str. 476						

**Infobox:** \*\* trubkový přerušovač nezbytný, vložka s ovládací klapkou nutná, doporučujeme přírodní kabel #790166 / \*\*\* doporučujeme použít 4 kotvy vany / \*\*\*\* držák pro kryt vany # 790881, 790882 nelze kombinovat s vestavnou verzí / Při objednání odpadní a přetokové armatury # 790236 00 0 00 1000 pro vanu zvolte prosím buď dřevěnou vložku # 790851 00 0 00 0000 nebo akrylátovou vložku # 790852 00 0 00 0000 / Při objednání odpadní a přetokové armatury s přítokem na dně # 791233 00 0 00 1000 zvolte prosím dřevěnou vložku s ovládací klapkou # 790851 00 0 02 0000 nebo akrylátovou vložku s ovládací klapkou # 790852 00 0 02 0000. Pod ovládací klapkou se nachází otočný knoflík pro ovládání odpadu.

**Cape Cod** Design by Philippe Starck

**Vana do levého rohu, s bežešvým panelem a podstavcem, s vytvarovaným sklonem pro záda na jedné straně vany**

DuraSolid® A

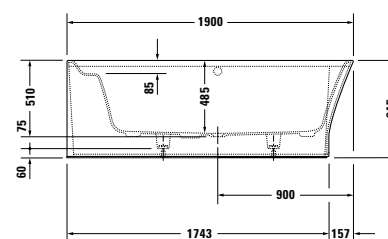
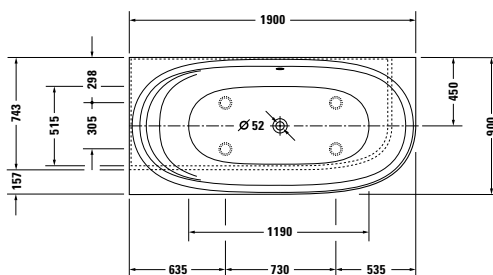

Délka mm	Šířka mm	Hloubka/výška mm	Obsah l	Váha kg	Objednáací číslo	Euro
						Bílá - 00
<b>Vana</b>						
1900	900	485	205	105,0	<b>700362 00 0 00 0000</b>	3.591
<b>Vhodné vybavení pro Vana</b>						
Úchyt vanový, chrom					<b>792804 00 0 00 1000</b>	337
<b>Vhodné příslušenství pro Vana</b>						
Těsnění k vaně					<b>790126 00 0 00 0000</b>	17
Odpadní a přetoková armatura Quadroval, chrom					<b>792208 00 0 00 1000</b>	183
Odpadní a přetoková armatura Quadroval, s přítokem, chrom*					<b>792209 00 0 00 1000</b>	520
Odpadní a přetoková armatura Quadroval, s přítokem na dně, chrom**					<b>791228 00 0 00 1000</b>	381

**Infobox:** Vanový úchyt lze namontovat pouze ve výrobě. Cena obsahuje úchyt a montáž. / \* trubkový přerušovač nebo vnitřně bezpečná armatura podle DIN EN 1717 je žádoucí, připojovací hadice # 790188 je doporučena / \*\* trubkový přerušovač nezbytný, doporučujeme přívodní kabel # 790166

**Cape Cod** Design by Philippe Starck

**Vana do pravého rohu, s bezešvým panelem a podstavcem, s vytvarovaným sklonem pro záda na jedné straně vany**

DuraSolid® A

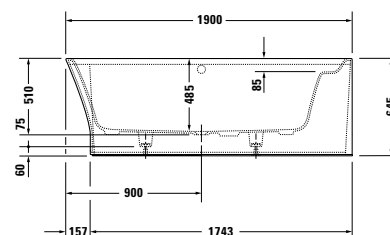
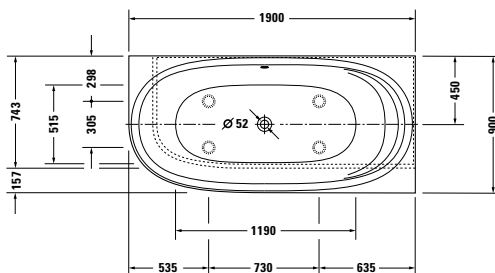

Délka mm	Šířka mm	Hloubka/výška mm	Obsah l	Váha kg	Objednací číslo	Euro
						Bílá - 00
<b>Vana</b>						
1900	900	485	205	105,0	<b>700363 00 0 00 0000</b>	3.591
<b>Vhodné vybavení pro Vana</b>						
Úchyt vanový, chrom					<b>792804 00 0 00 1000</b>	337
<b>Vhodné příslušenství pro Vana</b>						
Těsnění k vaně					<b>790126 00 0 00 0000</b>	17
Odpadní a přetoková armatura Quadroval, chrom					<b>792208 00 0 00 1000</b>	183
Odpadní a přetoková armatura Quadroval, s přítokem, chrom*					<b>792209 00 0 00 1000</b>	520
Odpadní a přetoková armatura Quadroval, s přítokem na dně, chrom**					<b>791228 00 0 00 1000</b>	381

**Infobox:** Vanový úchyt lze namontovat pouze ve výrobě. Cena obsahuje úchyt a montáž. / \* trubkový přerušovač nebo vnitřně bezpečná armatura podle DIN EN 1717 je žádoucí, připojovací hadice # 790188 je doporučena / \*\* trubkový přerušovač nezbytný, doporučujeme přívodní kabel # 790166

**Cape Cod** Design by Philippe Starck

**Vana předstěnová verze, s bežešvým panelem a podstavcem, s vytvarovaným sklonem pro záda na jedné straně vany**

DuraSolid® A

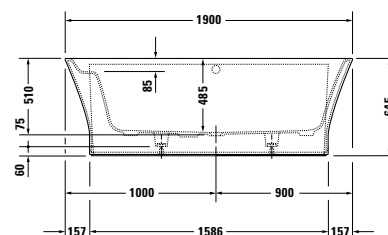
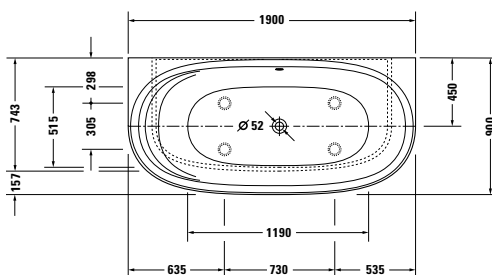

Délka mm	Šířka mm	Hloubka/výška mm	Obsah l	Váha kg	Objednáací číslo	Euro
						Bílá - 00
<b>Vana</b>						
1900	900	485	205	113,0	<b>700364 00 0 00 0000</b>	3.591
<b>Vhodné vybavení pro Vana</b>						
Úchyt vanový, chrom					<b>792804 00 0 00 1000</b>	337
<b>Vhodné příslušenství pro Vana</b>						
Těsnění k vaně					<b>790126 00 0 00 0000</b>	17
Odpadní a přetoková armatura Quadroval, chrom					<b>792208 00 0 00 1000</b>	183
Odpadní a přetoková armatura Quadroval, s přítokem, chrom*					<b>792209 00 0 00 1000</b>	520
Odpadní a přetoková armatura Quadroval, s přítokem na dně, chrom**					<b>791228 00 0 00 1000</b>	381

**Infobox:** Vanový úchyt lze namontovat pouze ve výrobě. Cena obsahuje úchyt a montáž. / \* trubkový přerušovač nebo vnitřně bezpečná armatura podle DIN EN 1717 je žádoucí, připojovací hadice # 790188 je doporučena / \*\* trubkový přerušovač nezbytný, doporučujeme přívodní kabel # 790166

## Cape Cod Design by Philippe Starck

Vana volně stojící, s bezešvým panelem a podstavcem, s vytvarovaným sklonem pro záda na obou stranách vany, se speciálním odtokem a přetokem DuraSolid® A

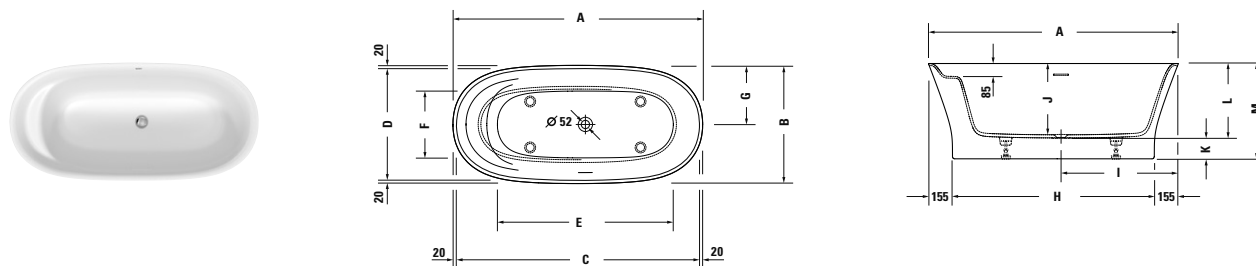

	A	B	C	D	E	F	G	H	I	J	K	L	M
<b>700459</b>	1650	780	1610	740	1100	440	390	1340	775	470	135	495	630
<b>7X0330</b>	1855	885	1815	845	1170	505	443	1545	880	485	120	505	625

Délka mm	Šířka mm	Hloubka/výška mm	Obsah l	Váha kg	Objednací číslo	Euro
						Bílá - 00
<b>Vana</b>						
1650	780	470	140	95,0	<b>700459 00 0 00 0000</b>	4.213
1855	885	485	205	102,0	<b>700330 00 0 00 0000</b>	4.828
<b>Vhodné vybavení pro Vana</b>						
Úchyt vanový, chrom					<b>792804 00 0 00 1000</b>	337

**Infobox:** Vanový úchyt lze namontovat pouze ve výrobě. Cena obsahuje úchyt a montáž.

## Darling New Design by sieger design

### Informace o produktu

#### Bílé světlo LED pod okrajem vany (volitelně)

Pod širokým okrajem vany je umístěn pás světla LED, který nepřímo osvětluje panel vany. Ovládání se provádí dotykem na logo Duravit na okraji vany. Bílé světlo LED se může kombinovat se všemi vanami a vířivými vanami Darling New s nábytkovým nebo akrylátovým panelem (s výjimkou vestavěných verzí).

#### Napájení elektrickým proudem

220-240V 50/60Hz



Vany a vířivé vany Darling New s vanovým panelem # 7X0242 - 7X0245: Bílé světlo LED je umístěno v přední části.

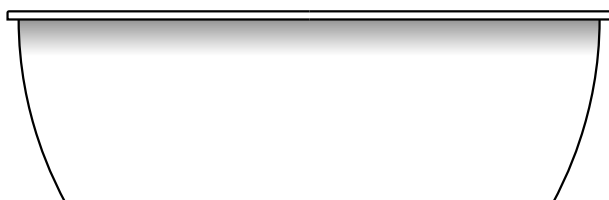

Vany a vířivé vany Darling New s akrylátovým panelem # 7X0246 - 7X0248: Bílé světlo LED je umístěno dokola.

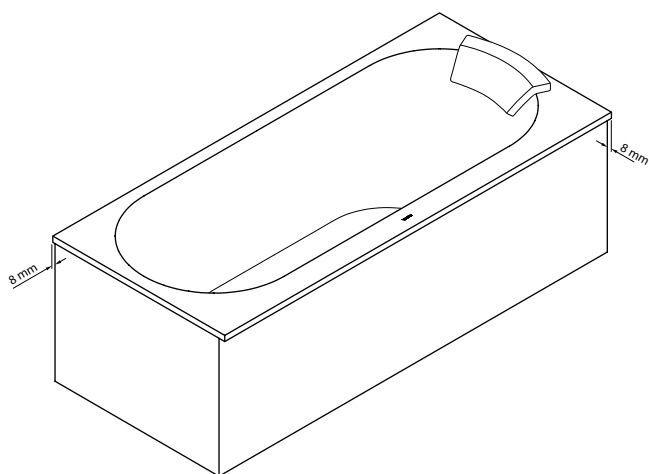

#### Vanové panely

##### Při objednání bez bílého světla LED

U kombinace obdélníkové vany Darling New # 7X0242 - 7X0245 bez bílého světla LED pod okrajem vany musí být vanový panel objednán se standardním odskokem ~ 8 mm.

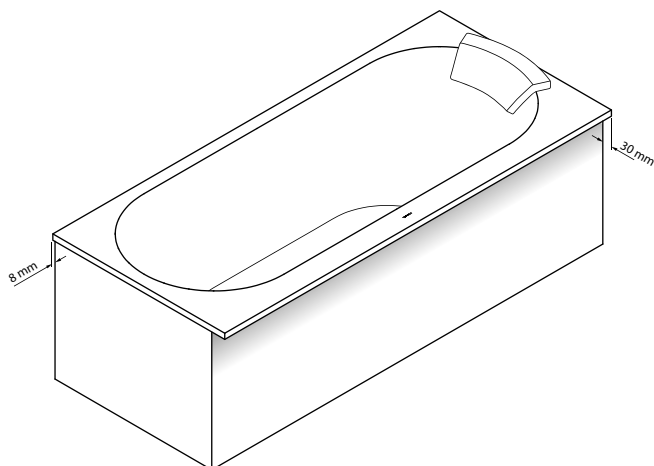

##### Při objednání s bílým světlem LED

U kombinace obdélníkové vany Darling New # 7X0242 - 7X0245 s bílým světlem LED pod okrajem vany musí být vanový panel objednán s větším odskokem ~ 30 mm.

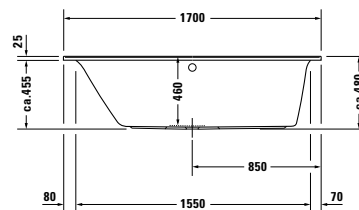
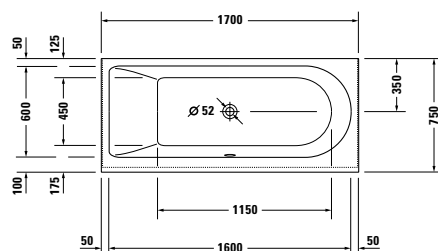

**Darling New** Design by sieger design

**Vana obdélník, verze na zabudování nebo pro vanový panel, s vytvarovaným sklonem pro záda na levé straně**  
 sanitární akrylát

Délka mm	Šířka mm	Hloubka/výška mm	Obsah l	Váha kg	Objednáací číslo	Euro
						Bílá - 00
<b>Vana</b>						
1700	750	460	160	26,0	<b>700242 00 0 00 0000</b>	839
<b>Vhodné vybavení pro Vana</b>						
LED-bílé světlo, pod okrajem vany					<b>791847 00 0 00 0000</b>	650
Úchyt vanový, chrom					<b>792804 00 0 00 1000</b>	337
<b>Vhodné příslušenství pro Vana</b>						
Podložka šije, rovný, bílá					<b>790007 00 0 00 0000</b>	137
Nohy, s boční délkou > 1000 mm					<b>790100 00 0 00 0000</b>	105
Kotva vany					<b>790103 00 0 00 0000</b>	43
Těsnění k vaně					<b>790126 00 0 00 0000</b>	17
Odpadní a přetoková armatura Quadroval, chrom					<b>792202 00 0 00 1000</b>	183
Odpadní a přetoková armatura Quadroval, s přítokem, chrom*					<b>792203 00 0 00 1000</b>	452
Nosič vany, pro # 700242 / 700243***					<b>791435 00 0 00 0000</b>	223
Protihluková sada pro vany z akrylátu****					<b>791368 00 0 00 0000</b>	169
Vhodné dřevěné panely na str. 377-378						

**Infobox:** Vanový úchyt lze namontovat pouze ve výrobě. Cena obsahuje úchyt a montáž. / \* trubkový přerušovač nebo vnitřně bezpečná armatura podle DIN EN 1717 je žádoucí, připojovací hadice # 790188 je doporučena / LED-bílé světlo pod okrajem vany k dostání výhradně pro vany s vanovým panelem, pro verze na zabudování není možné / Protihluková sada nemůže být namontována dohromady s vanovým nosičem. Bližší informace k tématu protihlukové ochrany naleznete v informacích o produktu pod "Protihluková ochrana pro vany, vířivé vany a sprchové vaničky"

**Darling New** Design by sieger design

Vana obdélník, verze na zabudování nebo pro vanový panel, s vytvarovaným sklonem pro záda na pravé straně  
sanitární akrylát

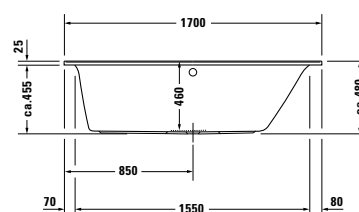
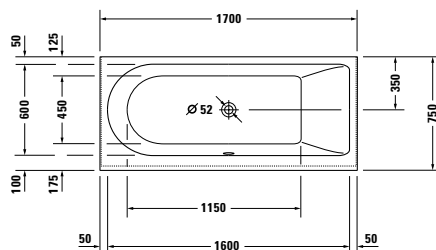

Délka mm	Šířka mm	Hloubka/výška mm	Obsah l	Váha kg	Objednací číslo	Euro
						Bílá - 00
<b>Vana</b>						
1700	750	460	160	26,0	<b>700243 00 0 00 0000</b>	839
<b>Vhodné vybavení pro Vana</b>						
LED-bílé světlo, pod okrajem vany					<b>791847 00 0 00 0000</b>	650
Úchyt vanový, chrom					<b>792804 00 0 00 1000</b>	337
<b>Vhodné příslušenství pro Vana</b>						
Podložka šije, rovný, bílá					<b>790007 00 0 00 0000</b>	137
Nohy, s boční délkou > 1000 mm					<b>790100 00 0 00 0000</b>	105
Kotva vany					<b>790103 00 0 00 0000</b>	43
Těsnění k vaně					<b>790126 00 0 00 0000</b>	17
Odpadní a přetoková armatura Quadroval, chrom					<b>792202 00 0 00 1000</b>	183
Odpadní a přetoková armatura Quadroval, s přítokem, chrom*					<b>792203 00 0 00 1000</b>	452
Nosič vany, pro # 700242 / 700243***					<b>791435 00 0 00 0000</b>	223
Protihluková sada pro vany z akrylátu****					<b>791368 00 0 00 0000</b>	169
Vhodné dřevěné panely na str. 377-378						

**Infobox:** Vanový úchyt lze namontovat pouze ve výrobě. Cena obsahuje úchyt a montáž. / \* trubkový přerušovač nebo vnitřně bezpečná armatura podle DIN EN 1717 je žádoucí, připojovací hadice # 790188 je doporučena / LED-bílé světlo pod okrajem vany k dostání výhradně pro vany s vanovým panelem, pro verze na zabudování není možné / Protihluková sada nemůže být namontována dohromady s vanovým nosičem. Bližší informace k tématu protihlukové ochrany naleznete v informacích o produktu pod "Protihluková ochrana pro vany, vířivé vany a sprchové vaničky"

## Darling New Design by sieger design

Vana obdélník, verze na zabudování nebo pro vanový panel, s vytvarovaným sklonem pro záda na obou stranách vany  
sanitární akrylát

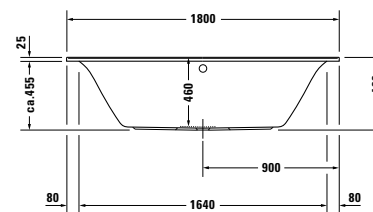
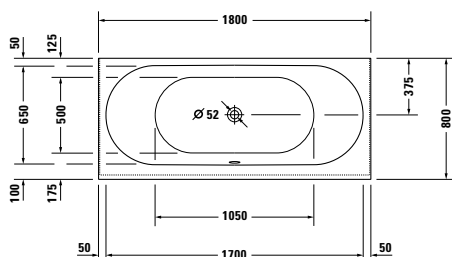

Délka mm	Šířka mm	Hloubka/výška mm	Obsah l	Váha kg	Objednáací číslo	Euro
						Bílá - 00
<b>Vana</b>						
1800	800	460	165	28,0	<b>700244 00 0 00 0000</b>	1.028
<b>Vhodné vybavení pro Vana</b>						
LED-bílé světlo, pod okrajem vany					<b>791847 00 0 00 0000</b>	650
Úchyt vanový, chrom					<b>792804 00 0 00 1000</b>	337
<b>Vhodné příslušenství pro Vana</b>						
Podložka šíje, zahnutá, bílá					<b>790008 00 0 00 0000</b>	137
Nohy, s boční délkou > 1000 mm					<b>790100 00 0 00 0000</b>	105
Kotva vany					<b>790103 00 0 00 0000</b>	43
Těsnění k vaně					<b>790126 00 0 00 0000</b>	17
Odpadní a přetoková armatura Quadroval, chrom					<b>792202 00 0 00 1000</b>	183
Odpadní a přetoková armatura Quadroval, s přítokem, chrom*					<b>792203 00 0 00 1000</b>	452
Odpadní a přetoková armatura Quadroval, s přítokem na dně, chrom**					<b>791226 00 0 00 1000</b>	354
Nosič vany, pro # 700244***					<b>791437 00 0 00 0000</b>	240
Protihluková sada pro vany z akrylátu****					<b>791368 00 0 00 0000</b>	169
Vhodné dřevěné panely na str. 377-378						

**Infobox:** Vanový úchyt lze namontovat pouze ve výrobě. Cena obsahuje úchyt a montáž. / \* trubkový přerušovač nebo vnitřně bezpečná armatura podle DIN EN 1717 je žádoucí, přípojovací hadice # 790188 je doporučena / \*\* trubkový přerušovač nezbytný, doporučujeme přívodní kabel # 790166 / LED-bílé světlo pod okrajem vany k dostání výhradně pro vany s vanovým panelem, pro verze na zabudování není možné / Protihluková sada nemůže být namontována dohromady s vanovým nosičem. Bližší informace k tématu protihlukové ochrany naleznete v informacích o produktu pod "Protihluková ochrana pro vany, vířivé vany a sprchové vaničky"

**Darling New** Design by sieger design

Vana obdélník, verze na zabudování nebo pro vanový panel, s vytvarovaným sklonem pro záda na obou stranách vany  
sanitární akrylát

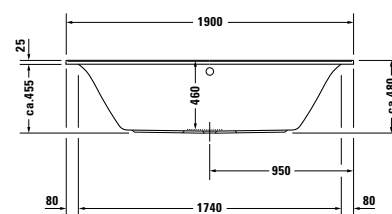
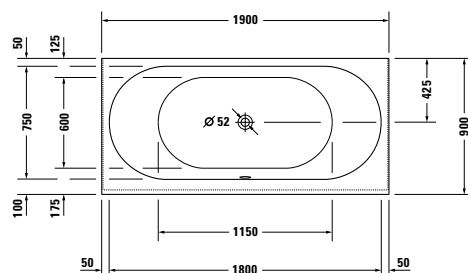

Délka mm	Šířka mm	Hloubka/výška mm	Obsah l	Váha kg	Objednací číslo	Euro
						Bílá - 00
<b>Vana</b>						
1900	900	460	170	32,0	<b>700245 00 0 00 0000</b>	1.202
<b>Vhodné vybavení pro Vana</b>						
LED-bílé světlo, pod okrajem vany					<b>791847 00 0 00 0000</b>	650
Úchyt vanový, chrom					<b>792804 00 0 00 1000</b>	337
<b>Vhodné příslušenství pro Vana</b>						
Podložka šíje, zahnutá, bílá					<b>790008 00 0 00 0000</b>	137
Nohy, s boční délkou > 1000 mm					<b>790100 00 0 00 0000</b>	105
Kotva vany					<b>790103 00 0 00 0000</b>	43
Těsnění k vaně					<b>790126 00 0 00 0000</b>	17
Odpadní a přetoková armatura Quadroval, chrom					<b>792206 00 0 00 1000</b>	183
Odpadní a přetoková armatura Quadroval, s přítokem, chrom*					<b>792207 00 0 00 1000</b>	452
Odpadní a přetoková armatura Quadroval, s přítokem na dně, chrom**					<b>791226 00 0 00 1000</b>	354
Nosič vany, pro # 700245***					<b>791438 00 0 00 0000</b>	272
Protihluková sada pro vany z akrylátu****					<b>791368 00 0 00 0000</b>	169
Vhodné dřevěné panely na str. 377-378						

**Infobox:** Vanový úchyt lze namontovat pouze ve výrobě. Cena obsahuje úchyt a montáž. / \* trubkový přerušovač nebo vnitřně bezpečná armatura podle DIN EN 1717 je žádoucí, přípojovací hadice # 790188 je doporučena / \*\* trubkový přerušovač nezbytný, doporučujeme přívodní kabel # 790166 / LED-bílé světlo pod okrajem vany k dostání výhradně pro vany s vanovým panelem, pro verze na zabudování není možné / Protihluková sada nemůže být namontována dohromady s vanovým nosičem. Bližší informace k tématu protihlukové ochrany naleznete v informacích o produktu pod "Protihluková ochrana pro vany, vířivé vany a sprchové vaničky"

**Darling New** Design by sieger design

Vana do levého rohu, s akrylátovým krytem a konstrukcí, s vytvarovaným sklonem pro záda na obou stranách vany  
sanitární akrylát

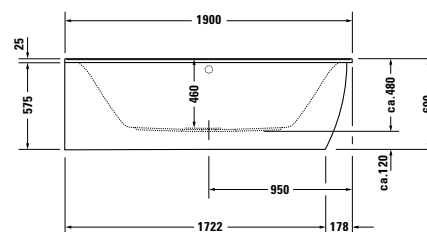
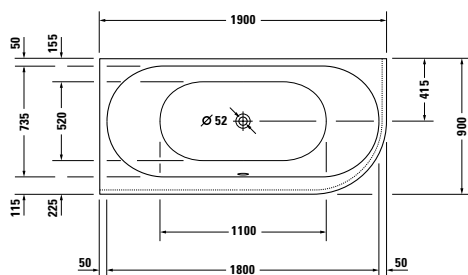

Délka mm	Šířka mm	Hloubka/výška mm	Obsah l	Váha kg	Objednací číslo	Euro
						Bílá - 00
<b>Vana</b>						
1900	900	460	185	41,0	<b>700246 00 0 00 0000</b>	2.716
<b>Vhodné vybavení pro Vana</b>						
LED-bílé světlo, pod okrajem vany					<b>791848 00 0 00 0000</b>	749
Úchyt vanový, chrom					<b>792804 00 0 00 1000</b>	337
<b>Vhodné příslušenství pro Vana</b>						
Podložka šíje, zahnutá, bílá					<b>790008 00 0 00 0000</b>	137
Kotva vany					<b>790103 00 0 00 0000</b>	43
Těsnění k vaně					<b>790126 00 0 00 0000</b>	17
Odpadní a přetoková armatura Quadroval, chrom					<b>792206 00 0 00 1000</b>	183
Odpadní a přetoková armatura Quadroval, s přítokem, chrom*					<b>792207 00 0 00 1000</b>	452
Odpadní a přetoková armatura Quadroval, s přítokem na dně, chrom**					<b>791226 00 0 00 1000</b>	354
Protihluková sada pro vany z akrylátu****					<b>791368 00 0 00 0000</b>	169

**Infobox:** Vanový úchyt lze namontovat pouze ve výrobě. Cena obsahuje úchyt a montáž. / \* trubkový přerušovač nebo vnitřně bezpečná armatura podle DIN EN 1717 je žádoucí, přípojovací hadice # 790188 je doporučena / \*\* trubkový přerušovač nezbytný, doporučujeme přívodní kabel # 790166 / Protihluková sada nemůže být namontována dohromady s vanovým nosičem. Bližší informace k tématu protihlukové ochrany naleznete v informacích o produktu pod "Protihluková ochrana pro vany, vířivé vany a sprchové vaničky"

## Darling New Design by sieger design

Vana do pravého rohu, s akrylátovým krytem a konstrukcí, s vytvarovaným sklonem pro záda na obou stranách vany  
sanitární akrylát

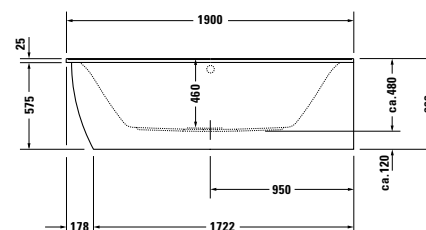
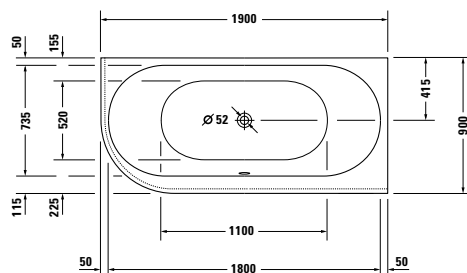

Délka mm	Šířka mm	Hloubka/výška mm	Obsah l	Váha kg	Objednací číslo	Euro
						Bílá - 00
<b>Vana</b>						
1900	900	460	185	41,0	<b>700247 00 0 00 0000</b>	2.716
<b>Vhodné vybavení pro Vana</b>						
LED-bílé světlo, pod okrajem vany					<b>791848 00 0 00 0000</b>	749
Úchyt vanový, chrom					<b>792804 00 0 00 1000</b>	337
<b>Vhodné příslušenství pro Vana</b>						
Podložka šíje, zahnutá, bílá					<b>790008 00 0 00 0000</b>	137
Kotva vany					<b>790103 00 0 00 0000</b>	43
Těsnění k vaně					<b>790126 00 0 00 0000</b>	17
Odpadní a přetoková armatura Quadroval, chrom					<b>792206 00 0 00 1000</b>	183
Odpadní a přetoková armatura Quadroval, s přítokem, chrom*					<b>792207 00 0 00 1000</b>	452
Odpadní a přetoková armatura Quadroval, s přítokem na dně, chrom**					<b>791226 00 0 00 1000</b>	354
Protihluková sada pro vany z akrylátu****					<b>791368 00 0 00 0000</b>	169

**Infobox:** Vanový úchyt lze namontovat pouze ve výrobě. Cena obsahuje úchyt a montáž. / \* trubkový přerušovač nebo vnitřně bezpečná armatura podle DIN EN 1717 je žádoucí, připojovací hadice # 790188 je doporučena / \*\* trubkový přerušovač nezbytný, doporučujeme přívodní kabel # 790166 / Protihluková sada nemůže být namontována dohromady s vanovým nosičem. Bližší informace k tématu protihlukové ochrany naleznete v informacích o produktu pod "Protihluková ochrana pro vany, vířivé vany a sprchové vaničky"

**Darling New** Design by sieger design

Vana předstěnová verze, s akrylátovým krytem a konstrukcí, s vytvarovaným sklonem pro záda na obou stranách vany  
sanitární akrylát

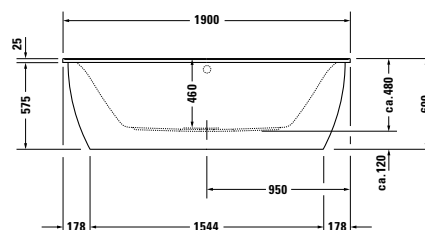
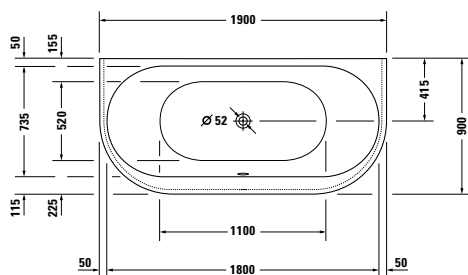

Délka mm	Šířka mm	Hloubka/výška mm	Obsah l	Váha kg	Objednací číslo	Euro
						Bílá - 00
<b>Vana</b>						
1900	900	460	170	38,0	<b>700248 00 0 00 0000</b>	2.839
<b>Vhodné vybavení pro Vana</b>						
LED-bílé světlo, pod okrajem vany					<b>791849 00 0 00 0000</b>	814
Úchyt vanový, chrom					<b>792804 00 0 00 1000</b>	337
<b>Vhodné příslušenství pro Vana</b>						
Podložka šíje, zahnutá, bílá					<b>790008 00 0 00 0000</b>	137
Kotva vany					<b>790103 00 0 00 0000</b>	43
Těsnění k vaně					<b>790126 00 0 00 0000</b>	17
Odpadní a přetoková armatura Quadroval, chrom					<b>792206 00 0 00 1000</b>	183
Odpadní a přetoková armatura Quadroval, s přítokem, chrom*					<b>792207 00 0 00 1000</b>	452
Odpadní a přetoková armatura Quadroval, s přítokem na dně, chrom**					<b>791226 00 0 00 1000</b>	354
Protihluková sada pro vany z akrylátu****					<b>791368 00 0 00 0000</b>	169

**Infobox:** Vanový úchyt lze namontovat pouze ve výrobě. Cena obsahuje úchyt a montáž. / \* trubkový přerušovač nebo vnitřně bezpečná armatura podle DIN EN 1717 je žádoucí, připojovací hadice # 790188 je doporučena / \*\* trubkový přerušovač nezbytný, doporučujeme přívodní kabel # 790166 / Protihluková sada nemůže být namontována dohromady s vanovým nosičem. Bližší informace k tématu protihlukové ochrany naleznete v informacích o produktu pod "Protihluková ochrana pro vany, vířivé vany a sprchové vaničky"

**Darling New** Design by sieger design

---

**Informace o produktu**

**Vanové panely**

**Akrylát**



**82** Bílá akrylát

**Nosný materiál:** probarvený akrylát 8 mm, bílý

---



**Darling New** Design by sieger design

Popis výrobku	Š x H (mm)	Objednáací číslo	Euro	Euro	Euro	Euro
			Cenová skupina 1			
						
<b>Vanový panel</b> do levého rohu , Vana bez LED bílého světla						
pro # 7X0242 (1700 x 750 mm),						
pro # 7X0243 (1700 x 750 mm)	1690 x 740	<b>DN 8787</b>	869			
pro # 7X0244 (1800 x 800 mm)	1790 x 790	<b>DN 8788</b>	869			
pro # 7X0245 (1900 x 900 mm)	1890 x 890	<b>DN 8906</b>	920			
Vana s LED bílým světlem						
pro # 7X0242 (1700 x 750 mm),						
pro # 7X0243 (1700 x 750 mm)	1690 x 720	<b>DN 8997</b>	869			
pro # 7X0244 (1800 x 800 mm)	1790 x 770	<b>DN 8998</b>	869			
pro # 7X0245 (1900 x 900 mm)	1890 x 870	<b>DN 8999</b>	920			
<b>Infobox:</b> U van jsou pro montáž vanového panelu potřebné nožičky # 790100, které je třeba objednat samostatně / výšky Darling New: panel = 555 mm, výška panelu včetně 20 mm stínové spáry = 575 mm, celková výška včetně 25 mm okraje vany je= 600 mm						
						
<b>Vanový panel</b> do pravého rohu , Vana bez LED bílého světla						
pro # 7X0242 (1700 x 750 mm),						
pro # 7X0243 (1700 x 750 mm)	1690 x 740	<b>DN 8782</b>	869			
pro # 7X0244 (1800 x 800 mm)	1790 x 790	<b>DN 8783</b>	869			
pro # 7X0245 (1900 x 900 mm)	1890 x 890	<b>DN 8904</b>	920			
Vana s LED bílým světlem						
pro # 7X0242 (1700 x 750 mm),						
pro # 7X0243 (1700 x 750 mm)	1690 x 720	<b>DN 8992</b>	869			
pro # 7X0244 (1800 x 800 mm)	1790 x 770	<b>DN 8993</b>	869			
pro # 7X0245 (1900 x 900 mm)	1890 x 870	<b>DN 8994</b>	920			
<b>Infobox:</b> U van jsou pro montáž vanového panelu potřebné nožičky # 790100, které je třeba objednat samostatně / výšky Darling New: panel = 555 mm, výška panelu včetně 20 mm stínové spáry = 575 mm, celková výška včetně 25 mm okraje vany je= 600 mm						
						
<b>Vanový panel</b> předstěnová verze, Vana bez LED bílého světla						
pro # 7X0242 (1700 x 750 mm),						
pro # 7X0243 (1700 x 750 mm)	1680 x 740	<b>DN 8777</b>	1.136			
pro # 7X0244 (1800 x 800 mm)	1780 x 790	<b>DN 8778</b>	1.136			
pro # 7X0245 (1900 x 900 mm)	1880 x 890	<b>DN 8902</b>	1.191			
Vana s LED bílým světlem						
pro # 7X0242 (1700 x 750 mm),						
pro # 7X0243 (1700 x 750 mm)	1680 x 720	<b>DN 8967</b>	1.136			
pro # 7X0244 (1800 x 800 mm)	1780 x 770	<b>DN 8968</b>	1.136			
pro # 7X0245 (1900 x 900 mm)	1880 x 870	<b>DN 8969</b>	1.191			
<b>Infobox:</b> U van jsou pro montáž vanového panelu potřebné nožičky # 790100, které je třeba objednat samostatně / výšky Darling New: panel = 555 mm, výška panelu včetně 20 mm stínové spáry = 575 mm, celková výška včetně 25 mm okraje vany je= 600 mm						

**Darling New** Design by sieger design

Popis výrobku	Š x H (mm)	Objednáací číslo	Euro	Euro	Euro	Euro
			Cenová skupina 1			
						
<b>Vanový panel</b> do niky, Vana s a bez LED bílého světla						
pro # 7X0242 (1700 x 750 mm), pro # 7X0243 (1700 x 750 mm)	1690	<b>DN 8938</b>	684			
pro # 7X0244 (1800 x 800 mm)	1775	<b>DN 8939</b>	684			
pro # 7X0245 (1900 x 900 mm)	1890	<b>DN 8941</b>	701			

**Infobox:** U van jsou pro montáž vanového panelu potřebné nožičky # 790100, které je třeba objednat samostatně / výšky Darling New:  
panel = 555 mm, výška panelu včetně 20 mm stínové spáry = 575 mm, celková výška včetně 25 mm okraje vany je= 600 mm

**D-Code** Design by sieger design

Vana obdélník, verze na zabudování, s vytvarovaným sklonem pro záda na jedné straně vany, odtok v prostoru nohou  
sanitární akrylát

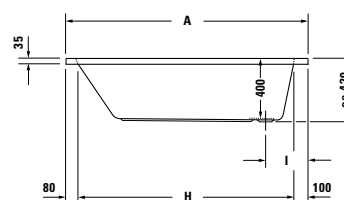
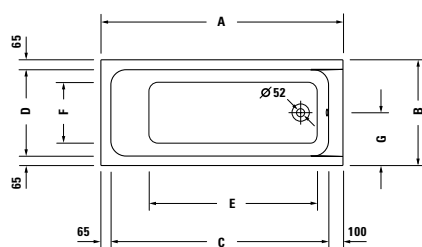

	A	B	C	D	E	F	G	H	I
<b>7X0095</b>	1500	750	1335	620	1015	460	375	1320	290
<b>7X0096</b>	1600	700	1435	570	1115	400	350	1420	280
<b>7X0098</b>	1700	700	1535	570	1210	400	350	1520	275
<b>7X0100</b>	1700	750	1535	620	1200	430	375	1520	280

Délka mm	Šířka mm	Hloubka/výška mm	Obsah l	Váha kg	Objednací číslo	Euro		
						Bílá	- 00	
<b>Vana</b>								
1500	750	400	95	17,5	<b>700095 00 0 00 0000</b>		245	
1600	700	400	100	17,5	<b>700096 00 0 00 0000</b>		259	
1700	700	400	110	19,5	<b>700098 00 0 00 0000</b>		274	
1700	750	400	120	20,0	<b>700100 00 0 00 0000</b>		274	
<b>Vhodné vybavení pro Vana</b>								
Úchyt vanový, chrom					<b>792804 00 0 00 1000</b>		337	
Vhodné akrylátové panely na str. 486								
<b>Vhodné příslušenství pro Vana</b>								
Nohy, s boční délkou > 1000 mm					<b>790127 00 0 00 0000</b>		28	
Kotva vany					<b>790125 00 0 00 0000</b>		17	
Těsnění k vaně					<b>790126 00 0 00 0000</b>		17	
Odpadní a přetoková armatura, chrom					<b>790225 00 0 00 1000</b>		50	
Nosič vany, pro # 700095					<b>790469 00 0 00 0000</b>		274	
Nosič vany, pro # 700096					<b>790470 00 0 00 0000</b>		274	
Nosič vany, pro # 700098					<b>790472 00 0 00 0000</b>		274	
Nosič vany, pro # 700100					<b>790474 00 0 00 0000</b>		260	
Protihluková sada pro vany z akrylátu****					<b>791368 00 0 00 0000</b>		169	

**Infobox:** Vanový úchyt lze namontovat pouze ve výrobě. Cena obsahuje úchyt a montáž. / Protihluková sada nemůže být namontována dohromady s vanovým nosičem. Bližší informace k tématu protihlukové ochrany naleznete v informacích o produktu pod "Protihluková ochrana pro vany, vířivé vany a sprchové vaničky"

**D-Code** Design by sieger design

Vana obdélník, verze na zabudování, s vytvarovaným sklonem pro záda na jedné straně vany, centrální odtok  
sanitární akrylát

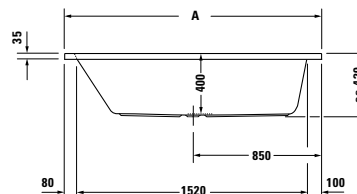
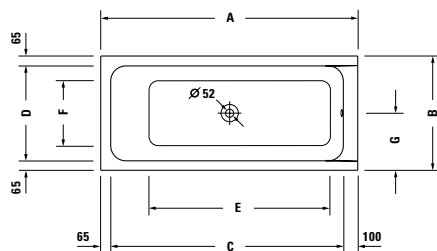

	A	B	C	D	E	F	G
7X0097	1700	700	1535	570	1210	400	350
7X0099	1700	750	1535	620	1200	430	375

Délka mm	Šířka mm	Hloubka/výška mm	Obsah l	Váha kg	Objednací číslo	Euro
						Bílá - 00
<b>Vana</b>						
1700	700	400	110	19,5	700097 00 0 00 0000	319
1700	750	400	120	20,0	700099 00 0 00 0000	319
<b>Vhodné vybavení pro Vana</b>						
Úchyt vanový, chrom					792804 00 0 00 1000	337
Vhodné akrylátové panely na str. 486						
<b>Vhodné příslušenství pro Vana</b>						
Nohy, s boční délkou > 1000 mm					790127 00 0 00 0000	28
Kotva vany					790125 00 0 00 0000	17
Těsnění k vaně					790126 00 0 00 0000	17
Odpadní a přetoková armatura, chrom					790227 00 0 00 1000	72
Nosič vany, pro # 700097					790471 00 0 00 0000	274
Nosič vany, pro # 700099					790473 00 0 00 0000	260
Protihluková sada pro vany z akrylátu****					791368 00 0 00 0000	169

**Infobox:** Vanový úchyt lze namontovat pouze ve výrobě. Cena obsahuje úchyt a montáž. / Protihluková sada nemůže být namontována dohromady s vanovým nosičem. Bližší informace k tématu protihlukové ochrany naleznete v informacích o produktu pod "Protihluková ochrana pro vany, vířivé vany a sprchové vaničky"

**D-Code** Design by sieger design

Vana obdélník, s vytvarovaným sklonem pro záda na obou stranách vany, verze na zabudování, centrální odtok  
sanitární akrylát

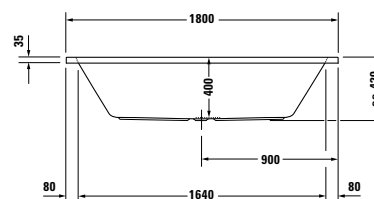
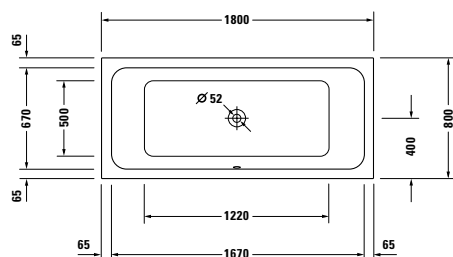

Délka mm	Šířka mm	Hloubka/výška mm	Obsah l	Váha kg	Objednací číslo	Euro
						Bílá - 00
<b>Vana</b>						
1800	800	400	150	23,5	<b>700101 00 0 00 0000</b>	459
<b>Vhodné vybavení pro Vana</b>						
Úchyt vanový, chrom					<b>792804 00 0 00 1000</b>	337
Vhodné akrylátové panely na str. 486						
<b>Vhodné příslušenství pro Vana</b>						
Nohy, s boční délkou > 1000 mm					<b>790127 00 0 00 0000</b>	28
Kotva vany					<b>790125 00 0 00 0000</b>	17
Těsnění k vaně					<b>790126 00 0 00 0000</b>	17
Odpadní a přetoková armatura, chrom					<b>790226 00 0 00 1000</b>	71
Nosič vany, pro # 700101					<b>790475 00 0 00 0000</b>	309
Protihluková sada pro vany z akrylátu****					<b>791368 00 0 00 0000</b>	169

**Infobox:** Vanový úchyt lze namontovat pouze ve výrobě. Cena obsahuje úchyt a montáž. / Protihluková sada nemůže být namontována dohromady s vanovým nosičem. Bližší informace k tématu protihlukové ochrany naleznete v informacích o produktu pod "Protihluková ochrana pro vany, vířivé vany a sprchové vaničky"

**D-Code** Design by sieger design

Vana verze do rohu, verze na zabudování, s vytvarovaným sklonem pro záda na obou stranách vany sanitární akrylát

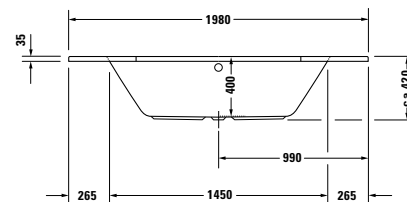
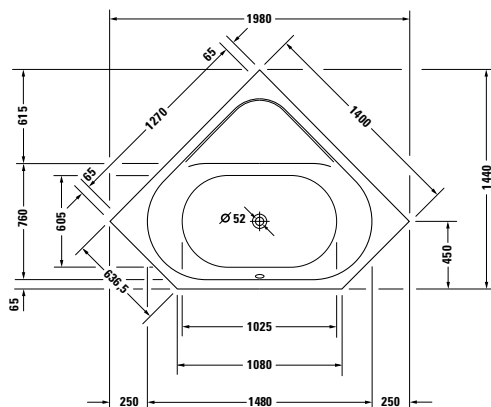

Délka mm	Šířka mm	Hloubka/výška mm	Obsah l	Váha kg	Objednací číslo	Euro
						Bílá - 00
<b>Vana</b>						
1400	1400	400	140	26,0	<b>700137 00 0 00 0000</b>	590
<b>Vhodné vybavení pro Vana</b>						
Úchyt vanový, chrom					<b>792804 00 0 00 1000</b>	337
<b>Vhodné příslušenství pro Vana</b>						
Nohy, pro D-Code rohovou vanu					<b>790128 00 0 00 0000</b>	83
Kotva vany					<b>790125 00 0 00 0000</b>	17
Těsnění k vaně					<b>790126 00 0 00 0000</b>	17
Odpadní a přetoková armatura, chrom					<b>790226 00 0 00 1000</b>	71
Nosič vany, pro # 700137					<b>790476 00 0 00 0000</b>	279
Protihluková sada pro vany z akrylátu****					<b>791368 00 0 00 0000</b>	169

**Infobox:** Vanový úchyt lze namontovat pouze ve výrobě. Cena obsahuje úchyt a montáž. / Protihluková sada nemůže být namontována dohromady s vanovým nosičem. Bližší informace k tématu protihlukové ochrany naleznete v informacích o produktu pod "Protihluková ochrana pro vany, vířivé vany a sprchové vaničky"

**D-Code** Design by sieger design

Vana šestiúhelník, verze na zabudování, s vytvarovaným sklonem pro záda na obou stranách vany  
sanitární akrylát

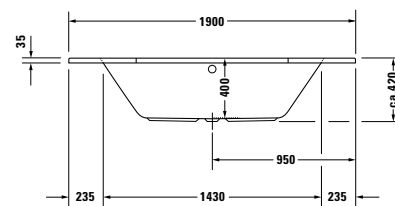
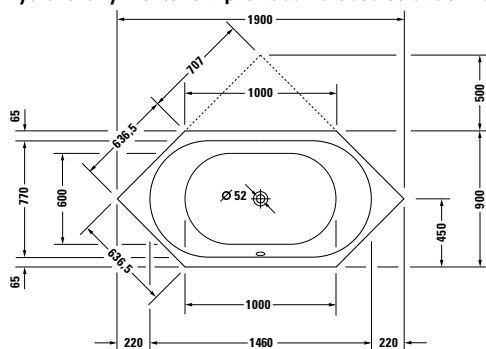

Délka mm	Šířka mm	Hloubka/výška mm	Obsah l	Váha kg	Objednací číslo	Euro
						Bílá - 00
<b>Vana</b>						
1900	900	400	140	26,5	<b>700138 00 0 00 0000</b>	520
<b>Vhodné vybavení pro Vana</b>						
Úchyt vanový, chrom					<b>792804 00 0 00 1000</b>	337
<b>Vhodné příslušenství pro Vana</b>						
Nohy, s boční délkou > 1000 mm					<b>790127 00 0 00 0000</b>	28
Kotva vany					<b>790125 00 0 00 0000</b>	17
Těsnění k vaně					<b>790126 00 0 00 0000</b>	17
Odpadní a přetoková armatura, chrom					<b>790226 00 0 00 1000</b>	71
Nosič vany, pro # 700138					<b>790477 00 0 00 0000</b>	320
Protihluková sada pro vany z akrylátu****					<b>791368 00 0 00 0000</b>	169

**Infobox:** Vanový úchyt lze namontovat pouze ve výrobě. Cena obsahuje úchyt a montáž. / Protihluková sada nemůže být namontována dohromady s vanovým nosičem. Bližší informace k tématu protihlukové ochrany naleznete v informacích o produktu pod "Protihluková ochrana pro vany, vířivé vany a sprchové vaničky"

**D-Neo** Design by Bertrand Lejoly

Vana obdélník, verze na zabudování, s vytvarovaným sklonem pro záda na jedné straně vany sanitární akrylát

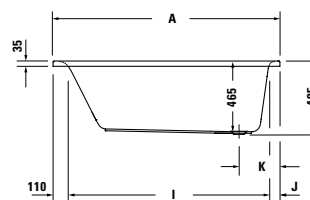
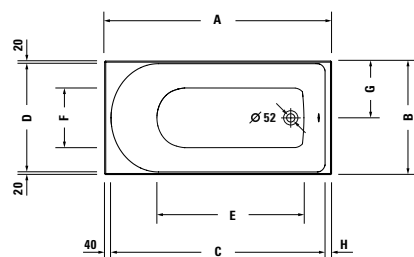

	A	B	C	D	E	F	G	H	I	J	K
<b>7X0471</b>	1500	750	1420	710	975	390	375	40	1320	70	270
<b>7X0472</b>	1600	700	1520	660	1040	370	350	40	1420	70	270
<b>7X0478</b>	1700	700	1600	660	1090	370	350	60	1500	90	290
<b>7X0479</b>	1700	750	1600	710	1090	390	375	60	1500	90	290
<b>7X0475</b>	1800	800	1720	760	1175	420	400	40	1620	70	270

Délka mm	Šířka mm	Hloubka/výška mm	Obsah l	Váha kg	Objednací číslo	Euro	
						Bílá	- 00
<b>Vana</b>							
1500	750	465	125	21,0	<b>700471 00 0 00 0000</b>		409
1600	700	465	130	22,5	<b>700472 00 0 00 0000</b>		419
1700	700	465	140	23,5	<b>700478 00 0 00 0000</b>		433
1700	750	465	160	24,0	<b>700479 00 0 00 0000</b>		441
1800	800	465	190	27,0	<b>700475 00 0 00 0000</b>		487
<b>Vhodné vybavení pro Vana</b>							
Úchyt vanový, chrom					<b>792804 00 0 00 1000</b>		337
<b>Vhodné příslušenství pro Vana</b>							
Nohy, s boční délkou > 1000 mm					<b>790127 00 0 00 0000</b>		28
Kotva vany					<b>790125 00 0 00 0000</b>		17
Těsnění k vaně					<b>790126 00 0 00 0000</b>		17
Odpadní a přetoková armatura, chrom					<b>790225 00 0 00 1000</b>		50
Odpadní a přetoková armatura Quadroval, s přítokem, chrom*					<b>792201 00 0 00 1000</b>		417
Nosič vany, pro # 700479					<b>792430 00 0 00 0000</b>		193
Nosič vany, pro # 700478					<b>792429 00 0 00 0000</b>		191
Nosič vany, pro # 700475					<b>792431 00 0 00 0000</b>		205
Nosič vany, pro # 700471					<b>792427 00 0 00 0000</b>		209
Nosič vany, pro # 700472					<b>792428 00 0 00 0000</b>		185
Protihluková sada pro vany z akrylátu****					<b>791368 00 0 00 0000</b>		169

**Infobox:** Vanový úchyt lze namontovat pouze ve výrobě. Cena obsahuje úchyt a montáž. / \* trubkový přerušovač nebo vnitřně bezpečná armatura podle DIN EN 1717 je žádoucí, připojovací hadice # 790188 je doporučena / Protihluková sada nemůže být namontována dohromady s vanovým nosičem. Bližší informace k tématu protihlukové ochrany naleznete v informacích o produktu pod "Protihluková ochrana pro vany, vířivé vany a sprchové vaničky"



**D-Neo** Design by Bertrand Lejoly

Vana obdélník, verze na zabudování, s vytvarovaným sklonem pro záda na obou stranách vany sanitární akrylát

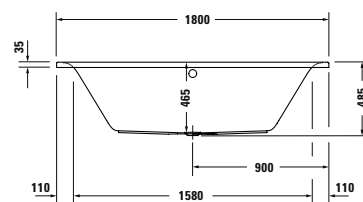
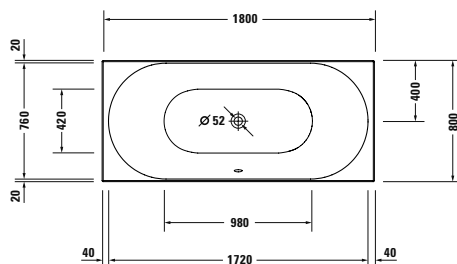

Délka mm	Šířka mm	Hloubka/výška mm	Obsah l	Váha kg	Objednáací číslo	Euro
						Bílá - 00
<b>Vana</b>						
1800	800	465	160	26,0	<b>700476 00 0 00 0000</b>	540
<b>Vhodné vybavení pro Vana</b>						
Úchyt vanový, chrom					<b>792804 00 0 00 1000</b>	337
<b>Vhodné příslušenství pro Vana</b>						
Nohy, s boční délkou > 1000 mm					<b>790127 00 0 00 0000</b>	28
Kotva vany					<b>790125 00 0 00 0000</b>	17
Těsnění k vaně					<b>790126 00 0 00 0000</b>	17
Odpadní a přetoková armatura, chrom					<b>791287 00 0 00 1000</b>	64
Odpadní a přetoková armatura Quadroval, s přítokem, chrom*					<b>792217 00 0 00 1000</b>	452
Nosič vany, pro # 700476					<b>792432 00 0 00 0000</b>	205
Protihluková sada pro vany z akrylátu****					<b>791368 00 0 00 0000</b>	169

**Infobox:** Vanový úchyt lze namontovat pouze ve výrobě. Cena obsahuje úchyt a montáž. / \* trubkový průerušovač nebo vnitřně bezpečná armatura podle DIN EN 1717 je žádoucí, připojovací hadice # 790188 je doporučena / Protihluková sada nemůže být namontována dohromady s vanovým nosičem. Bližší informace k tématu protihlukové ochrany naleznete v informacích o produktu pod "Protihluková ochrana pro vany, vířivé vany a sprchové vaničky"

**D-Neo** Design by Bertrand Lejoly

Vana volně stojící, s bezešvým panelem a podstavcem, s vytvarovaným sklonem pro záda na obou stranách vany, se speciální odtokovou armaturou, bez přepadu

DuraSolid® A

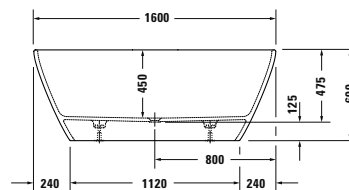
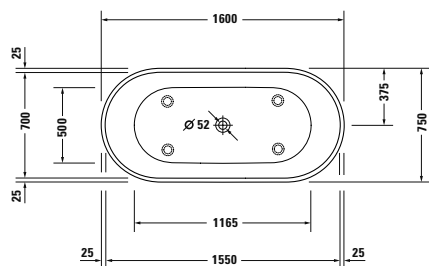

Délka mm	Šířka mm	Hloubka/výška mm	Obsah l	Váha kg	Objednací číslo	Euro
						Bílá - 00
<b>Vana</b>						
1600	750	450	295	106,0	<b>700486 00 0 00 0000</b>	2.811
<b>Vhodné vybavení pro Vana</b>						
Úchyt vanový, chrom					<b>792804 00 0 00 1000</b>	337

**Infobox:** Pozor: pokud je instalována vana bez přepadu, je nutná, podle DIN 1986-100 k ochraně budovy proti odpadní a přepadové vodě, instalace podlahového odtoku / Vanový úchyt lze namontovat pouze ve výrobě. Cena obsahuje úchyt a montáž.

**D-Neo** Design by Bertrand Lejoly

Vana s přetokem , volně stojící, s vytvarovaným sklonem pro záda na obou stranách vany, s bezešvým panelem a podstavcem, se speciálním odtokem a přetokem

DuraSolid® A

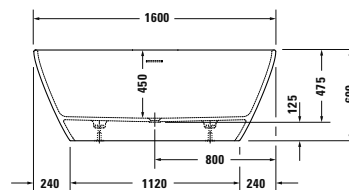
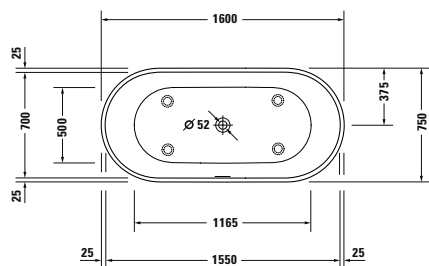

Délka mm	Šířka mm	Hloubka/výška mm	Obsah l	Váha kg	Objednací číslo	Euro
						Bílá - 00
<b>Vana</b>						
1600	750	450	220	106,0	<b>700477 00 0 00 0000</b>	3.379
<b>Vhodné vybavení pro Vana</b>						
Úchyt vanový, chrom					<b>792804 00 0 00 1000</b>	337

**Infobox:** Vanový úchyt lze namontovat pouze ve výrobě. Cena obsahuje úchyt a montáž.

**DuraSquare** Design by Duravit

**Vana obdélník, verze na zabudování, s podstavcem, s vytvarovaným sklonem pro záda na obou stranách vany**

DuraSolid® A

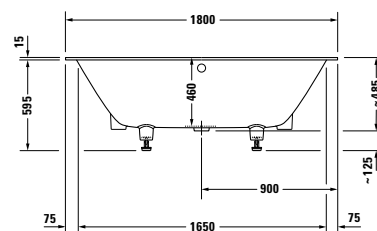
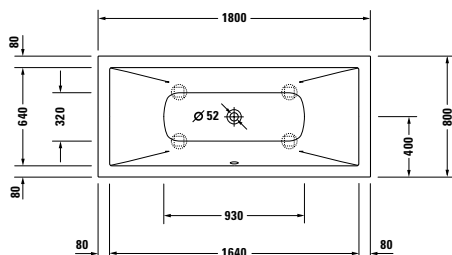

Délka mm	Šířka mm	Hloubka/výška mm	Obsah l	Váha kg	Objednací číslo	Euro
						Bílá - 00
<b>Vana</b>						
1800	800	460	170	74,0	<b>700426 00 0 00 0000</b>	2.039
<b>Vhodné vybavení pro Vana</b>						
Úchyt vanový, chrom					<b>792804 00 0 00 1000</b>	337
<b>Vhodné příslušenství pro Vana</b>						
Těsnění k vaně					<b>790126 00 0 00 0000</b>	17
Odpadní a přetoková armatura Quadroval, chrom					<b>792202 00 0 00 1000</b>	183
Odpadní a přetoková armatura Quadroval, s přítokem, chrom*					<b>792203 00 0 00 1000</b>	452
Odpadní a přetoková armatura Quadroval, s přítokem na dně, chrom**					<b>791228 00 0 00 1000</b>	381

**Infobox:** Vanový úchyt lze namontovat pouze ve výrobě. Cena obsahuje úchyt a montáž. / \* trubkový přerušovač nebo vnitřně bezpečná armatura podle DIN EN 1717 je žádoucí, připojovací hadice # 790188 je doporučena / \*\* trubkový přerušovač nezbytný, doporučujeme přívodní kabel # 790166

**DuraSquare** Design by Duravit

**Vana do levého rohu, s bežešvým panelem a podstavcem, s vytvarovaným sklonem pro záda na obou stranách vany**

DuraSolid® A

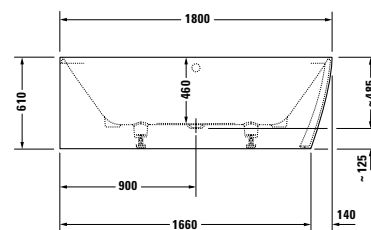
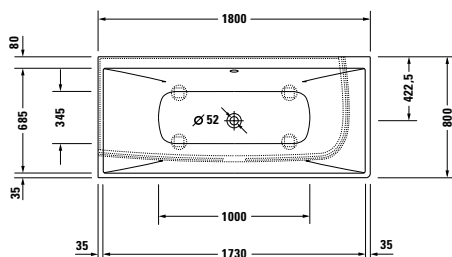

Délka mm	Šířka mm	Hloubka/výška mm	Obsah l	Váha kg	Objednací číslo	Euro
						Bílá - 00
<b>Vana</b>						
1800	800	460	195	104,0	<b>700427 00 0 00 0000</b>	3.775
<b>Vhodné vybavení pro Vana</b>						
Úchyt vanový, chrom					<b>792804 00 0 00 1000</b>	337
<b>Vhodné příslušenství pro Vana</b>						
Těsnění k vaně					<b>790126 00 0 00 0000</b>	17
Odpadní a přetoková armatura Quadroval, chrom					<b>792204 00 0 00 1000</b>	183
Odpadní a přetoková armatura Quadroval, s přítokem, chrom*					<b>792205 00 0 00 1000</b>	520
Odpadní a přetoková armatura Quadroval, s přítokem na dně, chrom**					<b>791228 00 0 00 1000</b>	381

**Infobox:** Vanový úchyt lze namontovat pouze ve výrobě. Cena obsahuje úchyt a montáž. / \* trubkový přerušovač nebo vnitřně bezpečná armatura podle DIN EN 1717 je žádoucí, připojovací hadice # 790188 je doporučena / \*\* trubkový přerušovač nezbytný, doporučujeme přívodní kabel # 790166

**DuraSquare** Design by Duravit

**Vana do pravého rohu, s bežešvým panelem a podstavcem, s vytvarovaným sklonem pro záda na obou stranách vany**

DuraSolid® A

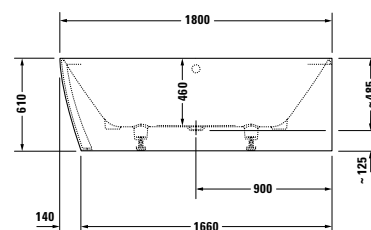
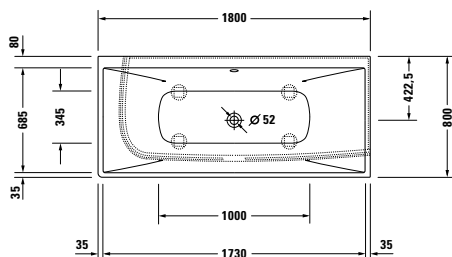

Délka mm	Šířka mm	Hloubka/výška mm	Obsah l	Váha kg	Objednací číslo	Euro
						Bílá - 00
<b>Vana</b>						
1800	800	460	195	104,0	<b>700428 00 0 00 0000</b>	3.775
<b>Vhodné vybavení pro Vana</b>						
Úchyt vanový, chrom					<b>792804 00 0 00 1000</b>	337
<b>Vhodné příslušenství pro Vana</b>						
Těsnění k vaně					<b>790126 00 0 00 0000</b>	17
Odpadní a přetoková armatura Quadroval, chrom					<b>792204 00 0 00 1000</b>	183
Odpadní a přetoková armatura Quadroval, s přítokem, chrom*					<b>792205 00 0 00 1000</b>	520
Odpadní a přetoková armatura Quadroval, s přítokem na dně, chrom**					<b>791228 00 0 00 1000</b>	381

**Infobox:** Vanový úchyt lze namontovat pouze ve výrobě. Cena obsahuje úchyt a montáž. / \* trubkový přerušovač nebo vnitřně bezpečná armatura podle DIN EN 1717 je žádoucí, přípojovací hadice # 790188 je doporučena / \*\* trubkový přerušovač nezbytný, doporučujeme přívodní kabel # 790166

**DuraSquare** Design by Duravit

**Vana předstěnová verze, s bežešvým panelem a podstavcem, s vytvarovaným sklonem pro záda na obou stranách vany**

DuraSolid® A

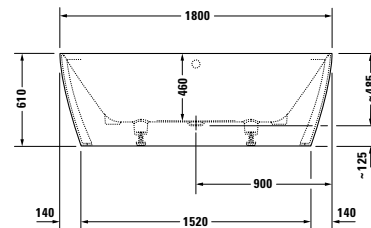
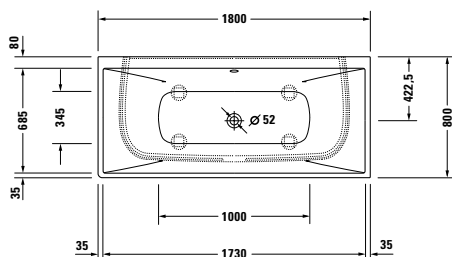

Délka mm	Šířka mm	Hloubka/výška mm	Obsah l	Váha kg	Objednací číslo	Euro
						Bílá - 00
<b>Vana</b>						
1800	800	460	195	108,0	<b>700429 00 0 00 0000</b>	3.775
<b>Vhodné vybavení pro Vana</b>						
Úchyt vanový, chrom					<b>792804 00 0 00 1000</b>	337
<b>Vhodné příslušenství pro Vana</b>						
Těsnění k vaně					<b>790126 00 0 00 0000</b>	17
Odpadní a přetoková armatura Quadroval, chrom					<b>792204 00 0 00 1000</b>	183
Odpadní a přetoková armatura Quadroval, s přítokem, chrom*					<b>792205 00 0 00 1000</b>	520
Odpadní a přetoková armatura Quadroval, s přítokem na dně, chrom**					<b>791228 00 0 00 1000</b>	381

**Infobox:** Vanový úchyt lze namontovat pouze ve výrobě. Cena obsahuje úchyt a montáž. / \* trubkový přerušovač nebo vnitřně bezpečná armatura podle DIN EN 1717 je žádoucí, připojovací hadice # 790188 je doporučena / \*\* trubkový přerušovač nezbytný, doporučujeme přívodní kabel # 790166

## DuraSquare Design by Duravit

Vana volně stojící, s bežešvým panelem a podstavcem, s vytvarovaným sklonem pro záda na obou stranách vany, se speciálním odtokem a přetokem DuraSolid® A

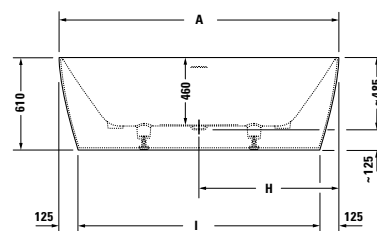
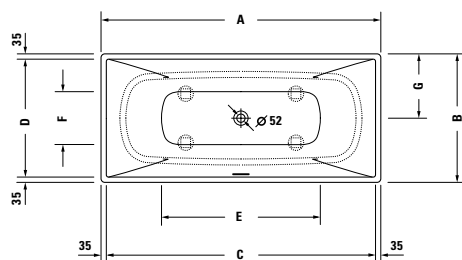

	A	B	C	D	E	F	G	H	I
<b>700460</b>	1600	750	1530	680	800	250	375	800	1350
<b>700430</b>	1850	850	1780	780	1050	350	425	925	1600

Délka mm	Šířka mm	Hloubka/výška mm	Obsah l	Váha kg	Objednáací číslo	Euro
						Bílá - 00
<b>Vana</b>						
1600	750	460	161	109,0	<b>700460 00 0 00 0000</b>	4.271
1850	850	460	250	138,0	<b>700430 00 0 00 0000</b>	5.040
<b>Vhodné vybavení pro Vana</b>						
Úchyt vanový, chrom					<b>792804 00 0 00 1000</b>	337

**Infobox:** Vanový úchyt lze namontovat pouze ve výrobě. Cena obsahuje úchyt a montáž.

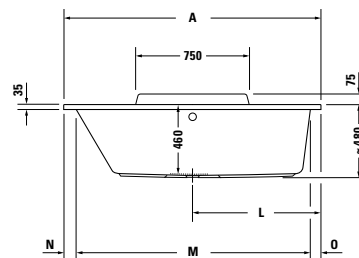
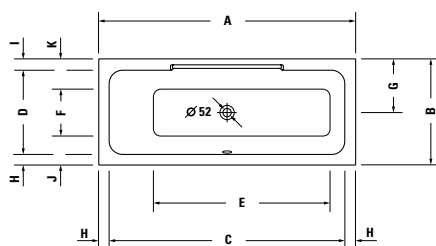

**DuraStyle** Design by Matteo Thun & Antonio Rodriguez

**Vana obdélník, verze na zabudování nebo pro vanový panel, s vytvarovaným sklonem pro záda na levé straně**  
 sanitární akrylát

	A	B	C	D	E	F	G	H	I	J	K	L	M	N	O	P
<b>7X0292</b>	1600	700	1460	555	1070	310	355	70	75	190	200	800	1450	80	70	1580
<b>7X0294</b>	1700	700	1560	555	1170	310	355	70	75	190	200	850	1550	80	70	1680
<b>7X0296</b>	1700	750	1540	570	1080	285	385	80	100	220	245	850	1530	90	80	1680

Délka mm	Šířka mm	Hloubka/výška mm	Obsah l	Váha kg	Objednací číslo	Euro	
						Bílá	- 00
<b>Vana</b>							
1600	700	460	130	27,0	<b>700292 00 0 00 0000</b>		515
1700	700	460	140	29,0	<b>700294 00 0 00 0000</b>		553
1700	750	460	170	30,0	<b>700296 00 0 00 0000</b>		591
<b>Vhodné vybavení pro Vana</b>							
Úchyt vanový, chrom					<b>792804 00 0 00 1000</b>		337
<b>Vhodné příslušenství pro Vana</b>							
Nohy, s boční délkou > 1000 mm					<b>790100 00 0 00 0000</b>		105
Kotva vany					<b>790103 00 0 00 0000</b>		43
Těsnění k vaně					<b>790126 00 0 00 0000</b>		17
Odpadní a přetoková armatura Quadroval, chrom					<b>792202 00 0 00 1000</b>		183
Odpadní a přetoková armatura Quadroval, s přítokem, chrom*					<b>792203 00 0 00 1000</b>		452
Nosič vany, pro # 700292 / 700293***					<b>791460 00 0 00 0000</b>		219
Nosič vany, pro # 700294 / 700295***					<b>791462 00 0 00 0000</b>		254
Nosič vany, pro # 700296 / 700297***					<b>791464 00 0 00 0000</b>		209
Protihluková sada pro vany z akrylátu****					<b>791368 00 0 00 0000</b>		169
Vhodné dřevěné panely na str. 399-400							

**Infobox:** Vanový úchyt lze namontovat pouze ve výrobě. Cena obsahuje úchyt a montáž. / \* trubkový přerušovač nebo vnitřně bezpečná armatura podle DIN EN 1717 je žádoucí, připojovací hadice # 790188 je doporučena / Protihluková sada nemůže být namontována dohromady s vanovým nosičem. Bližší informace k tématu protihlukové ochrany naleznete v informacích o produktu pod "Protihluková ochrana pro vany, vířivé vany a sprchové vaničky"

**DuraStyle** Design by Matteo Thun & Antonio Rodriguez

Vana obdélník, verze na zabudování nebo pro vanový panel, s vytvarovaným sklonem pro záda na pravé straně  
sanitární akrylát

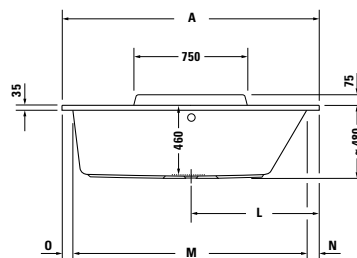
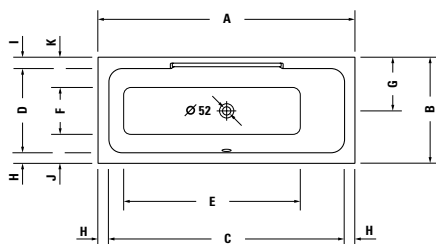

	A	B	C	D	E	F	G	H	I	J	K	L	M	N	O	P
<b>7X0293</b>	1600	700	1460	555	1070	310	355	70	75	190	200	800	1450	80	70	1580
<b>7X0295</b>	1700	700	1560	555	1170	310	355	70	75	190	200	850	1550	80	70	1680
<b>7X0297</b>	1700	750	1540	570	1080	285	385	80	100	220	245	850	1530	90	80	1680

Délka mm	Šířka mm	Hloubka/výška mm	Obsah l	Váha kg	Objednací číslo	Euro		
						Bílá	- 00	
<b>Vana</b>								
1600	700	460	130	27,0	<b>700293 00 0 00 0000</b>		515	
1700	700	460	140	29,0	<b>700295 00 0 00 0000</b>		553	
1700	750	460	170	30,0	<b>700297 00 0 00 0000</b>		591	
<b>Vhodné vybavení pro Vana</b>								
Úchyt vanový, chrom					<b>792804 00 0 00 1000</b>		337	
<b>Vhodné příslušenství pro Vana</b>								
Nohy, s boční délkou > 1000 mm					<b>790100 00 0 00 0000</b>		105	
Kotva vany					<b>790103 00 0 00 0000</b>		43	
Těsnění k vaně					<b>790126 00 0 00 0000</b>		17	
Odpadní a přetoková armatura Quadroval, chrom					<b>792202 00 0 00 1000</b>		183	
Odpadní a přetoková armatura Quadroval, s přítokem, chrom*					<b>792203 00 0 00 1000</b>		452	
Nosič vany, pro # 700292 / 700293***					<b>791460 00 0 00 0000</b>		219	
Nosič vany, pro # 700294 / 700295***					<b>791462 00 0 00 0000</b>		254	
Nosič vany, pro # 700296 / 700297***					<b>791464 00 0 00 0000</b>		209	
Protihluková sada pro vany z akrylátu****					<b>791368 00 0 00 0000</b>		169	
Vhodné dřevěné panely na str. 399-400								

**Infobox:** Vanový úchyt lze namontovat pouze ve výrobě. Cena obsahuje úchyt a montáž. / \* trubkový přerušovač nebo vnitřně bezpečná armatura podle DIN EN 1717 je žádoucí, připojovací hadice # 790188 je doporučena / Protihluková sada nemůže být namontována dohromady s vanovým nosičem. Bližší informace k tématu protihlukové ochrany naleznete v informacích o produktu pod "Protihluková ochrana pro vany, vířivé vany a sprchové vaničky"

**DuraStyle** Design by Matteo Thun & Antonio Rodriguez

Vana obdélník, verze na zabudování nebo pro vanový panel, s vytvarovaným sklonem pro záda na obou stranách vany  
sanitární akrylát

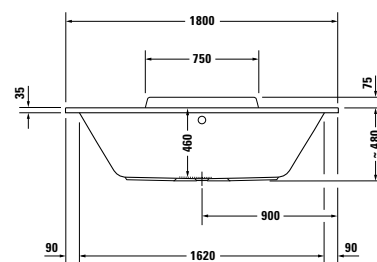
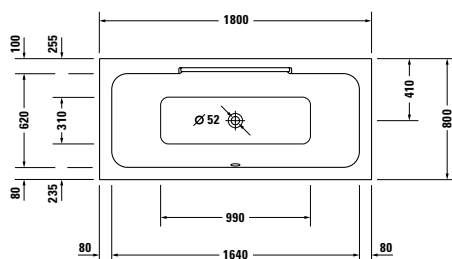

Délka mm	Šířka mm	Hloubka/výška mm	Obsah l	Váha kg	Objednací číslo	Euro
						Bílá - 00
<b>Vana</b>						
1800	800	460	180	34,0	<b>700298 00 0 00 0000</b>	727
<b>Vhodné vybavení pro Vana</b>						
Úchyt vanový, chrom					<b>792804 00 0 00 1000</b>	337
<b>Vhodné příslušenství pro Vana</b>						
Nohy, s boční délkou > 1000 mm					<b>790100 00 0 00 0000</b>	105
Kotva vany					<b>790103 00 0 00 0000</b>	43
Těsnění k vaně					<b>790126 00 0 00 0000</b>	17
Odpadní a přetoková armatura Quadroval, chrom					<b>792202 00 0 00 1000</b>	183
Odpadní a přetoková armatura Quadroval, s přítokem, chrom*					<b>792203 00 0 00 1000</b>	452
Odpadní a přetoková armatura Quadroval, s přítokem na dně, chrom**					<b>791226 00 0 00 1000</b>	354
Nosič vany, pro # 700298***					<b>791466 00 0 00 0000</b>	238
Protihluková sada pro vany z akrylátu****					<b>791368 00 0 00 0000</b>	169
Vhodné dřevěné panely na str. 399-400						

**Infobox:** Vanový úchyt lze namontovat pouze ve výrobě. Cena obsahuje úchyt a montáž. / \* trubkový přerušovač nebo vnitřně bezpečná armatura podle DIN EN 1717 je žádoucí, připojovací hadice # 790188 je doporučena / \*\* trubkový přerušovač nezbytný, doporučujeme přívodní kabel # 790166 / Protihluková sada nemůže být namontována dohromady s vanovým nosičem. Bližší informace k tématu protihlukové ochrany naleznete v informacích o produktu pod "Protihluková ochrana pro vany, vířivé vany a sprchové vaničky"

**DuraStyle** Design by Matteo Thun & Antonio Rodriguez

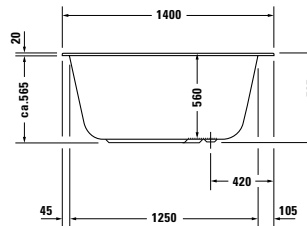
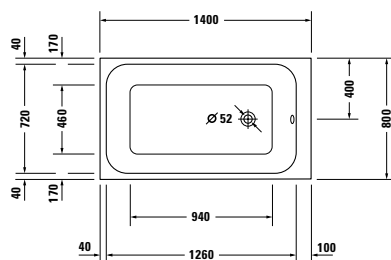
**Vana verze na zabudování, obdélník**  
 sanitární akrylát

Délka mm	Šířka mm	Hloubka/výška mm	Obsah l	Váha kg	Objednací číslo	Euro
						Bílá - 00
<b>Vana</b>						
1400	800	560	220	25,0	<b>700233 00 0 00 0000</b>	835
<b>Vhodné vybavení pro Vana</b>						
Zvýšená cena, pro vrtání do okraje vany pro armaturu, od šířky okraje 100 mm					<b>790650 00 0 00 0000</b>	82
<b>Vhodné příslušenství pro Vana</b>						
Nohy, s boční délkou ≥ 1500 mm					<b>790105 00 0 00 0000</b>	159
Kotva vany					<b>790103 00 0 00 0000</b>	43
Těsnění k vaně					<b>790126 00 0 00 0000</b>	17
Odpadní a přetoková armatura Quadroval, chrom					<b>792212 00 0 00 1000</b>	183
Odpadní a přetoková armatura Quadroval, s přítokem, chrom*					<b>792220 00 0 00 1000</b>	452
Odpadní a přetoková armatura Quadroval, s přítokem na dně, chrom**					<b>791226 00 0 00 1000</b>	354
Nosič vany, pro # 700233***					<b>791427 00 0 00 0000</b>	377
Nosič vany, kónický pro # 700233***					<b>791430 00 0 00 0000</b>	485
Protihluková sada pro vany z akrylátu****					<b>791368 00 0 00 0000</b>	169

**Infobox:** \* trubkový přerušovač nebo vnitřně bezpečná armatura podle DIN EN 1717 je žádoucí, připojovací hadice # 790188 je doporučena / \*\* trubkový přerušovač nezbytný, doporučujeme přívodní kabel # 790166 / Protihluková sada nemůže být namontována dohromady s vanovým nosičem. Bližší informace k tématu protihlukové ochrany naleznete v informacích o produktu pod "Protihluková ochrana pro vany, vířivé vany a sprchové vaničky"

**DuraStyle** Design by Matteo Thun & Antonio Rodriguez

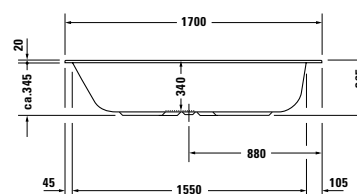
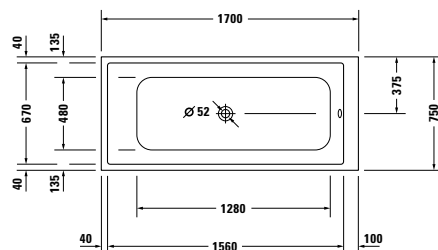
**Vana obdélník, verze na zabudování nebo pro vanový panel**  
 sanitární akrylát

Délka mm	Šířka mm	Hloubka/výška mm	Obsah l	Váha kg	Objednací číslo	Euro
						Bílá - 00
<b>Vana</b>						
1700	750	340	110	23,0	<b>700231 00 0 00 0000</b>	827
<b>Vhodné vybavení pro Vana</b>						
Zvýšená cena, pro vrtání do okraje vany pro armaturu, od šířky okraje 100 mm					<b>790650 00 0 00 0000</b>	82
<b>Vhodné příslušenství pro Vana</b>						
Nohy, s boční délkou ≥ 1500 mm					<b>790105 00 0 00 0000</b>	159
Kotva vany					<b>790103 00 0 00 0000</b>	43
Těsnění k vaně					<b>790126 00 0 00 0000</b>	17
Odpadní a přetoková armatura Quadroval, chrom					<b>792214 00 0 00 1000</b>	183
Odpadní a přetoková armatura Quadroval, s přítokem, chrom*					<b>792215 00 0 00 1000</b>	452
Odpadní a přetoková armatura Quadroval, s přítokem na dně, chrom**					<b>791230 00 0 00 1000</b>	381
Nosič vany, pro # 700231***					<b>791425 00 0 00 0000</b>	285
Protihluková sada pro vany z akrylátu****					<b>791368 00 0 00 0000</b>	169
Vhodné dřevěné panely na str. 399-400						

**Infobox:** \* trubkový přerušovač nebo vnitřně bezpečná armatura podle DIN EN 1717 je žádoucí, připojovací hadice # 790188 je doporučena / \*\* trubkový přerušovač nezbytný, doporučujeme přívodní kabel # 790166 / Protihluková sada nemůže být namontována dohromady s vanovým nosičem. Bližší informace k tématu protihlukové ochrany naleznete v informacích o produktu pod "Protihluková ochrana pro vany, vířivé vany a sprchové vaničky"

**DuraStyle** Design by Matteo Thun & Antonio Rodriguez

---

**Informace o produktu**

**Vanové panely**

**Akrylát**

**82** Bílá akrylát

**Nosný materiál:** probarvený akrylát 8 mm, bílý

---

**DuraStyle** Design by Matteo Thun & Antonio Rodriguez

Popis výrobku	Š x H (mm)	Objednáací číslo	Euro	Euro	Euro	Euro
			Cenová skupina 1			
						
<b>Vanový panel</b>						
do levého rohu						
pro # 7X0292 (1600 x 700 mm), pro # 7X0293 (1600 x 700 mm)	1590 x 690	<b>DS 8785</b>	869			
pro # 7X0294 (1700 x 700 mm), pro # 7X0295 (1700 x 700 mm)	1690 x 690	<b>DS 8786</b>	869			
pro # 7X0296 (1700 x 750 mm), pro # 7X0297 (1700 x 750 mm)	1690 x 740	<b>DS 8787</b>	869			
pro # 700231 (1700 x 750 mm) **	1690 x 740	<b>DS 8947</b>	721			
pro # 7X0298 (1800 x 800 mm)	1790 x 790	<b>DS 8788</b>	869			

**Infobox:** U van jsou pro montáž vanového panelu potřebné nožičky # 790100 nebo # 790105, které je třeba objednat samostatně / Výšky DuraStyle: výška panelu = 555 mm, výška panelu vč. 10 mm prohlubně = 565 mm, celková výška vč. 35 mm okraje vany = 600 mm / \*\* výšky DuraStyle: výška vanového panelu 455 mm, výška panelu včetně 15 mm stínové spáry = 470 mm, celková výška včetně 20 mm okraje vany = 490 mm

						
<b>Vanový panel</b>						
do pravého rohu						
pro # 7X0292 (1600 x 700 mm), pro # 7X0293 (1600 x 700 mm)	1590 x 690	<b>DS 8780</b>	869			
pro # 7X0294 (1700 x 700 mm), pro # 7X0295 (1700 x 700 mm)	1690 x 690	<b>DS 8781</b>	869			
pro # 7X0296 (1700 x 750 mm), pro # 7X0297 (1700 x 750 mm)	1690 x 740	<b>DS 8782</b>	869			
pro # 700231 (1700 x 750 mm) **	1690 x 740	<b>DS 8946</b>	721			
pro # 7X0298 (1800 x 800 mm)	1790 x 790	<b>DS 8783</b>	869			

**Infobox:** U van jsou pro montáž vanového panelu potřebné nožičky # 790100 nebo # 790105, které je třeba objednat samostatně / Výšky DuraStyle: výška panelu = 555 mm, výška panelu vč. 10 mm prohlubně = 565 mm, celková výška vč. 35 mm okraje vany = 600 mm / \*\* výšky DuraStyle: výška vanového panelu 455 mm, výška panelu včetně 15 mm stínové spáry = 470 mm, celková výška včetně 20 mm okraje vany = 490 mm

						
<b>Vanový panel</b>						
předstěnová verze						
pro # 7X0292 (1600 x 700 mm), pro # 7X0293 (1600 x 700 mm)	1590 x 690	<b>DS 8775</b>	1.136			
pro # 7X0294 (1700 x 700 mm), pro # 7X0295 (1700 x 700 mm)	1690 x 690	<b>DS 8776</b>	1.136			
pro # 7X0296 (1700 x 750 mm), pro # 7X0297 (1700 x 750 mm)	1690 x 740	<b>DS 8777</b>	1.136			
pro # 700231 (1700 x 750 mm) **	1690 x 740	<b>DS 8948</b>	918			
pro # 7X0298 (1800 x 800 mm)	1790 x 790	<b>DS 8778</b>	1.136			

**Infobox:** U van jsou pro montáž vanového panelu potřebné nožičky # 790100 nebo # 790105, které je třeba objednat samostatně / Výšky DuraStyle: výška panelu = 555 mm, výška panelu vč. 10 mm prohlubně = 565 mm, celková výška vč. 35 mm okraje vany = 600 mm / \*\* výšky DuraStyle: výška vanového panelu 455 mm, výška panelu včetně 15 mm stínové spáry = 470 mm, celková výška včetně 20 mm okraje vany = 490 mm

**DuraStyle** Design by Matteo Thun & Antonio Rodriguez

Popis výrobku	Š x H (mm)	Objednáací číslo	Euro	Euro	Euro	Euro
			Cenová skupina 1			
						
<b>Vanový panel</b> do niky						
pro # 7X0292 (1600 x 700 mm), pro # 7X0293 (1600 x 700 mm)	1590	<b>DS 8937</b>	684			
pro # 7X0294 (1700 x 700 mm), pro # 7X0295 (1700 x 700 mm), pro # 7X0296 (1700 x 750 mm), pro # 7X0297 (1700 x 750 mm)	1690	<b>DS 8938</b>	684			
pro # 700231 (1700 x 750 mm) **	1690	<b>DS 8949</b>	581			
pro # 7X0298 (1800 x 800 mm)	1790	<b>DS 8939</b>	684			

**Infobox:** U van jsou pro montáž vanového panelu potřebné nožičky # 790100 nebo # 790105, které je třeba objednat samostatně / Výšky DuraStyle: výška panelu = 555 mm, výška panelu vč. 10 mm prohlubně = 565 mm, celková výška vč. 35 mm okraje vany = 600 mm / \*\* výšky DuraStyle: výška vanového panelu 455 mm, výška panelu včetně 15 mm stínové spáry = 470 mm, celková výška včetně 20 mm okraje vany = 490 mm



## Happy D.2 Design by sieger design

Vana obdélník, verze na zabudování, s vytvarovaným sklonem pro záda na levé straně sanitární akrylát

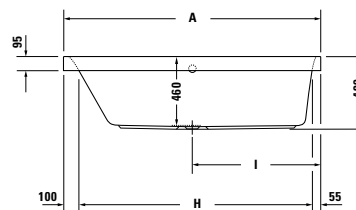
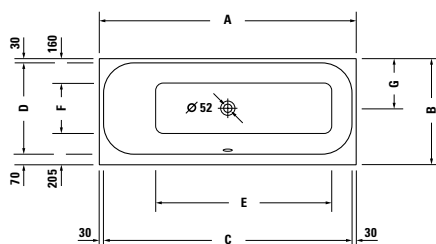

	A	B	C	D	E	F	G	H	I
7X0308	1600	700	1540	600	1055	335	330	1445	800
7X0310	1700	700	1640	600	1165	335	330	1545	850
7X0312	1700	750	1640	650	1165	385	355	1545	850

Délka mm	Šířka mm	Hloubka/výška mm	Obsah l	Váha kg	Objednací číslo	Euro
						Bílá - 00
<b>Vana</b>						
1600	700	460	145	32,0	700308 00 0 00 0000	801
1700	700	460	150	34,0	700310 00 0 00 0000	814
1700	750	460	180	36,0	700312 00 0 00 0000	832
<b>Vhodné vybavení pro Vana</b>						
Úchyt vanový, chrom					792804 00 0 00 1000	337
<b>Vhodné příslušenství pro Vana</b>						
Podložka šíje, bílá					790009 00 0 00 0000	135
Nohy, s boční délkou > 1000 mm					790100 00 0 00 0000	105
Kotva vany					790103 00 0 00 0000	43
Těsnění k vaně					790126 00 0 00 0000	17
Odpadní a přetoková armatura Quadroval, chrom					792216 00 0 00 1000	183
Odpadní a přetoková armatura Quadroval, s přítokem, chrom*					792217 00 0 00 1000	452
Nosič vany, pro # 700308 / 700309***					791468 00 0 00 0000	306
Nosič vany, pro # 700310 / 700311***					791470 00 0 00 0000	306
Nosič vany, pro # 700312 / 700313***					791472 00 0 00 0000	285
Protihluková sada pro vany z akrylátu****					791368 00 0 00 0000	169

**Infobox:** Vanový úchyt lze namontovat pouze ve výrobě. Cena obsahuje úchyt a montáž. / \* trubkový přerušovač nebo vnitřně bezpečná armatura podle DIN EN 1717 je žádoucí, připojovací hadice # 790188 je doporučena / Protihluková sada nemůže být namontována dohromady s vanovým nosičem. Bližší informace k tématu protihlukové ochrany naleznete v informacích o produktu pod "Protihluková ochrana pro vany, vířivé vany a sprchové vaničky"

## Happy D.2 Design by sieger design

Vana obdélník, verze na zabudování, s vytvarovaným sklonem pro záda na pravé straně  
sanitární akrylát

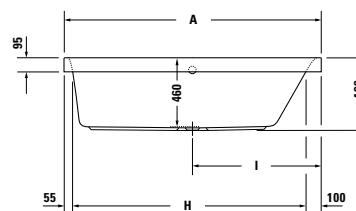
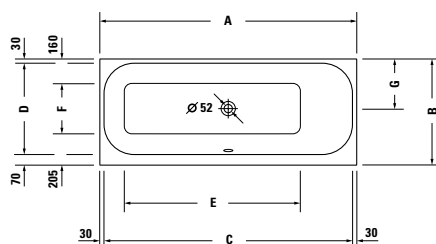

	A	B	C	D	E	F	G	H	I
<b>7X0309</b>	1600	700	1540	600	1055	335	330	1445	800
<b>7X0311</b>	1700	700	1640	600	1165	335	330	1545	850
<b>7X0313</b>	1700	750	1640	650	1165	385	355	1545	850

Délka mm	Šířka mm	Hloubka/výška mm	Obsah l	Váha kg	Objednací číslo	Euro		
						Bílá	- 00	
<b>Vana</b>								
1600	700	460	145	32,0	<b>700309 00 0 00 0000</b>		801	
1700	700	460	150	34,0	<b>700311 00 0 00 0000</b>		814	
1700	750	460	180	36,0	<b>700313 00 0 00 0000</b>		832	
<b>Vhodné vybavení pro Vana</b>								
Úchyt vanový, chrom					<b>792804 00 0 00 1000</b>		337	
<b>Vhodné příslušenství pro Vana</b>								
Podložka šíje, bílá					<b>790009 00 0 00 0000</b>		135	
Nohy, s boční délkou > 1000 mm					<b>790100 00 0 00 0000</b>		105	
Kotva vany					<b>790103 00 0 00 0000</b>		43	
Těsnění k vaně					<b>790126 00 0 00 0000</b>		17	
Odpadní a přetoková armatura Quadroval, chrom					<b>792216 00 0 00 1000</b>		183	
Odpadní a přetoková armatura Quadroval, s přítokem, chrom*					<b>792217 00 0 00 1000</b>		452	
Nosič vany, pro # 700308 / 700309***					<b>791468 00 0 00 0000</b>		306	
Nosič vany, pro # 700310 / 700311***					<b>791470 00 0 00 0000</b>		306	
Nosič vany, pro # 700312 / 700313***					<b>791472 00 0 00 0000</b>		285	
Protihluková sada pro vany z akrylátu****					<b>791368 00 0 00 0000</b>		169	

**Infobox:** Vanový úchyt lze namontovat pouze ve výrobě. Cena obsahuje úchyt a montáž. / \* trubkový přerušovač nebo vnitřně bezpečná armatura podle DIN EN 1717 je žádoucí, připojovací hadice # 790188 je doporučena / Protihluková sada nemůže být namontována dohromady s vanovým nosičem. Blíže informace k tématu protihlukové ochrany naleznete v informacích o produktu pod "Protihluková ochrana pro vany, vířivé vany a sprchové vaničky"

## Happy D.2 Design by sieger design

Vana obdélník, verze na zabudování, s vytvarovaným sklonem pro záda na obou stranách vany  
sanitární akrylát

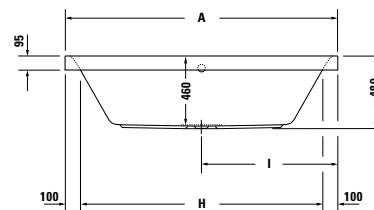
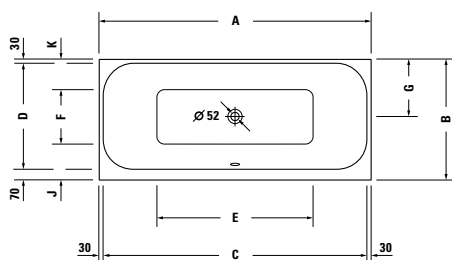

	A	B	C	D	E	F	G	H	I	J	K
7X0314	1800	800	1740	700	1030	360	380	1600	900	240	200
7X0315	1900	900	1840	800	1130	465	430	1700	950	235	200

Délka mm	Šířka mm	Hloubka/výška mm	Obsah l	Váha kg	Objednáací číslo	Euro		
						Bílá	- 00	
<b>Vana</b>								
1800	800	460	180	39,0	700314 00 0 00 0000		1.019	
1900	900	460	260	41,0	700315 00 0 00 0000		1.288	
<b>Vhodné vybavení pro Vana</b>								
Úchyt vanový, chrom					792804 00 0 00 1000		337	
<b>Vhodné příslušenství pro Vana</b>								
Podložka šíje, bílá					790009 00 0 00 0000		135	
Nohy, s boční délkou > 1000 mm					790100 00 0 00 0000		105	
Kotva vany					790103 00 0 00 0000		43	
Těsnění k vaně					790126 00 0 00 0000		17	
Odpadní a přetoková armatura Quadroval, chrom					792216 00 0 00 1000		183	
Odpadní a přetoková armatura Quadroval, s přítokem, chrom*					792217 00 0 00 1000		452	
Odpadní a přetoková armatura Quadroval, s přítokem na dně, chrom**					791226 00 0 00 1000		354	
Nosič vany, pro # 700314***					791474 00 0 00 0000		340	
Nosič vany, pro # 700315***					791475 00 0 00 0000		457	
Protihluková sada pro vany z akrylátu****					791368 00 0 00 0000		169	

**Infobox:** Vanový úchyt lze namontovat pouze ve výrobě. Cena obsahuje úchyt a montáž. / \* trubkový přerušovač nebo vnitřně bezpečná armatura podle DIN EN 1717 je žádoucí, připojovací hadice # 790188 je doporučena / \*\* trubkový přerušovač nezbytný, doporučujeme přívodní kabel # 790166 / Protihluková sada nemůže být namontována dohromady s vanovým nosičem. Bližší informace k tématu protihlukové ochrany naleznete v informacích o produktu pod "Protihluková ochrana pro vany, vířivé vany a sprchové vaničky"

## Happy D.2 Design by sieger design

Vana do levého rohu, s vytvarovaným sklonem pro záda na obou stranách vany, s vytvarovaným akrylátovým panelem a nohami sanitární akrylát

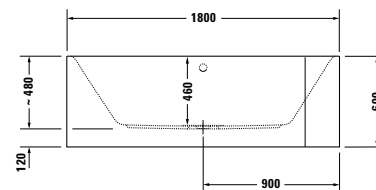
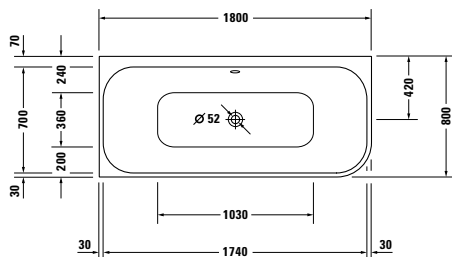

Délka mm	Šířka mm	Hloubka/výška mm	Obsah l	Váha kg	Objednací číslo	Euro
						Bílá - 00
<b>Vana</b>						
1800	800	460	180	64,0	<b>700316 00 0 00 0000</b>	2.904
<b>Vhodné vybavení pro Vana</b>						
Úchyt vanový, chrom					<b>792804 00 0 00 1000</b>	337
<b>Vhodné příslušenství pro Vana</b>						
Podložka šíje, bílá					<b>790009 00 0 00 0000</b>	135
Těsnění k vaně					<b>790126 00 0 00 0000</b>	17
Odpadní a přetoková armatura Quadroval, chrom					<b>792218 00 0 00 1000</b>	137
Odpadní a přetoková armatura Quadroval, s přítokem, chrom*					<b>792219 00 0 00 1000</b>	391
Odpadní a přetoková armatura Quadroval, s přítokem na dně, chrom**					<b>791228 00 0 00 1000</b>	381

**Infobox:** Vanový úchyt lze namontovat pouze ve výrobě. Cena obsahuje úchyt a montáž. / \* trubkový přerušovač nebo vnitřně bezpečná armatura podle DIN EN 1717 je žádoucí, připojovací hadice # 790188 je doporučena / \*\* trubkový přerušovač nezbytný, doporučujeme přívodní kabel # 790166 / Pověšme si, že tvarovaný kryt vlivem výrobního procesu vykazuje zakřivení, tzn. neprobíhá svise dolů

## Happy D.2 Design by sieger design

Vana do pravého rohu, s vytvarovaným sklonem pro záda na obou stranách vany, s vytvarovaným akrylátovým panelem a nohami sanitární akrylát

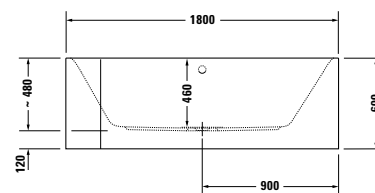
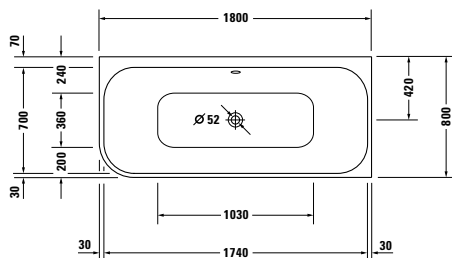

Délka mm	Šířka mm	Hloubka/výška mm	Obsah l	Váha kg	Objednáací číslo	Euro
						Bílá - 00
<b>Vana</b>						
1800	800	460	180	64,0	<b>700317 00 0 00 0000</b>	2.904
<b>Vhodné vybavení pro Vana</b>						
Úchyt vanový, chrom					<b>792804 00 0 00 1000</b>	337
<b>Vhodné příslušenství pro Vana</b>						
Podložka šíje, bílá					<b>790009 00 0 00 0000</b>	135
Těsnění k vaně					<b>790126 00 0 00 0000</b>	17
Odpadní a přetoková armatura Quadroval, chrom					<b>792218 00 0 00 1000</b>	137
Odpadní a přetoková armatura Quadroval, s přítokem, chrom*					<b>792219 00 0 00 1000</b>	391
Odpadní a přetoková armatura Quadroval, s přítokem na dně, chrom**					<b>791228 00 0 00 1000</b>	381

**Infobox:** Vanový úchyt lze namontovat pouze ve výrobě. Cena obsahuje úchyt a montáž. / \* trubkový přerušovač nebo vnitřně bezpečná armatura podle DIN EN 1717 je žádoucí, připojovací hadice # 790188 je doporučena / \*\* trubkový přerušovač nezbytný, doporučujeme přívodní kabel # 790166 / Pověšme si, že tvarovaný kryt vlivem výrobního procesu vykazuje zakřivení, tzn. neprobíhá svisle dolů

## Happy D.2 Design by sieger design

Vana předstěnová verze, s vytvarovaným sklonem pro záda na obou stranách vany, s vytvarovaným akrylátovým panelem a nohami sanitární akrylát

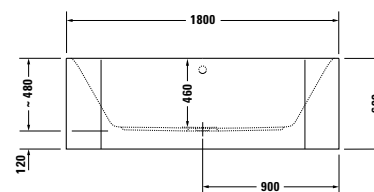
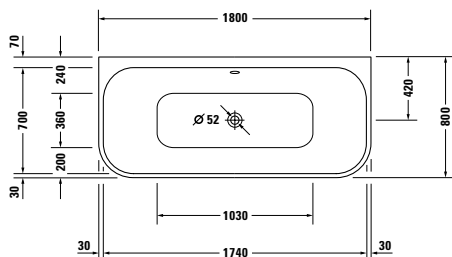

Délka mm	Šířka mm	Hloubka/výška mm	Obsah l	Váha kg	Objednací číslo	Euro
						Bílá - 00
<b>Vana</b>						
1800	800	460	180	68,0	<b>700318 00 0 00 0000</b>	2.904
<b>Vhodné vybavení pro Vana</b>						
Úchyt vanový, chrom					<b>792804 00 0 00 1000</b>	337
<b>Vhodné příslušenství pro Vana</b>						
Podložka šíje, bílá					<b>790009 00 0 00 0000</b>	135
Těsnění k vaně					<b>790126 00 0 00 0000</b>	17
Odpadní a přetoková armatura Quadroval, chrom					<b>792218 00 0 00 1000</b>	137
Odpadní a přetoková armatura Quadroval, s přítokem, chrom*					<b>792219 00 0 00 1000</b>	391
Odpadní a přetoková armatura Quadroval, s přítokem na dně, chrom**					<b>791228 00 0 00 1000</b>	381

**Infobox:** Vanový úchyt lze namontovat pouze ve výrobě. Cena obsahuje úchyt a montáž. / \* trubkový přerušovač nebo vnitřně bezpečná armatura podle DIN EN 1717 je žádoucí, připojovací hadice # 790188 je doporučena / \*\* trubkový přerušovač nezbytný, doporučujeme přívodní kabel # 790166 / Pověšme si, že tvarovaný kryt vlivem výrobního procesu vykazuje zakřivení, tzn. neprobíhá svisle dolů

## Happy D.2 Plus Design by sieger design

Vana do levého rohu, s vytvarovaným sklonem pro záda na obou stranách vany, s vytvarovaným akrylátovým panelem a nohami sanitární akrylát

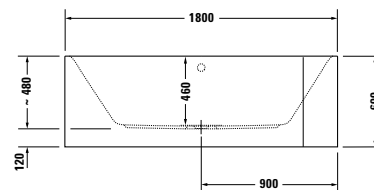
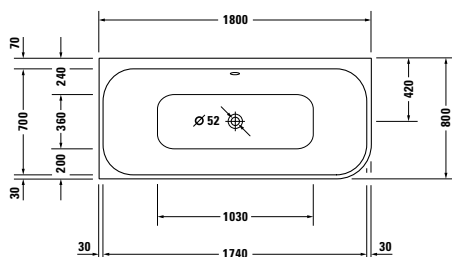

Délka mm	Šířka mm	Hloubka/výška mm	Obsah l	Váha kg	Objednací číslo	Euro
<b>Vana bílá s akrylátovým panelem Grafit supermatná</b>						
1800	800	460	180	64,0	<b>700449 80 0 00 0000</b>	3.142
<b>Vhodné vybavení pro Vana</b>						
Úchyt vanový, chrom					<b>792804 00 0 00 1000</b>	337
<b>Vhodné příslušenství pro Vana</b>						
Podložka šíje, bílá					<b>790009 00 0 00 0000</b>	135
Těsnění k vaně					<b>790126 00 0 00 0000</b>	17
Odpadní a přetoková armatura Quadroval, bílá					<b>792218 00 0 00 0000</b>	137
Odpadní a přetoková armatura Quadroval, chrom					<b>792218 00 0 00 1000</b>	137
Odpadní a přetoková armatura Quadroval, s přítokem, bílá*					<b>792219 00 0 00 0000</b>	391
Odpadní a přetoková armatura Quadroval, s přítokem, chrom*					<b>792219 00 0 00 1000</b>	391
Odpadní a přetoková armatura Quadroval, s přítokem na dně, chrom**					<b>791228 00 0 00 1000</b>	381

**Infobox:** Vanový úchyt lze namontovat pouze ve výrobě. Cena obsahuje úchyt a montáž. / \* trubkový přerušovač nebo vnitřně bezpečná armatura podle DIN EN 1717 je žádoucí, připojovací hadice # 790188 je doporučena / \*\* trubkový přerušovač nezbytný, doporučujeme přívodní kabel # 790166 / Pověšměte si, že tvarovaný kryt vlivem výrobního procesu vykazuje zakřivení, tzn. neprobíhá svísele dolů

## Happy D.2 Plus Design by sieger design

Vana do pravého rohu, s vytvarovaným sklonem pro záda na obou stranách vany, s vytvarovaným akrylátovým panelem a nohama sanitární akrylát

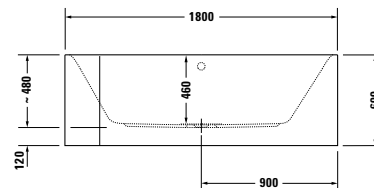
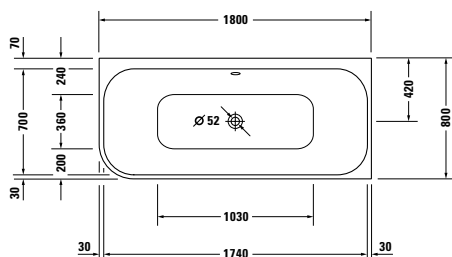

Délka mm	Šířka mm	Hloubka/výška mm	Obsah l	Váha kg	Objednací číslo	Euro
<b>Vana bílá s akrylátovým panelem Grafit supermatná</b>						
1800	800	460	180	64,0	<b>700450 80 0 00 0000</b>	3.142
<b>Vhodné vybavení pro Vana</b>						
Úchyt vanový, chrom					<b>792804 00 0 00 1000</b>	337
<b>Vhodné příslušenství pro Vana</b>						
Podložka šíje, bílá					<b>790009 00 0 00 0000</b>	135
Těsnění k vaně					<b>790126 00 0 00 0000</b>	17
Odpadní a přetoková armatura Quadroval, bílá					<b>792218 00 0 00 0000</b>	137
Odpadní a přetoková armatura Quadroval, chrom					<b>792218 00 0 00 1000</b>	137
Odpadní a přetoková armatura Quadroval, s přítokem, bílá*					<b>792219 00 0 00 0000</b>	391
Odpadní a přetoková armatura Quadroval, s přítokem, chrom*					<b>792219 00 0 00 1000</b>	391
Odpadní a přetoková armatura Quadroval, s přítokem na dně, chrom**					<b>791228 00 0 00 1000</b>	381

**Infobox:** Vanový úchyt lze namontovat pouze ve výrobě. Cena obsahuje úchyt a montáž. / \* trubkový přerušovač nebo vnitřně bezpečná armatura podle DIN EN 1717 je žádoucí, připojovací hadice # 790188 je doporučena / \*\* trubkový přerušovač nezbytný, doporučujeme přívodní kabel # 790166 / Pověšme si, že tvarovaný kryt vlivem výrobního procesu vykazuje zakřivení, tzn. neprobíhá svísele dolů



## Happy D.2 Plus Design by sieger design

Vana předstěnová verze, s vytvarovaným sklonem pro záda na obou stranách vany, s vytvarovaným akrylátovým panelem a nohama sanitární akrylát

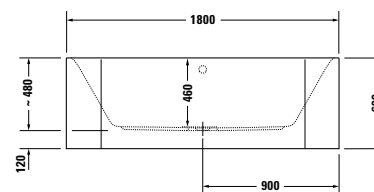
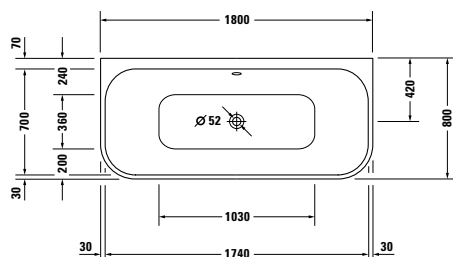

Délka mm	Šířka mm	Hloubka/výška mm	Obsah l	Váha kg	Objednací číslo	Euro
<b>Vana bílá s akrylátovým panelem Grafit supermatná</b>						
1800	800	460	180	68,0	<b>700451 80 0 00 0000</b>	3.142
<b>Vhodné vybavení pro Vana</b>						
Úchyt vanový, chrom					<b>792804 00 0 00 1000</b>	337
<b>Vhodné příslušenství pro Vana</b>						
Podložka šíje, bílá					<b>790009 00 0 00 0000</b>	135
Těsnění k vaně					<b>790126 00 0 00 0000</b>	17
Odpadní a přetoková armatura Quadroval, bílá					<b>792218 00 0 00 0000</b>	137
Odpadní a přetoková armatura Quadroval, chrom					<b>792218 00 0 00 1000</b>	137
Odpadní a přetoková armatura Quadroval, s přítokem, bílá*					<b>792219 00 0 00 0000</b>	391
Odpadní a přetoková armatura Quadroval, s přítokem, chrom*					<b>792219 00 0 00 1000</b>	391
Odpadní a přetoková armatura Quadroval, s přítokem na dně, chrom**					<b>791228 00 0 00 1000</b>	381

**Infobox:** Vanový úchyt lze namontovat pouze ve výrobě. Cena obsahuje úchyt a montáž. / \* trubkový přerušovač nebo vnitřně bezpečná armatura podle DIN EN 1717 je žádoucí, připojovací hadice # 790188 je doporučena / \*\* trubkový přerušovač nezbytný, doporučujeme přívodní kabel # 790166 / Pověšme si, že tvarovaný kryt vlivem výrobního procesu vykazuje zakřivení, tzn. neprobíhá svísele dolů

## Happy D.2 Plus Design by sieger design

Vana volně stojící, s vytvarovaným sklonem pro záda na obou stranách vany, s bezešvým akrylátovým panelem a podstavcem sanitární akrylát

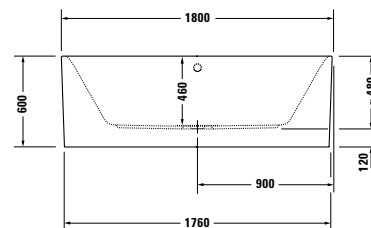
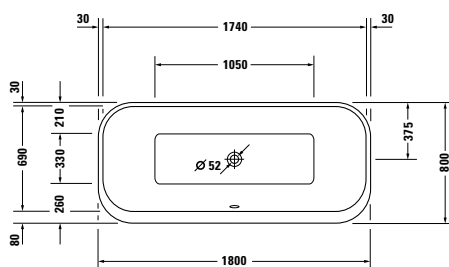

Délka mm	Šířka mm	Hloubka/výška mm	Obsah l	Váha kg	Objednací číslo	Euro
<b>Vana bílá s akrylátovým panelem Bílá</b>						
1800	800	460	170	78,0	700453 00 0 00 0000	4.418
<b>Vana bílá s akrylátovým panelem Grafit supermatná</b>						
1800	800	460	170	78,0	700453 80 0 00 0000	4.810
<b>Vhodné vybavení pro Vana</b>						
Úchyt vanový, chrom					792804 00 0 00 1000	337
<b>Vhodné příslušenství pro Vana</b>						
Podložka šíje, bílá					790009 00 0 00 0000	135
Odpadní a přetoková armatura Quadroval, bílá					792218 00 0 00 0000	137
Odpadní a přetoková armatura Quadroval, chrom					792218 00 0 00 1000	137
Odpadní a přetoková armatura Quadroval, s přítokem, bílá*					792219 00 0 00 0000	391
Odpadní a přetoková armatura Quadroval, s přítokem, chrom*					792219 00 0 00 1000	391
Odpadní a přetoková armatura Quadroval, s přítokem na dně, chrom**					791228 00 0 00 1000	381
<b>Infobox:</b> Vanový úchyt lze namontovat pouze ve výrobě. Cena obsahuje úchyt a montáž. / * trubkový přerušovač nebo vnitřně bezpečná armatura podle DIN EN 1717 je žádoucí, připojovací hadice # 790188 je doporučena / ** trubkový přerušovač nezbytný, doporučujeme přívodní kabel # 790166						

**Luv** Design by Cecilie Manz

**Vana do levého rohu, s bezešvým panelem a podstavcem, s vytvarovaným sklonem pro záda na obou stranách vany**

DuraSolid® A

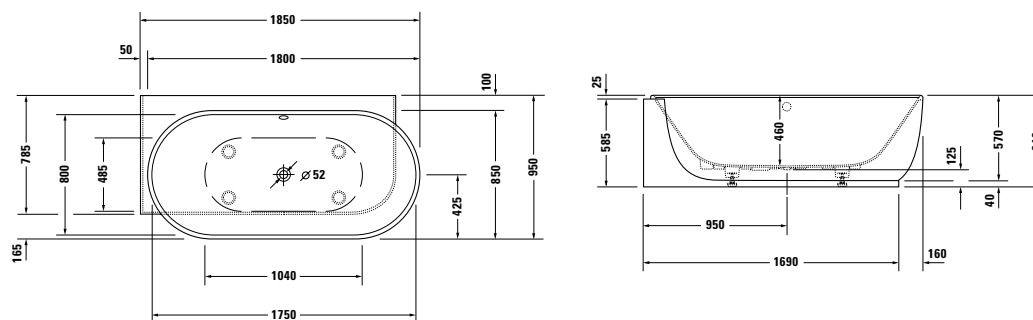

Délka mm	Šířka mm	Hloubka/výška mm	Obsah l	Váha kg	Objednáací číslo	Euro
						Bílá - 00
<b>Vana</b>						
1850	950	460	252	105,0	<b>700431 00 0 00 0000</b>	3.812
<b>Vhodné vybavení pro Vana</b>						
Zvýšená cena, pro vrtání do okraje vany pro armaturu, od šířky okraje 100 mm					<b>790650 00 0 00 0000</b>	82
Úchyt vanový, chrom					<b>792804 00 0 00 1000</b>	337
<b>Vhodné příslušenství pro Vana</b>						
Těsnění k vaně					<b>790126 00 0 00 0000</b>	17
Odpadní a přetoková armatura Quadroval, chrom					<b>792208 00 0 00 1000</b>	183
Odpadní a přetoková armatura Quadroval, s přítokem, chrom*					<b>792209 00 0 00 1000</b>	520
Odpadní a přetoková armatura Quadroval, s přítokem na dně, chrom**					<b>791228 00 0 00 1000</b>	381

**Infobox:** Vanový úchyt lze namontovat pouze ve výrobě. Cena obsahuje úchyt a montáž. / \* trubkový přerušovač nebo vnitřně bezpečná armatura podle DIN EN 1717 je žádoucí, připojovací hadice # 790188 je doporučena / \*\* trubkový přerušovač nezbytný, doporučujeme přívodní kabel # 790166

Luv Design by Cecilie Manz

**Vana do pravého rohu, s bežešvým panelem a podstavcem, s vytvarovaným sklonem pro záda na obou stranách vany**

DuraSolid® A

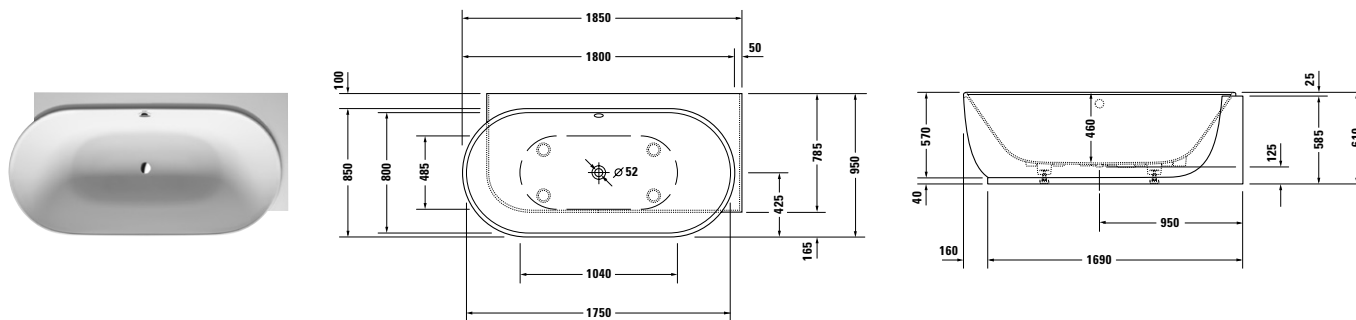

Délka mm	Šířka mm	Hloubka/výška mm	Obsah l	Váha kg	Objednací číslo	Euro
						Bílá - 00
<b>Vana</b>						
1850	950	460	252	105,0	<b>700432 00 0 00 0000</b>	3.812
<b>Vhodné vybavení pro Vana</b>						
Zvýšená cena, pro vrtání do okraje vany pro armaturu, od šířky okraje 100 mm					<b>790650 00 0 00 0000</b>	82
Úchyt vanový, chrom					<b>792804 00 0 00 1000</b>	337
<b>Vhodné příslušenství pro Vana</b>						
Těsnění k vaně					<b>790126 00 0 00 0000</b>	17
Odpadní a přetoková armatura Quadroval, chrom					<b>792208 00 0 00 1000</b>	183
Odpadní a přetoková armatura Quadroval, s přítokem, chrom*					<b>792209 00 0 00 1000</b>	520
Odpadní a přetoková armatura Quadroval, s přítokem na dně, chrom**					<b>791228 00 0 00 1000</b>	381

**Infobox:** Vanový úchyt lze namontovat pouze ve výrobě. Cena obsahuje úchyt a montáž. / \* trubkový přerušovač nebo vnitřně bezpečná armatura podle DIN EN 1717 je žádoucí, připojovací hadice # 790188 je doporučena / \*\* trubkový přerušovač nezbytný, doporučujeme přívodní kabel # 790166

**Luv** Design by Cecilie Manz

**Vana předstěnová verze, s bezešvým panelem a podstavcem, s vytvarovaným sklonem pro záda na obou stranách vany**

DuraSolid® A

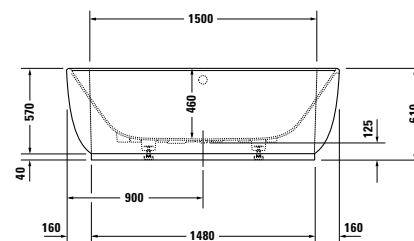
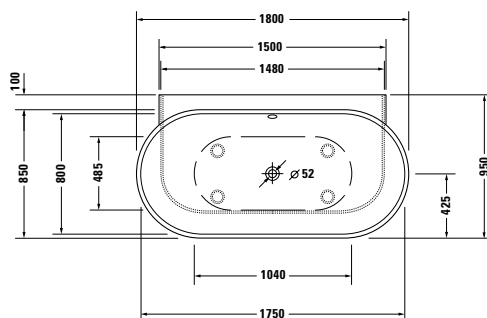

Délka mm	Šířka mm	Hloubka/výška mm	Obsah l	Váha kg	Objednací číslo	Euro
						Bílá - 00
<b>Vana</b>						
1800	950	460	252	110,0	<b>700433 00 0 00 0000</b>	3.812
<b>Vhodné vybavení pro Vana</b>						
Zvýšená cena, pro vrtání do okraje vany pro armaturu, od šířky okraje 100 mm					<b>790650 00 0 00 0000</b>	82
Úchyt vanový, chrom					<b>792804 00 0 00 1000</b>	337
<b>Vhodné příslušenství pro Vana</b>						
Těsnění k vaně					<b>790126 00 0 00 0000</b>	17
Odpadní a přetoková armatura Quadroval, chrom					<b>792208 00 0 00 1000</b>	183
Odpadní a přetoková armatura Quadroval, s přítokem, chrom*					<b>792209 00 0 00 1000</b>	520
Odpadní a přetoková armatura Quadroval, s přítokem na dně, chrom**					<b>791228 00 0 00 1000</b>	381

**Infobox:** Vanový úchyt lze namontovat pouze ve výrobě. Cena obsahuje úchyt a montáž. / \* trubkový přerušovač nebo vnitřně bezpečná armatura podle DIN EN 1717 je žádoucí, připojovací hadice # 790188 je doporučena / \*\* trubkový přerušovač nezbytný, doporučujeme přívodní kabel # 790166

**Luv** Design by Cecilie Manz

Vana volně stojící, s bezešvým panelem a podstavcem, s vytvarovaným sklonem pro záda na obou stranách vany, se speciálním odtokem a přetokem DuraSolid® A

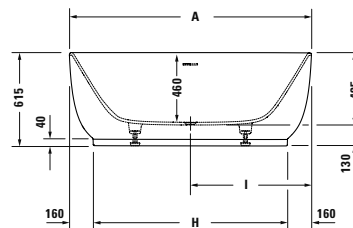
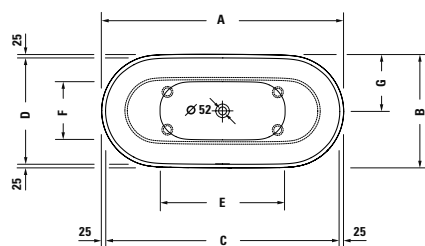

	A	B	C	D	E	F	G	H	I
700434	1800	850	1750	800	1040	485	425	1480	900
700461	1600	750	1550	700	825	385	375	1280	800

Délka mm	Šířka mm	Hloubka/výška mm	Obsah l	Váha kg	Objednáací číslo	Euro
						Bílá - 00
<b>Vana</b>						
1600	750	460	166	115,0	700461 00 0 00 0000	4.340
1800	850	460	252	133,0	700434 00 0 00 0000	5.088
<b>Vhodné vybavení pro Vana</b>						
Úchyt vanový, chrom					792804 00 0 00 1000	337

**Infobox:** Vanový úchyt lze namontovat pouze ve výrobě. Cena obsahuje úchyt a montáž.

**Paiova** Design by E00S

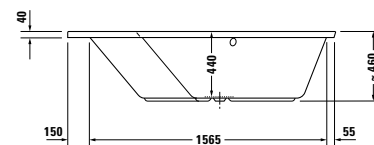
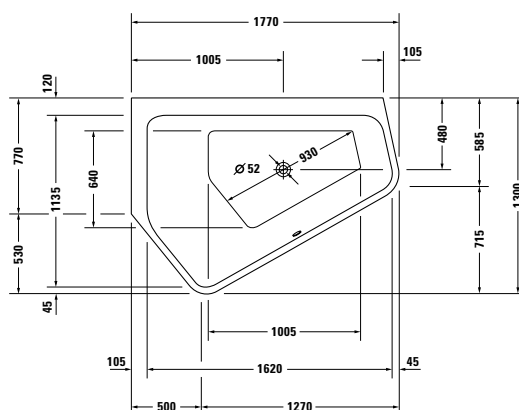
**Vana Paiova 5 do levého rohu, verze na zabudování, se dvěma různými sklony pro záda**  
 sanitární akrylát

Délka mm	Šířka mm	Hloubka/výška mm	Obsah l	Váha kg	Objednací číslo	Euro
						Bílá - 00
<b>Vana Paiova 5</b>						
1770	1300	440	205	37,0	<b>700390 00 0 00 0000</b>	1.587
<b>Nutné příslušenství pro Vana Paiova 5</b>						
Odpadní a přetoková armatura Quadroval, chrom					<b>792206 00 0 00 1000</b>	183
Odpadní a přetoková armatura Quadroval, s přítokem, chrom*					<b>792207 00 0 00 1000</b>	452
Odpadní a přetoková armatura Quadroval, s přítokem na dně, chrom**					<b>791226 00 0 00 1000</b>	354
<b>Vhodné vybavení pro Vana Paiova 5</b>						
Zvýšená cena, pro vrtání do okraje vany pro armaturu, od šířky okraje 100 mm					<b>790650 00 0 00 0000</b>	82
Úchyt vanový, chrom					<b>792804 00 0 00 1000</b>	337
<b>Vhodné příslušenství pro Vana Paiova 5</b>						
Podložka šíje, bílá					<b>790009 00 0 00 0000</b>	135
Nohy, s boční délkou ≥ 1500 mm					<b>790105 00 0 00 0000</b>	159
Kotva vany					<b>790103 00 0 00 0000</b>	43
Těsnění k vaně					<b>790126 00 0 00 0000</b>	17
Protihluková sada pro vany z akrylátu****					<b>791368 00 0 00 0000</b>	169

**Infobox:** Vanový úchyt lze namontovat pouze ve výrobě. Cena obsahuje úchyt a montáž. / \* trubkový přerušovač nebo vnitřně bezpečná armatura podle DIN EN 1717 je žádoucí, připojovací hadice # 790188 je doporučena / \*\* trubkový přerušovač nezbytný, doporučujeme přívodní kabel # 790166 / Protihluková sada nemůže být namontována dohromady s vanovým nosičem. Bližší informace k tématu protihlukové ochrany naleznete v informacích o produktu pod "Protihluková ochrana pro vany, vířivé vany a sprchové vaničky"

**Paiova** Design by E00S

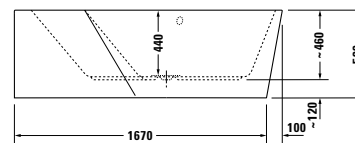
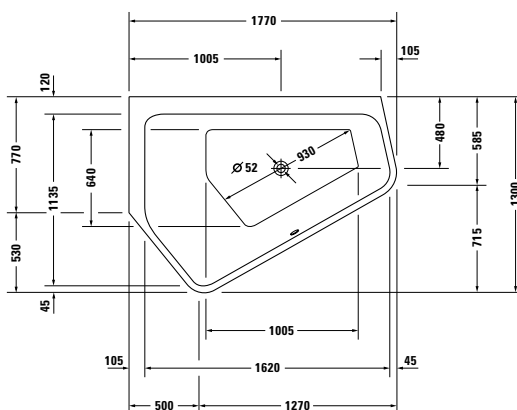
**Vana Paiova 5 do levého rohu, s bežešvým akrylátovým panelem a podstavcem, se dvěma různými sklony pro záda**  
 sanitární akrylát

Délka mm	Šířka mm	Hloubka/výška mm	Obsah l	Váha kg	Objednací číslo	Euro
						Bílá - 00
<b>Vana Paiova 5</b>						
1770	1300	440	205	75,0	<b>700394 00 0 00 0000</b>	3.776
<b>Nutné příslušenství pro Vana Paiova 5</b>						
Odpadní a přetoková armatura Quadroval, chrom					<b>792208 00 0 00 1000</b>	183
Odpadní a přetoková armatura Quadroval, s přítokem, chrom*					<b>792209 00 0 00 1000</b>	520
Odpadní a přetoková armatura Quadroval, s přítokem na dně, chrom**					<b>791228 00 0 00 1000</b>	381
<b>Vhodné vybavení pro Vana Paiova 5</b>						
Zvýšená cena, pro vrtání do okraje vany pro armaturu, od šířky okraje 100 mm					<b>790650 00 0 00 0000</b>	82
Úchyt vanový, chrom					<b>792804 00 0 00 1000</b>	337
<b>Vhodné příslušenství pro Vana Paiova 5</b>						
Podložka šíje, bílá					<b>790009 00 0 00 0000</b>	135
Kotva vany					<b>790103 00 0 00 0000</b>	43
Těsnění k vaně					<b>790126 00 0 00 0000</b>	17

**Infobox:** Vanový úchyt lze namontovat pouze ve výrobě. Cena obsahuje úchyt a montáž. / \* trubkový přerušovač nebo vnitřně bezpečná armatura podle DIN EN 1717 je žádoucí, připojovací hadice # 790188 je doporučena / \*\* trubkový přerušovač nezbytný, doporučujeme přírodní kabel # 790166

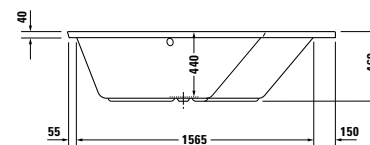
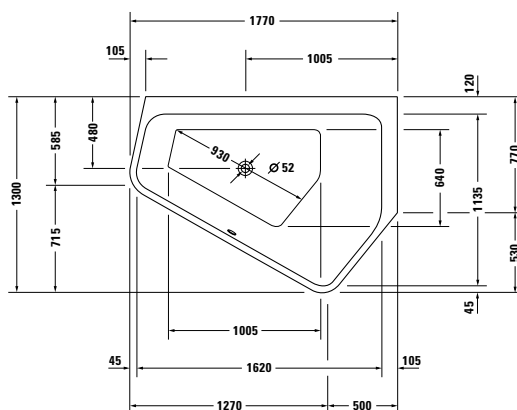

**Paiova** Design by E00S

**Vana Paiova 5 do pravého rohu, verze na zabudování, se dvěma různými sklony pro záda**  
 sanitární akrylát

Délka mm	Šířka mm	Hloubka/výška mm	Obsah l	Váha kg	Objednací číslo	Euro
						Bílá - 00
<b>Vana Paiova 5</b>						
1770	1300	440	205	37,0	<b>700391 00 0 00 0000</b>	1.587
<b>Nutné příslušenství pro Vana Paiova 5</b>						
Odpadní a přetoková armatura Quadroval, chrom					<b>792206 00 0 00 1000</b>	183
Odpadní a přetoková armatura Quadroval, s přítokem, chrom*					<b>792207 00 0 00 1000</b>	452
Odpadní a přetoková armatura Quadroval, s přítokem na dně, chrom**					<b>791226 00 0 00 1000</b>	354
<b>Vhodné vybavení pro Vana Paiova 5</b>						
Zvýšená cena, pro vrtání do okraje vany pro armaturu, od šířky okraje 100 mm					<b>790650 00 0 00 0000</b>	82
Úchyt vanový, chrom					<b>792804 00 0 00 1000</b>	337
<b>Vhodné příslušenství pro Vana Paiova 5</b>						
Podložka šíje, bílá					<b>790009 00 0 00 0000</b>	135
Nohy, s boční délkou ≥ 1500 mm					<b>790105 00 0 00 0000</b>	159
Kotva vany					<b>790103 00 0 00 0000</b>	43
Těsnění k vaně					<b>790126 00 0 00 0000</b>	17
Protihluková sada pro vany z akrylátu****					<b>791368 00 0 00 0000</b>	169

**Infobox:** Vanový úchyt lze namontovat pouze ve výrobě. Cena obsahuje úchyt a montáž. / \* trubkový přerušovač nebo vnitřně bezpečná armatura podle DIN EN 1717 je žádoucí, přípojovací hadice # 790188 je doporučena / \*\* trubkový přerušovač nezbytný, doporučujeme přívodní kabel # 790166 / Protihluková sada nemůže být namontována dohromady s vanovým nosičem. Bližší informace k tématu protihlukové ochrany naleznete v informacích o produktu pod "Protihluková ochrana pro vany, vířivé vany a sprchové vaničky"

**Paiova** Design by E00S

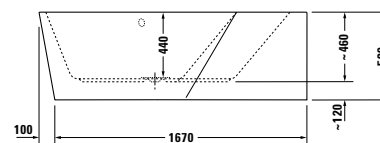
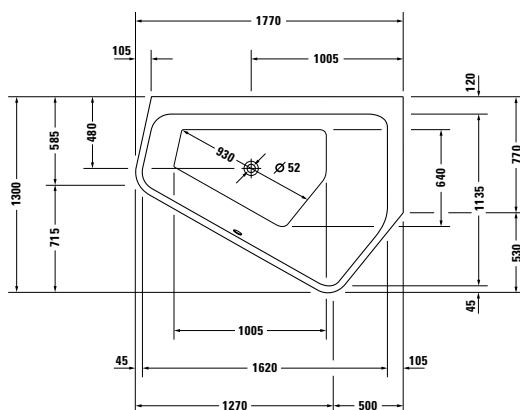
**Vana Paiova 5 do pravého rohu, s bežešvým akrylátovým panelem a podstavcem, se dvěma různými sklony pro záda**  
 sanitární akrylát

Délka mm	Šířka mm	Hloubka/výška mm	Obsah l	Váha kg	Objednací číslo	Euro
						Bílá - 00
<b>Vana Paiova 5</b>						
1770	1300	440	205	75,0	<b>700395 00 0 00 0000</b>	3.776
<b>Nutné příslušenství pro Vana Paiova 5</b>						
Odpadní a přetoková armatura Quadroval, chrom					<b>792208 00 0 00 1000</b>	183
Odpadní a přetoková armatura Quadroval, s přítokem, chrom*					<b>792209 00 0 00 1000</b>	520
Odpadní a přetoková armatura Quadroval, s přítokem na dně, chrom**					<b>791228 00 0 00 1000</b>	381
<b>Vhodné vybavení pro Vana Paiova 5</b>						
Zvýšená cena, pro vrtání do okraje vany pro armaturu, od šířky okraje 100 mm					<b>790650 00 0 00 0000</b>	82
Úchyt vanový, chrom					<b>792804 00 0 00 1000</b>	337
<b>Vhodné příslušenství pro Vana Paiova 5</b>						
Podložka šíje, bílá					<b>790009 00 0 00 0000</b>	135
Kotva vany					<b>790103 00 0 00 0000</b>	43
Těsnění k vaně					<b>790126 00 0 00 0000</b>	17

**Infobox:** Vanový úchyt lze namontovat pouze ve výrobě. Cena obsahuje úchyt a montáž. / \* trubkový přerušovač nebo vnitřně bezpečná armatura podle DIN EN 1717 je žádoucí, připojovací hadice # 790188 je doporučena / \*\* trubkový přerušovač nezbytný, doporučujeme přírodní kabel # 790166

**Paiova** Design by E00S

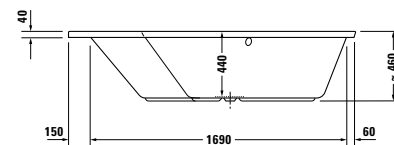
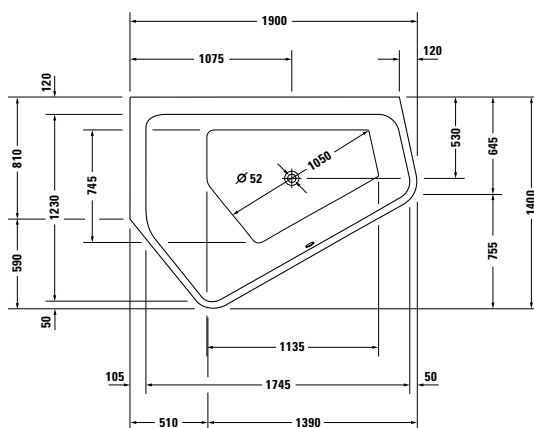
**Vana Paiova 5 do levého rohu, verze na zabudování, se dvěma různými sklony pro záda**  
 sanitární akrylát

Délka mm	Šířka mm	Hloubka/výška mm	Obsah l	Váha kg	Objednací číslo	Euro
						Bílá - 00
<b>Vana Paiova 5</b>						
1900	1400	440	267	40,0	<b>700392 00 0 00 0000</b>	1.740
<b>Nutné příslušenství pro Vana Paiova 5</b>						
Odpadní a přetoková armatura Quadroval, chrom					<b>792206 00 0 00 1000</b>	183
Odpadní a přetoková armatura Quadroval, s přítokem, chrom*					<b>792207 00 0 00 1000</b>	452
Odpadní a přetoková armatura Quadroval, s přítokem na dně, chrom**					<b>791226 00 0 00 1000</b>	354
<b>Vhodné vybavení pro Vana Paiova 5</b>						
Zvýšená cena, pro vrtání do okraje vany pro armaturu, od šířky okraje 100 mm					<b>790650 00 0 00 0000</b>	82
Úchyt vanový, chrom					<b>792804 00 0 00 1000</b>	337
<b>Vhodné příslušenství pro Vana Paiova 5</b>						
Podložka šíje, bílá					<b>790009 00 0 00 0000</b>	135
Nohy, s boční délkou ≥ 1500 mm					<b>790105 00 0 00 0000</b>	159
Kotva vany					<b>790103 00 0 00 0000</b>	43
Těsnění k vaně					<b>790126 00 0 00 0000</b>	17
Protihluková sada pro vany z akrylátu****					<b>791368 00 0 00 0000</b>	169

**Infobox:** Vanový úchyt lze namontovat pouze ve výrobě. Cena obsahuje úchyt a montáž. / \* trubkový přerušovač nebo vnitřně bezpečná armatura podle DIN EN 1717 je žádoucí, přípojovací hadice # 790188 je doporučena / \*\* trubkový přerušovač nezbytný, doporučujeme přívodní kabel # 790166 / Protihluková sada nemůže být namontována dohromady s vanovým nosičem. Bližší informace k tématu protihlukové ochrany naleznete v informacích o produktu pod "Protihluková ochrana pro vany, vířivé vany a sprchové vaničky"

**Paiova** Design by E00S

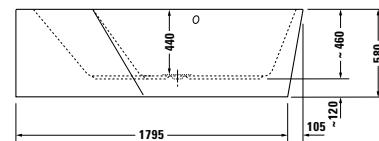
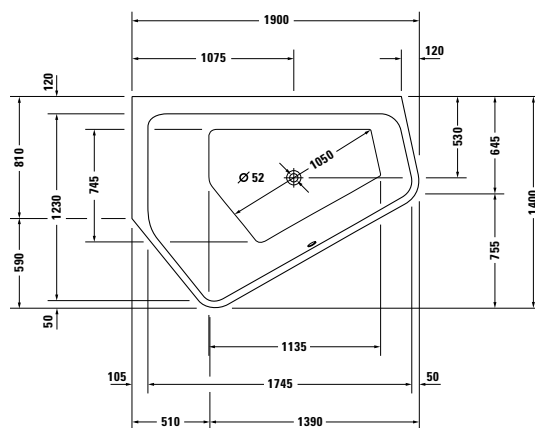
**Vana Paiova 5 do levého rohu, s bezešvým akrylátovým panelem a podstavcem, se dvěma různými sklony pro záda**  
 sanitární akrylát

Délka mm	Šířka mm	Hloubka/výška mm	Obsah l	Váha kg	Objednací číslo	Euro
						Bílá - 00
<b>Vana Paiova 5</b>						
1900	1400	440	267	85,0	<b>700396 00 0 00 0000</b>	3.929
<b>Nutné příslušenství pro Vana Paiova 5</b>						
Odpadní a přetoková armatura Quadroval, chrom					<b>792208 00 0 00 1000</b>	183
Odpadní a přetoková armatura Quadroval, s přítokem, chrom*					<b>792209 00 0 00 1000</b>	520
Odpadní a přetoková armatura Quadroval, s přítokem na dně, chrom**					<b>791228 00 0 00 1000</b>	381
<b>Vhodné vybavení pro Vana Paiova 5</b>						
Zvýšená cena, pro vrtání do okraje vany pro armaturu, od šířky okraje 100 mm					<b>790650 00 0 00 0000</b>	82
Úchyt vanový, chrom					<b>792804 00 0 00 1000</b>	337
<b>Vhodné příslušenství pro Vana Paiova 5</b>						
Podložka šíje, bílá					<b>790009 00 0 00 0000</b>	135
Kotva vany					<b>790103 00 0 00 0000</b>	43
Těsnění k vaně					<b>790126 00 0 00 0000</b>	17

**Infobox:** Vanový úchyt lze namontovat pouze ve výrobě. Cena obsahuje úchyt a montáž. / \* trubkový přerušovač nebo vnitřně bezpečná armatura podle DIN EN 1717 je žádoucí, připojovací hadice # 790188 je doporučena / \*\* trubkový přerušovač nezbytný, doporučujeme přívodní kabel # 790166

**Paiova** Design by E00S

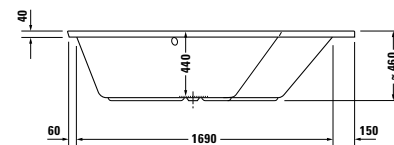
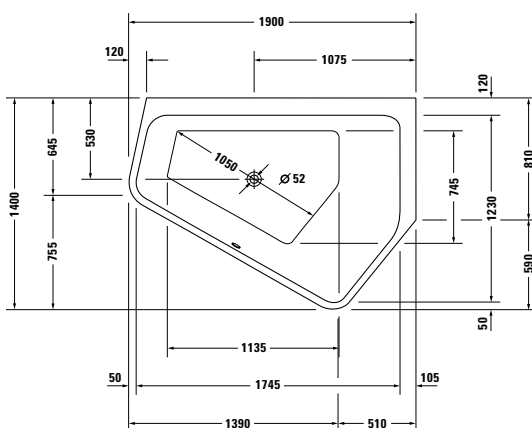
**Vana Paiova 5 do pravého rohu, verze na zabudování, se dvěma různými sklony pro záda**  
 sanitární akrylát

Délka mm	Šířka mm	Hloubka/výška mm	Obsah l	Váha kg	Objednací číslo	Euro
						Bílá - 00
<b>Vana Paiova 5</b>						
1900	1400	440	267	40,0	<b>700393 00 0 00 0000</b>	1.740
<b>Nutné příslušenství pro Vana Paiova 5</b>						
Odpadní a přetoková armatura Quadroval, chrom					<b>792206 00 0 00 1000</b>	183
Odpadní a přetoková armatura Quadroval, s přítokem, chrom*					<b>792207 00 0 00 1000</b>	452
Odpadní a přetoková armatura Quadroval, s přítokem na dně, chrom**					<b>791226 00 0 00 1000</b>	354
<b>Vhodné vybavení pro Vana Paiova 5</b>						
Zvýšená cena, pro vrtání do okraje vany pro armaturu, od šířky okraje 100 mm					<b>790650 00 0 00 0000</b>	82
Úchyt vanový, chrom					<b>792804 00 0 00 1000</b>	337
<b>Vhodné příslušenství pro Vana Paiova 5</b>						
Podložka šíje, bílá					<b>790009 00 0 00 0000</b>	135
Nohy, s boční délkou ≥ 1500 mm					<b>790105 00 0 00 0000</b>	159
Kotva vany					<b>790103 00 0 00 0000</b>	43
Těsnění k vaně					<b>790126 00 0 00 0000</b>	17
Protihluková sada pro vany z akrylátu****					<b>791368 00 0 00 0000</b>	169

**Infobox:** Vanový úchyt lze namontovat pouze ve výrobě. Cena obsahuje úchyt a montáž. / \* trubkový přerušovač nebo vnitřně bezpečná armatura podle DIN EN 1717 je žádoucí, připojovací hadice # 790188 je doporučena / \*\* trubkový přerušovač nezbytný, doporučujeme přívodní kabel # 790166 / Protihluková sada nemůže být namontována dohromady s vanovým nosičem. Bližší informace k tématu protihlukové ochrany naleznete v informacích o produktu pod "Protihluková ochrana pro vany, vířivé vany a sprchové vaničky"

**Paiova** Design by E00S

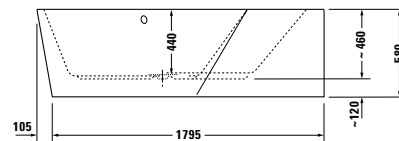
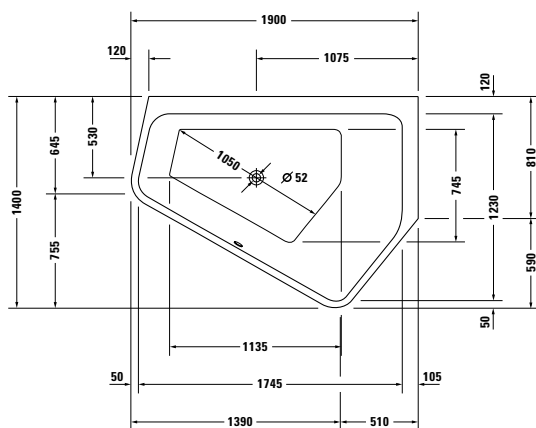
**Vana Paiova 5 do pravého rohu, s bežešvým akrylátovým panelem a podstavcem, se dvěma různými sklony pro záda**  
 sanitární akrylát

Délka mm	Šířka mm	Hloubka/výška mm	Obsah l	Váha kg	Objednací číslo	Euro
						Bílá - 00
<b>Vana Paiova 5</b>						
1900	1400	440	267	85,0	<b>700397 00 0 00 0000</b>	3.929
<b>Nutné příslušenství pro Vana Paiova 5</b>						
Odpadní a přetoková armatura Quadroval, chrom					<b>792208 00 0 00 1000</b>	183
Odpadní a přetoková armatura Quadroval, s přítokem, chrom*					<b>792209 00 0 00 1000</b>	520
Odpadní a přetoková armatura Quadroval, s přítokem na dně, chrom**					<b>791228 00 0 00 1000</b>	381
<b>Vhodné vybavení pro Vana Paiova 5</b>						
Zvýšená cena, pro vrtání do okraje vany pro armaturu, od šířky okraje 100 mm					<b>790650 00 0 00 0000</b>	82
Úchyt vanový, chrom					<b>792804 00 0 00 1000</b>	337
<b>Vhodné příslušenství pro Vana Paiova 5</b>						
Podložka šíje, bílá					<b>790009 00 0 00 0000</b>	135
Kotva vany					<b>790103 00 0 00 0000</b>	43
Těsnění k vaně					<b>790126 00 0 00 0000</b>	17

**Infobox:** Vanový úchyt lze namontovat pouze ve výrobě. Cena obsahuje úchyt a montáž. / \* trubkový přerušovač nebo vnitřně bezpečná armatura podle DIN EN 1717 je žádoucí, připojovací hadice # 790188 je doporučena / \*\* trubkový přerušovač nezbytný, doporučujeme přírodní kabel # 790166

**Paiova** Design by E00S

Vana verze na zabudování, s vytvarovaným sklonem pro záda na levé straně  
sanitární akrylát

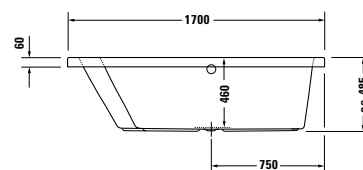
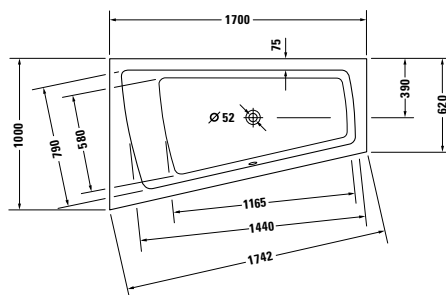

Délka mm	Šířka mm	Hloubka/výška mm	Obsah l	Váha kg	Objednací číslo	Euro
						Bílá - 00
<b>Vana</b>						
1700	1000	460	180	31,0	<b>700212 00 0 00 0000</b>	1.267
<b>Vhodné vybavení pro Vana</b>						
Úchyt vanový, chrom					<b>792804 00 0 00 1000</b>	337
<b>Vhodné příslušenství pro Vana</b>						
Podložka šíje, bílá					<b>790001 00 0 00 0000</b>	128
Nohy, s boční délkou > 1000 mm					<b>790100 00 0 00 0000</b>	105
Kotva vany					<b>790103 00 0 00 0000</b>	43
Těsnění k vaně					<b>790126 00 0 00 0000</b>	17
Odpadní a přetoková armatura Quadroval, chrom					<b>792202 00 0 00 1000</b>	183
Odpadní a přetoková armatura Quadroval, s přítokem, chrom*					<b>792203 00 0 00 1000</b>	452
Odpadní a přetoková armatura Quadroval, s přítokem na dně, chrom**					<b>791226 00 0 00 1000</b>	354
Nosič vany, pro # 700212***					<b>791418 00 0 00 0000</b>	485
Protihluková sada pro vany z akrylátu****					<b>791368 00 0 00 0000</b>	169

**Infobox:** Vanový úchyt lze namontovat pouze ve výrobě. Cena obsahuje úchyt a montáž. / \* trubkový přerušovač nebo vnitřně bezpečná armatura podle DIN EN 1717 je žádoucí, připojovací hadice # 790188 je doporučena / \*\* trubkový přerušovač nezbytný, doporučujeme přívodní kabel # 790166 / Protihluková sada nemůže být namontována dohromady s vanovým nosičem. Bližší informace k tématu protihlukové ochrany naleznete v informacích o produktu pod "Protihluková ochrana pro vany, vířivé vany a sprchové vaničky"

**Paiova** Design by E00S

Vana s vytvarovaným sklonem pro záda na levé straně, s vytvarovaným akrylátovým panelem vpředu a podstavcem sanitární akrylát

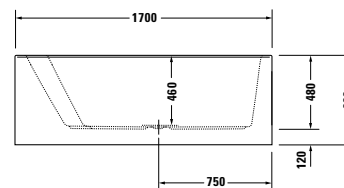
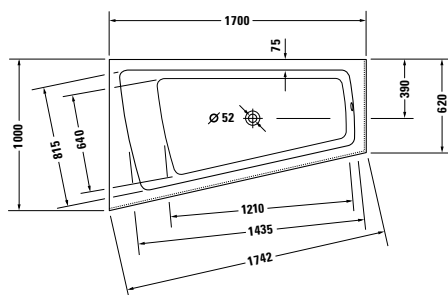

Délka mm	Šířka mm	Hloubka/výška mm	Obsah l	Váha kg	Objednací číslo	Euro
						Bílá - 00
<b>Vana</b>						
1700	1000	460	170	68,0	<b>700264 00 0 00 0000</b>	2.622
<b>Vhodné vybavení pro Vana</b>						
Úchyt vanový, chrom					<b>792804 00 0 00 1000</b>	337
<b>Vhodné příslušenství pro Vana</b>						
Podložka šíje, bílá					<b>790001 00 0 00 0000</b>	128
Kotva vany					<b>790103 00 0 00 0000</b>	43
Těsnění k vaně					<b>790126 00 0 00 0000</b>	17
Odpadní a přetoková armatura Quadroval, chrom					<b>792210 00 0 00 1000</b>	183
Odpadní a přetoková armatura Quadroval, s přítokem, chrom*					<b>792211 00 0 00 1000</b>	520
Odpadní a přetoková armatura Quadroval, s přítokem na dně, chrom**					<b>791235 00 0 00 1000</b>	381
Protihluková sada pro vany z akrylátu****					<b>791368 00 0 00 0000</b>	169

**Infobox:** Vanový úchyt lze namontovat pouze ve výrobě. Cena obsahuje úchyt a montáž. / \* trubkový přerušovač nebo vnitřně bezpečná armatura podle DIN EN 1717 je žádoucí, připojovací hadice # 790188 je doporučena / \*\* trubkový přerušovač nezbytný, doporučujeme přívodní kabel # 790166 / Protihluková sada nemůže být namontována dohromady s vanovým nosičem. Bližší informace k tématu protihlukové ochrany naleznete v informacích o produktu pod "Protihluková ochrana pro vany, vířivé vany a sprchové vaničky"



**Paiova** Design by E00S

Vana verze na zabudování, s vytvarovaným sklonem pro záda na pravé straně  
sanitární akrylát

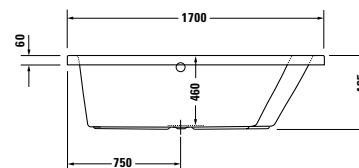
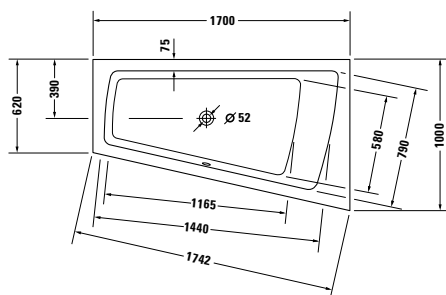
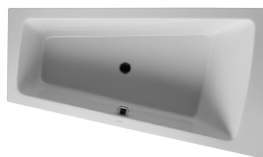

Délka mm	Šířka mm	Hloubka/výška mm	Obsah l	Váha kg	Objednací číslo	Euro
						Bílá - 00
<b>Vana</b>						
1700	1000	460	180	31,0	<b>700213 00 0 00 0000</b>	1.267
<b>Vhodné vybavení pro Vana</b>						
Úchyt vanový, chrom					<b>792804 00 0 00 1000</b>	337
<b>Vhodné příslušenství pro Vana</b>						
Podložka šíje, bílá					<b>790001 00 0 00 0000</b>	128
Nohy, s boční délkou > 1000 mm					<b>790100 00 0 00 0000</b>	105
Kotva vany					<b>790103 00 0 00 0000</b>	43
Těsnění k vaně					<b>790126 00 0 00 0000</b>	17
Odpadní a přetoková armatura Quadroval, chrom					<b>792202 00 0 00 1000</b>	183
Odpadní a přetoková armatura Quadroval, s přítokem, chrom*					<b>792203 00 0 00 1000</b>	452
Odpadní a přetoková armatura Quadroval, s přítokem na dně, chrom**					<b>791226 00 0 00 1000</b>	354
Nosič vany, pro # 700213***					<b>791419 00 0 00 0000</b>	485
Protihluková sada pro vany z akrylátu****					<b>791368 00 0 00 0000</b>	169

**Infobox:** Vanový úchyt lze namontovat pouze ve výrobě. Cena obsahuje úchyt a montáž. / \* trubkový přerušovač nebo vnitřně bezpečná armatura podle DIN EN 1717 je žádoucí, připojovací hadice # 790188 je doporučena / \*\* trubkový přerušovač nezbytný, doporučujeme přívodní kabel # 790166 / Protihluková sada nemůže být namontována dohromady s vanovým nosičem. Bližší informace k tématu protihlukové ochrany naleznete v informacích o produktu pod "Protihluková ochrana pro vany, vířivé vany a sprchové vaničky"

**Paiova** Design by E00S

Vana s vytvarovaným sklonem pro záda na pravé straně, s vytvarovaným akrylátovým panelem vpředu a podstavcem sanitární akrylát

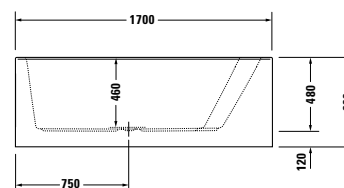
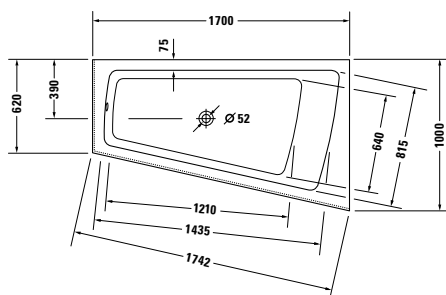
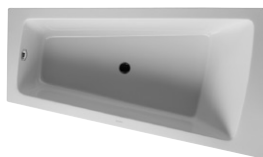

Délka mm	Šířka mm	Hloubka/výška mm	Obsah l	Váha kg	Objednací číslo	Euro
						Bílá - 00
<b>Vana</b>						
1700	1000	460	170	68,0	<b>700265 00 0 00 0000</b>	2.622
<b>Vhodné vybavení pro Vana</b>						
Úchyt vanový, chrom					<b>792804 00 0 00 1000</b>	337
<b>Vhodné příslušenství pro Vana</b>						
Podložka šíje, bílá					<b>790001 00 0 00 0000</b>	128
Kotva vany					<b>790103 00 0 00 0000</b>	43
Těsnění k vaně					<b>790126 00 0 00 0000</b>	17
Odpadní a přetoková armatura Quadroval, chrom					<b>792210 00 0 00 1000</b>	183
Odpadní a přetoková armatura Quadroval, s přítokem, chrom*					<b>792211 00 0 00 1000</b>	520
Odpadní a přetoková armatura Quadroval, s přítokem na dně, chrom**					<b>791235 00 0 00 1000</b>	381
Protihluková sada pro vany z akrylátu****					<b>791368 00 0 00 0000</b>	169

**Infobox:** Vanový úchyt lze namontovat pouze ve výrobě. Cena obsahuje úchyt a montáž. / \* trubkový přerušovač nebo vnitřně bezpečná armatura podle DIN EN 1717 je žádoucí, připojovací hadice # 790188 je doporučena / \*\* trubkový přerušovač nezbytný, doporučujeme přívodní kabel # 790166 / Protihluková sada nemůže být namontována dohromady s vanovým nosičem. Bližší informace k tématu protihlukové ochrany naleznete v informacích o produktu pod "Protihluková ochrana pro vany, vířivé vany a sprchové vaničky"

**Paiova** Design by E00S

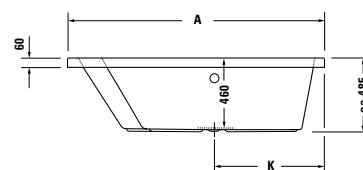
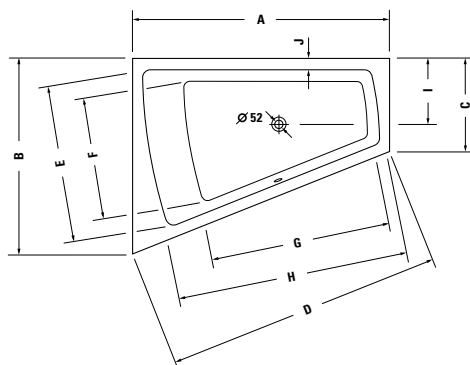
**Vana verze na zabudování, s vytvarovaným sklonem pro záda na levé straně**  
 sanitární akrylát

	A	B	C	D	E	F	G	H	I	J	K
<b>7X0214</b>	1700	1300	620	1830	1045	795	1190	1545	440	75	730
<b>7X0216</b>	1800	1400	680	1937	1140	870	1320	1620	465	75	780

Délka mm	Šířka mm	Hloubka/výška mm	Obsah l	Váha kg	Objednací číslo	Euro		
						Bílá	- 00	
<b>Vana</b>								
1700	1300	460	235	40,0	<b>700214 00 0 00 0000</b>		1.579	
1800	1400	460	315	45,0	<b>700216 00 0 00 0000</b>		1.739	
<b>Vhodné vybavení pro Vana</b>								
Úchyt vanový, chrom					<b>792804 00 0 00 1000</b>		337	
<b>Vhodné příslušenství pro Vana</b>								
Podložka šíje, bílá					<b>790001 00 0 00 0000</b>		128	
Nohy, s boční délkou ≥ 1500 mm					<b>790105 00 0 00 0000</b>		159	
Kotva vany					<b>790103 00 0 00 0000</b>		43	
Těsnění k vaně					<b>790126 00 0 00 0000</b>		17	
Odpadní a přetoková armatura Quadroval, chrom					<b>792206 00 0 00 1000</b>		183	
Odpadní a přetoková armatura Quadroval, s přítokem, chrom*					<b>792207 00 0 00 1000</b>		452	
Odpadní a přetoková armatura Quadroval, s přítokem na dně, chrom**					<b>791230 00 0 00 1000</b>		381	
Nosič vany, pro # 700216***					<b>791422 00 0 00 0000</b>		634	
Nosič vany, pro # 700214***					<b>791420 00 0 00 0000</b>		620	
Protihluková sada pro vany z akrylátu****					<b>791368 00 0 00 0000</b>		169	

**Infobox:** Vanový úchyt lze namontovat pouze ve výrobě. Cena obsahuje úchyt a montáž. / \* trubkový přerušovač nebo vnitřně bezpečná armatura podle DIN EN 1717 je žádoucí, připojovací hadice # 790188 je doporučena / \*\* trubkový přerušovač nezbytný, doporučujeme přívodní kabel # 790166 / Protihluková sada nemůže být namontována dohromady s vanovým nosičem. Bližší informace k tématu protihlukové ochrany naleznete v informacích o produktu pod "Protihluková ochrana pro vany, vířivé vany a sprchové vaničky"

**Paiova** Design by E00S

Vana s vytvarovaným sklonem pro záda na levé straně, s vytvarovaným akrylátovým panelem vpředu a podstavcem sanitární akrylát

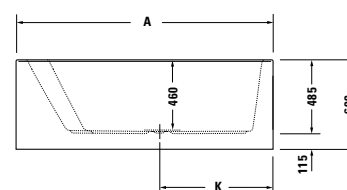
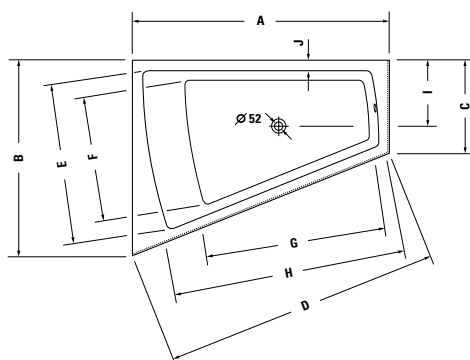

	A	B	C	D	E	F	G	H	I	J	K
<b>7X0266</b>	1700	1300	620	1830	1045	830	1215	1515	435	75	730
<b>7X0268</b>	1800	1400	680	1937	1140	870	1320	1620	465	75	780

Délka mm	Šířka mm	Hloubka/výška mm	Obsah l	Váha kg	Objednací číslo	Euro
						Bílá - 00
<b>Vana</b>						
1700	1300	460	225	70,5	<b>700266 00 0 00 0000</b>	2.988
1800	1400	460	295	80,0	<b>700268 00 0 00 0000</b>	3.121
<b>Vhodné vybavení pro Vana</b>						
Úchyt vanový, chrom					<b>792804 00 0 00 1000</b>	337
<b>Vhodné příslušenství pro Vana</b>						
Podložka šíje, bílá					<b>790001 00 0 00 0000</b>	128
Kotva vany					<b>790103 00 0 00 0000</b>	43
Těsnění k vaně					<b>790126 00 0 00 0000</b>	17
Odpadní a přetoková armatura Quadroval, chrom					<b>792210 00 0 00 1000</b>	183
Odpadní a přetoková armatura Quadroval, s přítokem, chrom*					<b>792211 00 0 00 1000</b>	520
Odpadní a přetoková armatura Quadroval, s přítokem na dně, chrom**					<b>791235 00 0 00 1000</b>	381
Protihluková sada pro vany z akrylátu****					<b>791368 00 0 00 0000</b>	169

**Infobox:** Vanový úchyt lze namontovat pouze ve výrobě. Cena obsahuje úchyt a montáž. / \* trubkový přerušovač nebo vnitřně bezpečná armatura podle DIN EN 1717 je žádoucí, připojovací hadice # 790188 je doporučena / \*\* trubkový přerušovač nezbytný, doporučujeme přívodní kabel # 790166 / Protihluková sada nemůže být namontována dohromady s vanovým nosičem. Bližší informace k tématu protihlukové ochrany naleznete v informacích o produktu pod "Protihluková ochrana pro vany, vířivé vany a sprchové vaničky"

**Paiova** Design by E00S

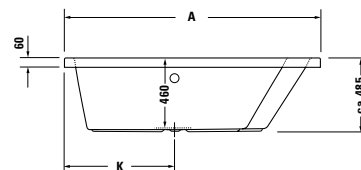
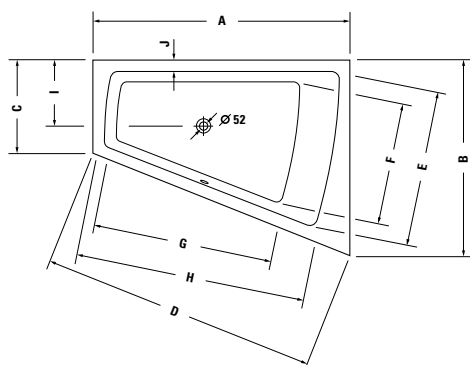
**Vana verze na zabudování, s vytvarovaným sklonem pro záda na pravé straně**  
 sanitární akrylát

	A	B	C	D	E	F	G	H	I	J	K
<b>7X0215</b>	1700	1300	620	1830	1045	795	1190	1545	440	75	730
<b>7X0217</b>	1800	1400	680	1937	1140	870	1320	1620	465	75	780

Délka mm	Šířka mm	Hloubka/výška mm	Obsah l	Váha kg	Objednací číslo	Euro
						Bílá - 00
<b>Vana</b>						
1700	1300	460	235	40,0	<b>700215 00 0 00 0000</b>	1.579
1800	1400	460	315	45,0	<b>700217 00 0 00 0000</b>	1.739
<b>Vhodné vybavení pro Vana</b>						
Úchyt vanový, chrom					<b>792804 00 0 00 1000</b>	337
<b>Vhodné příslušenství pro Vana</b>						
Podložka šíje, bílá					<b>790001 00 0 00 0000</b>	128
Nohy, s boční délkou ≥ 1500 mm					<b>790105 00 0 00 0000</b>	159
Kotva vany					<b>790103 00 0 00 0000</b>	43
Těsnění k vaně					<b>790126 00 0 00 0000</b>	17
Odpadní a přetoková armatura Quadroval, chrom					<b>792206 00 0 00 1000</b>	183
Odpadní a přetoková armatura Quadroval, s přítokem, chrom*					<b>792207 00 0 00 1000</b>	452
Odpadní a přetoková armatura Quadroval, s přítokem na dně, chrom**					<b>791230 00 0 00 1000</b>	381
Nosič vany, pro # 700217***					<b>791423 00 0 00 0000</b>	634
Nosič vany, pro # 700215***					<b>791421 00 0 00 0000</b>	620
Protihluková sada pro vany z akrylátu****					<b>791368 00 0 00 0000</b>	169

**Infobox:** Vanový úchyt lze namontovat pouze ve výrobě. Cena obsahuje úchyt a montáž. / \* trubkový přerušovač nebo vnitřně bezpečná armatura podle DIN EN 1717 je žádoucí, připojovací hadice # 790188 je doporučena / \*\* trubkový přerušovač nezbytný, doporučujeme přívodní kabel # 790166 / Protihluková sada nemůže být namontována dohromady s vanovým nosičem. Bližší informace k tématu protihlukové ochrany naleznete v informacích o produktu pod "Protihluková ochrana pro vany, vířivé vany a sprchové vaničky"

**Paiova** Design by E00S

Vana s vytvarovaným sklonem pro záda na pravé straně, s vytvarovaným akrylátovým panelem vpředu a podstavcem sanitární akrylát

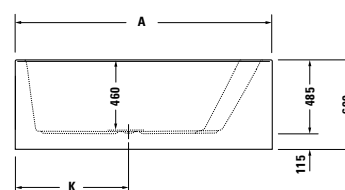
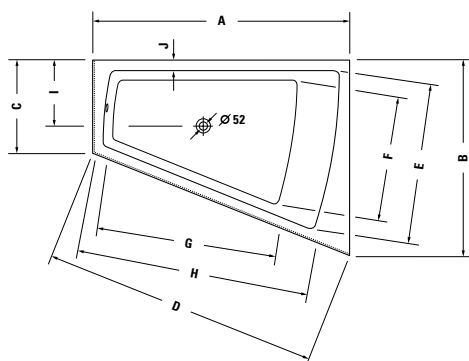

	A	B	C	D	E	F	G	H	I	J	K
7X0267	1700	1300	620	1830	1045	830	1215	1515	435	75	730
7X0269	1800	1400	680	1937	1140	870	1320	1620	465	75	780

Délka mm	Šířka mm	Hloubka/výška mm	Obsah l	Váha kg	Objednací číslo	Euro
						Bílá - 00
<b>Vana</b>						
1700	1300	460	225	70,5	700267 00 0 00 0000	2.988
1800	1400	460	295	80,0	700269 00 0 00 0000	3.121
<b>Vhodné vybavení pro Vana</b>						
Úchyt vanový, chrom					792804 00 0 00 1000	337
<b>Vhodné příslušenství pro Vana</b>						
Podložka šíje, bílá					790001 00 0 00 0000	128
Kotva vany					790103 00 0 00 0000	43
Těsnění k vaně					790126 00 0 00 0000	17
Odpadní a přetoková armatura Quadroval, chrom					792210 00 0 00 1000	183
Odpadní a přetoková armatura Quadroval, s přítokem, chrom*					792211 00 0 00 1000	520
Odpadní a přetoková armatura Quadroval, s přítokem na dně, chrom**					791235 00 0 00 1000	381
Protihluková sada pro vany z akrylátu****					791368 00 0 00 0000	169

**Infobox:** Vanový úchyt lze namontovat pouze ve výrobě. Cena obsahuje úchyt a montáž. / \* trubkový přerušovač nebo vnitřně bezpečná armatura podle DIN EN 1717 je žádoucí, přípojovací hadice # 790188 je doporučena / \*\* trubkový přerušovač nezbytný, doporučujeme přívodní kabel # 790166 / Protihluková sada nemůže být namontována dohromady s vanovým nosičem. Bližší informace k tématu protihlukové ochrany naleznete v informacích o produktu pod "Protihluková ochrana pro vany, vířivé vany a sprchové vaničky"

## Informace o výrobku Shower + Bath

### Upozornění k předmětu dodávky



V dodávce vany Shower + Bath jsou obsaženy následující artikly:

- Skleněný profil
- Sprchová zástěna
- Namontovaná dvířka
- Sedátko bílé
- Obložení z DuraSolid A
- Namontovaný podstavec (bez obrázku)
- Sokl z DuraSolid A

U Shower + Bath se mohou dvířka v nepoužitém stavu odklopit a zakrýt sedátkem. Vana se tak může použít jako přístup do sprchy a získá jedinečný precizní design. Sedátko se může multifunkčně využít jako nastavitelná zádožová opěrka, pro sezení a jako odkládací plocha pro celou oblast sprchování a koupání.

### Technické informace

#### Dvířka

Sklo: jednovrstvé bezpečnostní sklo 10 mm dle EN 12150-1

Těsnění: silikonový kaučuk

Madlo: Chromovaná mosaz

#### Sedátko

Polyuretan s ocelovým jádrem

#### Speciální odpadní a přetoková armatura

Při zavřeném odtoku jsou dvířka zablokovaná a nelze je otevřít. Elektrická přípojka není zapotřebí.

Speciální odpadní a přepadová armatura není obsažena v rozsahu dodávky a musí se objednat zvlášť.

Vybírejte prosím ze souprav 791246 00 0 00 1000 (bez funkce přítoku) a 791249 00 0 00 1000 (s funkcí přítoku)

#### Skleněný profil

Hliník

#### Sprchová zástěna

Jednovrstvé bezpečnostní sklo 8 mm dle EN 12150-1 čiré sklo zčásti s bílým keramickým potiskem.

Vrtání pro armaturu na okraji vany není možné u série Shower + Bath.

**Shower + Bath** Design by E00S

**Vana do levého rohu, s montovanými dveřmi, s podstavcem**

DuraSolid® A

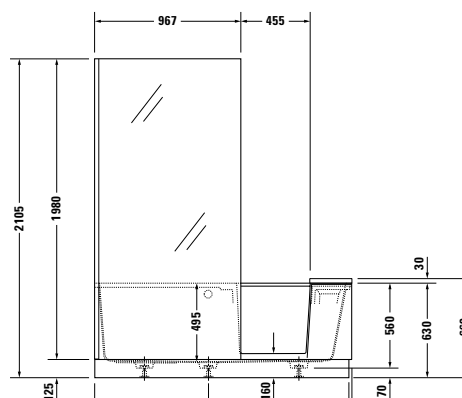
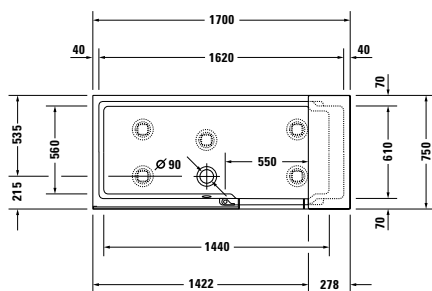

Délka mm	Šířka mm	Hloubka/výška mm	Obsah l	Váha kg	Objednací číslo	Euro
						Bílá - 00
<b>Vana</b>						
1700	750	2105	285	165,0	<b>700403 00 0 00 0000</b>	6.355
<b>Nutné příslušenství pro Vana</b>						
Odpadní a přetoková armatura Quadroval, chrom					<b>791246 00 0 00 1000</b>	616
Odpadní a přetoková armatura Quadroval, s přítokem, chrom*					<b>791249 00 0 00 1000</b>	945
<b>Vhodné příslušenství pro Vana</b>						
Těsnění k vaně					<b>790126 00 0 00 0000</b>	17

**Infobox:** Obsah dodávky:

- sedací polštář
- montované dveře
- sokl
- montované nožičky
- sprchovací zástěnu
- skleněný profil
- panel

/ \* trubkový přerušovač nebo vnitřně bezpečná armatura podle EN 1717 je nezbytný, přívodní hadice # 790166 je doporučena / Vana dostupná výhradně s odpaní a přetokovou armaturou # 791246 00 0 00 1000 nebo # 791249 00 0 00 1000. Odpadní a přetoková armatura není součástí dodávky a je potřeba ji objednat zvlášť



## Shower + Bath Design by E00S

### Vana do pravého rohu, s montovanými dveřmi, s podstavcem

DuraSolid® A

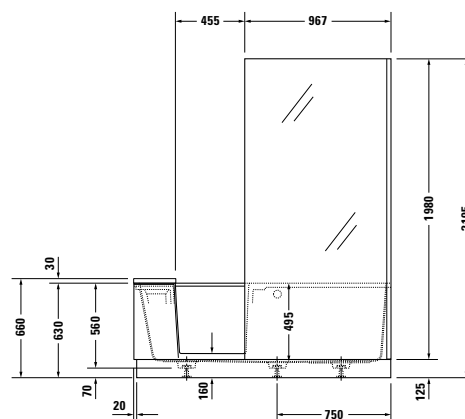
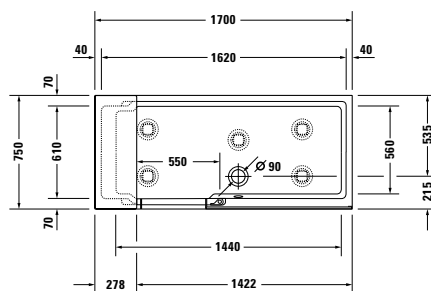

Délka mm	Šířka mm	Hloubka/výška mm	Obsah l	Váha kg	Objednací číslo	Euro
						Bílá - 00
<b>Vana</b>						
1700	750	2105	285	165,0	<b>700404 00 0 00 0000</b>	6.355
<b>Nutné příslušenství pro Vana</b>						
Odpadní a přetoková armatura Quadroval, chrom					<b>791246 00 0 00 1000</b>	616
Odpadní a přetoková armatura Quadroval, s přítokem, chrom*					<b>791249 00 0 00 1000</b>	945
<b>Vhodné příslušenství pro Vana</b>						
Těsnění k vaně					<b>790126 00 0 00 0000</b>	17

**Infobox:** Obsah dodávky:

- sedací polštář
- montované dveře
- sokl
- montované nožičky
- sprchovací zástěnu
- skleněný profil
- panel

/ \* trubkový přerušovač nebo vnitřně bezpečná armatura podle EN 1717 je nezbytný, přívodní hadice # 790166 je doporučena / Vana dostupná výhradně s odpaní a přetokovou armaturou # 791246 00 0 00 1000 nebo # 791249 00 0 00 1000. Odpadní a přetoková armatura není součástí dodávky a je potřeba ji objednat zvlášť

**Shower + Bath** Design by E00S

**Vana verze do niky, sklo vlevo, s montovanými dveřmi, s podstavcem**

DuraSolid® A

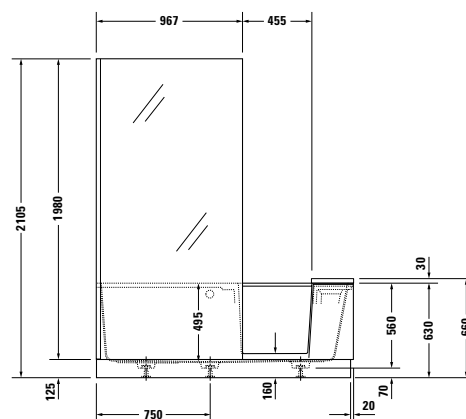
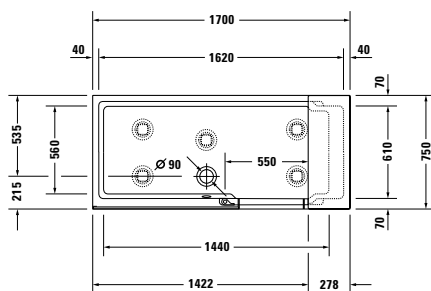

Délka mm	Šířka mm	Hloubka/výška mm	Obsah l	Váha kg	Objednací číslo	Euro
						Bílá - 00
<b>Vana</b>						
1700	750	2105	285	165,0	<b>700454 00 0 00 0000</b>	6.355
<b>Nutné příslušenství pro Vana</b>						
Odpadní a přetoková armatura Quadroval, chrom					<b>791246 00 0 00 1000</b>	616
Odpadní a přetoková armatura Quadroval, s přítokem, chrom*					<b>791249 00 0 00 1000</b>	945
<b>Vhodné příslušenství pro Vana</b>						
Těsnění k vaně					<b>790126 00 0 00 0000</b>	17

**Infobox:** Obsah dodávky:

- sedací polštář
- montované dveře
- sokl
- montované nožičky
- sprchovací zástěnu
- skleněný profil
- panel

/ \* trubkový přerušovač nebo vnitřně bezpečná armatura podle EN 1717 je nezbytný, přívodní hadice # 790166 je doporučena / Vana dostupná výhradně s odpaní a přetokovou armaturou # 791246 00 0 00 1000 nebo # 791249 00 0 00 1000. Odpadní a přetoková armatura není součástí dodávky a je potřeba ji objednat zvlášť

**Shower + Bath** Design by E00S

**Vana verze do niky, sklo vpravo, s montovanými dveřmi, s podstavcem**

DuraSolid® A

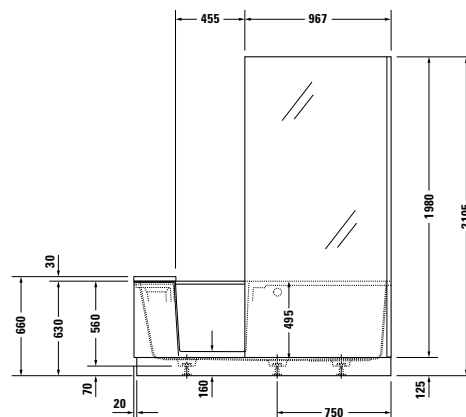
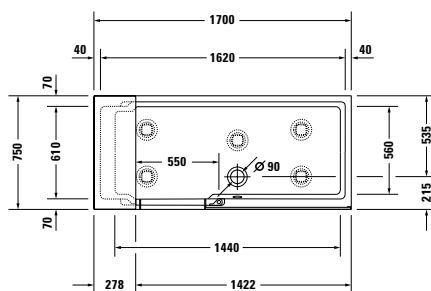

Délka mm	Šířka mm	Hloubka/výška mm	Obsah l	Váha kg	Objednáací číslo	Euro
						Bílá - 00
<b>Vana</b>						
1700	750	2105	285	165,0	<b>700455 00 0 00 0000</b>	6.355
<b>Nutné příslušenství pro Vana</b>						
Odpadní a přetoková armatura Quadroval, chrom					<b>791246 00 0 00 1000</b>	616
Odpadní a přetoková armatura Quadroval, s přítokem, chrom*					<b>791249 00 0 00 1000</b>	945
<b>Vhodné příslušenství pro Vana</b>						
Těsnění k vaně					<b>790126 00 0 00 0000</b>	17

**Infobox:** Obsah dodávky:

- sedací polštář
- montované dveře
- sokl
- montované nožičky
- sprchovací zástěnu
- skleněný profil
- panel

/ \* trubkový přerušovač nebo vnitřně bezpečná armatura podle EN 1717 je nezbytný, přívodní hadice # 790166 je doporučena / Vana dostupná výhradně s odpadní a přetokovou armaturou # 791246 00 0 00 1000 nebo # 791249 00 0 00 1000. Odpadní a přetoková armatura není součástí dodávky a je potřeba ji objednat zvlášť

**Starck** Design by Philippe Starck

Vana ovál, volně stojící, s vytvarovaným sklonem pro záda na obou stranách vany, s akrylátovým krytem a konstrukcí sanitární akrylát

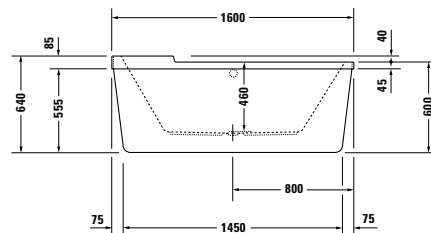
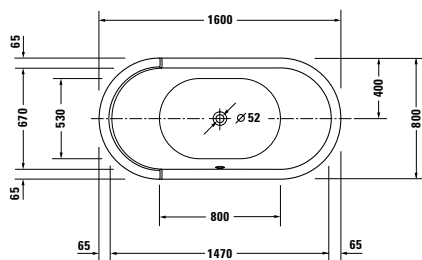

Délka mm	Šířka mm	Hloubka/výška mm	Obsah l	Váha kg	Objednací číslo	Euro
						Bílá - 00
<b>Vana</b>						
1600	800	460	140	46,0	<b>700409 00 0 00 0000</b>	3.719
<b>Vhodné vybavení pro Vana</b>						
Úchyt vanový, chrom					<b>792804 00 0 00 1000</b>	337
<b>Vhodné příslušenství pro Vana</b>						
Odpadní a přetoková armatura Quadroval, chrom					<b>792208 00 0 00 1000</b>	183
Odpadní a přetoková armatura Quadroval, s přítokem, chrom*					<b>792209 00 0 00 1000</b>	520

**Infobox:** Vanový úchyt lze namontovat pouze ve výrobě. Cena obsahuje úchyt a montáž. / \* trubkový přerušovač nebo vnitřně bezpečná armatura podle DIN EN 1717 je žádoucí, připojovací hadice # 790188 je doporučena

**Starck** Design by Philippe Starck

**Vana ovál, verze na zabudování, s vytvarovaným sklonem pro záda na obou stranách vany**  
sanitární akrylát

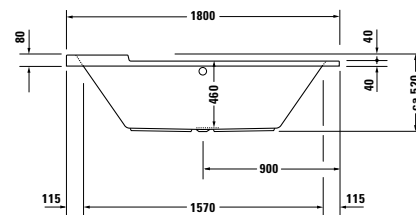
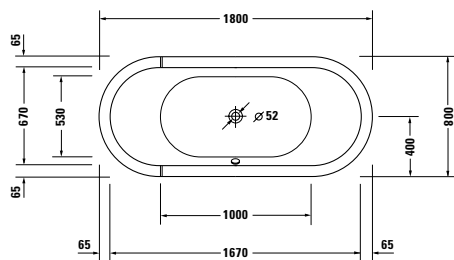

Délka mm	Šířka mm	Hloubka/výška mm	Obsah l	Váha kg	Objednáací číslo	Euro
						Bílá - 00
<b>Vana</b>						
1800	800	460	170	26,0	<b>700009 00 0 00 0000</b>	2.122
<b>Vhodné vybavení pro Vana</b>						
Úchyt vanový, chrom					<b>792804 00 0 00 1000</b>	337
<b>Vhodné příslušenství pro Vana</b>						
Nohy, s boční délkou > 1000 mm					<b>790100 00 0 00 0000</b>	105
Odpadní a přetoková armatura Quadroval, chrom					<b>792206 00 0 00 1000</b>	183
Odpadní a přetoková armatura Quadroval, s přítokem, chrom*					<b>792207 00 0 00 1000</b>	452
Odpadní a přetoková armatura Quadroval, s přítokem na dně, chrom**					<b>791226 00 0 00 1000</b>	354
Nosič vany, pro # 700009***					<b>790414 00 0 00 0000</b>	600

**Infobox:** Vanový úchyt lze namontovat pouze ve výrobě. Cena obsahuje úchyt a montáž. / \* trubkový přerušovač nebo vnitřně bezpečná armatura podle DIN EN 1717 je žádoucí, připojovací hadice # 790188 je doporučena / \*\* trubkový přerušovač nezbytný, doporučujeme přívodní kabel # 790166

**Starck** Design by Philippe Starck

Vana ovál, volně stojící, s vytvarovaným sklonem pro záda na obou stranách vany, s akrylátovým krytem a konstrukcí sanitární akrylát

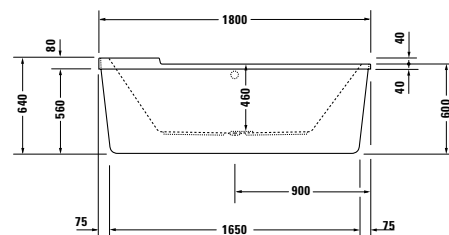
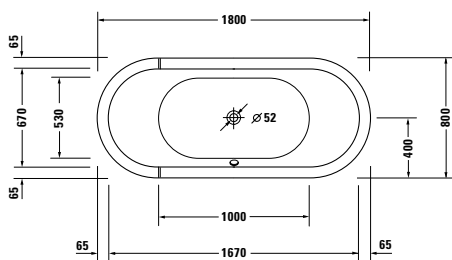

Délka mm	Šířka mm	Hloubka/výška mm	Obsah l	Váha kg	Objednací číslo	Euro
						Bílá - 00
<b>Vana</b>						
1800	800	460	170	58,0	<b>700010 00 0 00 0000</b>	6.232
<b>Vhodné vybavení pro Vana</b>						
Úchyt vanový, chrom					<b>792804 00 0 00 1000</b>	337
<b>Vhodné příslušenství pro Vana</b>						
Odpadní a přetoková armatura Quadroval, chrom					<b>792208 00 0 00 1000</b>	183
Odpadní a přetoková armatura Quadroval, s přítokem, chrom*					<b>792209 00 0 00 1000</b>	520
Odpadní a přetoková armatura Quadroval, s přítokem na dně, chrom**					<b>791228 00 0 00 1000</b>	381

**Infobox:** Vanový úchyt lze namontovat pouze ve výrobě. Cena obsahuje úchyt a montáž. / \* trubkový přerušovač nebo vnitřně bezpečná armatura podle DIN EN 1717 je žádoucí, připojovací hadice # 790188 je doporučena / \*\* trubkový přerušovač nezbytný, doporučujeme přívodní kabel # 790166

**Starck** Design by Philippe Starck

**Vana obdélník, verze na zabudování nebo pro vanový panel, s vytvarovaným sklonem pro záda na jedné straně vany, s přetokem sanitární akrylát**

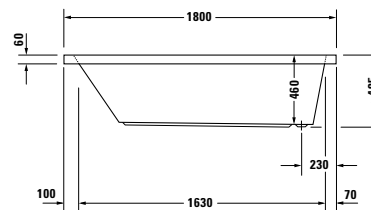
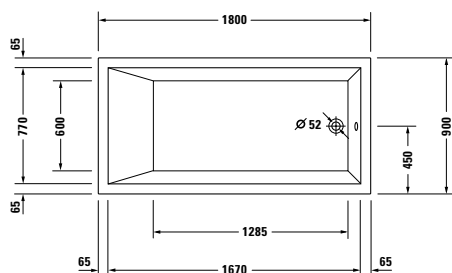

Délka mm	Šířka mm	Hloubka/výška mm	Obsah l	Váha kg	Objednací číslo	Euro
						Bílá - 00
<b>Vana</b>						
1800	900	460	301	43,0	<b>700050 00 0 00 0000</b>	1.739
<b>Vhodné vybavení pro Vana</b>						
Úchyt vanový, chrom					<b>792804 00 0 00 1000</b>	337
<b>Vhodné příslušenství pro Vana</b>						
Nohy, s boční délkou > 1000 mm					<b>790100 00 0 00 0000</b>	105
Kotva vany					<b>790103 00 0 00 0000</b>	43
Těsnění k vaně					<b>790126 00 0 00 0000</b>	17
Odpadní a přetoková armatura Quadroval, chrom					<b>792200 00 0 00 1000</b>	143
Odpadní a přetoková armatura Quadroval, s přítokem, chrom*					<b>792201 00 0 00 1000</b>	417
Nosič vany, pro # 700050***					<b>790450 00 0 00 0000</b>	261
Protihluková sada pro vany z akrylátu****					<b>791368 00 0 00 0000</b>	169
Vhodné dřevěné panely na str. 445-446						

**Infobox:** Vanový úchyt lze namontovat pouze ve výrobě. Cena obsahuje úchyt a montáž. / \* trubkový přerušovač nebo vnitřně bezpečná armatura podle DIN EN 1717 je žádoucí, přípojovací hadice # 790188 je doporučena / Protihluková sada nemůže být namontována dohromady s vanovým nosičem. Bližší informace k tématu protihlukové ochrany naleznete v informacích o produktu pod "Protihluková ochrana pro vany, vířivé vany a sprchové vaničky"

**Starck** Design by Philippe Starck

Vana obdélník, verze na zabudování nebo pro vanový panel, s vytvarovaným sklonem pro záda na obou stranách vany, s přetokem sanitární akrylát

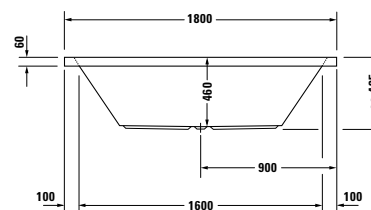
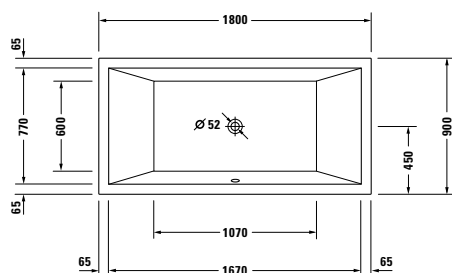

Délka mm	Šířka mm	Hloubka/výška mm	Obsah l	Váha kg	Objednací číslo	Euro
						Bílá - 00
<b>Vana</b>						
1800	900	460	252	42,5	<b>700052 00 0 00 0000</b>	1.739
<b>Vhodné vybavení pro Vana</b>						
Úchyt vanový, chrom					<b>792804 00 0 00 1000</b>	337
<b>Vhodné příslušenství pro Vana</b>						
Nohy, s boční délkou > 1000 mm					<b>790100 00 0 00 0000</b>	105
Kotva vany					<b>790103 00 0 00 0000</b>	43
Těsnění k vaně					<b>790126 00 0 00 0000</b>	17
Odpadní a přetoková armatura Quadroval, chrom					<b>792206 00 0 00 1000</b>	183
Odpadní a přetoková armatura Quadroval, s přítokem, chrom*					<b>792207 00 0 00 1000</b>	452
Nosič vany, pro # 700052					<b>792400 00 0 00 0000</b>	261
Protihluková sada pro vany z akrylátu****					<b>791368 00 0 00 0000</b>	169
Vhodné dřevěné panely na str. 445-446						

**Infobox:** Vanový úchyt lze namontovat pouze ve výrobě. Cena obsahuje úchyt a montáž. / \* trubkový přerušovač nebo vnitřně bezpečná armatura podle DIN EN 1717 je žádoucí, připojovací hadice # 790188 je doporučena / Protihluková sada nemůže být namontována dohromady s vanovým nosičem. Bližší informace k tématu protihlukové ochrany naleznete v informacích o produktu pod "Protihluková ochrana pro vany, vířivé vany a sprchové vaničky"



**Starck** Design by Philippe Starck

**Vana obdélník, verze na zabudování nebo pro vanový panel, s vytvarovaným sklonem pro záda na jedné straně vany**  
sanitární akrylát

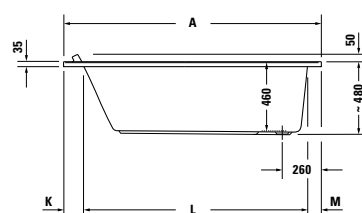
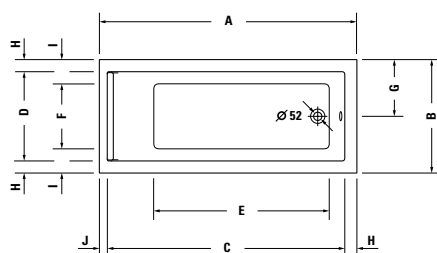

	A	B	C	D	E	F	G	H	I	J	K	L	M	N
<b>7X0331</b>	1500	700	1380	560	910	350	350	70	175	50	130	1290	80	1480
<b>7X0332</b>	1500	750	1380	610	910	400	375	70	175	50	130	1290	80	1480
<b>7X0333</b>	1600	700	1480	560	1025	360	350	70	170	50	130	1390	80	1580
<b>7X0334</b>	1700	700	1580	560	1160	360	350	70	170	50	130	1490	80	1680
<b>7X0335</b>	1700	750	1570	590	1160	390	375	80	180	50	130	1490	80	1680
<b>7X0336</b>	1700	800	1570	640	1160	440	400	80	180	50	130	1490	80	1680
<b>7X0337</b>	1700	900	1570	740	1160	540	450	80	180	50	130	1490	80	1680

Délka mm	Šířka mm	Hloubka/výška mm	Obsah l	Váha kg	Objednací číslo	Euro
						Bílá - 00
<b>Vana</b>						
1500	700	460	121	24,0	<b>700331 00 0 00 0000</b>	786
1500	750	460	140	24,5	<b>700332 00 0 00 0000</b>	786
1600	700	460	135	26,0	<b>700333 00 0 00 0000</b>	786
1700	700	460	155	27,5	<b>700334 00 0 00 0000</b>	792
1700	750	460	165	29,0	<b>700335 00 0 00 0000</b>	792
1700	800	460	186	29,5	<b>700336 00 0 00 0000</b>	855
1700	900	460	221	33,5	<b>700337 00 0 00 0000</b>	900
<b>Vhodné vybavení pro Vana</b>						
Úchyt vanový, chrom					<b>792804 00 0 00 1000</b>	337
<b>Vhodné příslušenství pro Vana</b>						
Nohy, s boční délkou > 1000 mm					<b>790100 00 0 00 0000</b>	105
Kotva vany					<b>790103 00 0 00 0000</b>	43
Těsnění k vaně					<b>790126 00 0 00 0000</b>	17
Odpadní a přetoková armatura Quadroval, chrom					<b>792200 00 0 00 1000</b>	143
Odpadní a přetoková armatura Quadroval, s přítokem, chrom*					<b>792201 00 0 00 1000</b>	417
Nosič vany, pro # 700331***					<b>791439 00 0 00 0000</b>	264
Nosič vany, pro # 700332***					<b>791440 00 0 00 0000</b>	264
Nosič vany, pro # 700333***					<b>791441 00 0 00 0000</b>	267
Nosič vany, pro # 700334***					<b>791442 00 0 00 0000</b>	267
Nosič vany, pro # 700335***					<b>791443 00 0 00 0000</b>	272
Nosič vany, pro # 700336***					<b>791444 00 0 00 0000</b>	289
Nosič vany, pro # 700337***					<b>791445 00 0 00 0000</b>	410
Protihluková sada pro vany z akrylátu****					<b>791368 00 0 00 0000</b>	169
Vhodné dřevěné panely na str. 445-446						
Vhodné akrylátové panely na str. 486-487						

**Infobox:** Vanový úchyt lze namontovat pouze ve výrobě. Cena obsahuje úchyt a montáž. / \* trubkový přerušovač nebo vnitřně bezpečná armatura podle DIN EN 1717 je žádoucí, připojovací hadice # 790188 je doporučena / Protihluková sada nemůže být namontována dohromady s vanovým nosičem. Bližší informace k tématu protihlukové ochrany naleznete v informacích o produktu pod "Protihluková ochrana pro vany, vířivé vany a sprchové vaničky"

**Starck** Design by Philippe Starck

**Vana obdélník, verze na zabudování nebo pro vanový panel, s vytvarovaným sklonem pro záda na obou stranách vany**  
sanitární akrylát

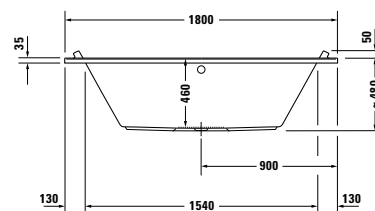
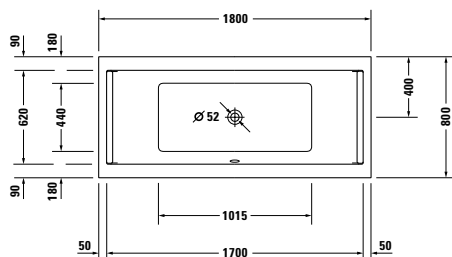

Délka mm	Šířka mm	Hloubka/výška mm	Obsah l	Váha kg	Objednací číslo	Euro
						Bílá - 00
<b>Vana</b>						
1800	800	460	174	31,5	<b>700338 00 0 00 0000</b>	968
<b>Vhodné vybavení pro Vana</b>						
Úchyt vanový, chrom					<b>792804 00 0 00 1000</b>	337
<b>Vhodné příslušenství pro Vana</b>						
Nohy, s boční délkou > 1000 mm					<b>790100 00 0 00 0000</b>	105
Kotva vany					<b>790103 00 0 00 0000</b>	43
Těsnění k vaně					<b>790126 00 0 00 0000</b>	17
Odpadní a přetoková armatura Quadroval, chrom					<b>792202 00 0 00 1000</b>	183
Odpadní a přetoková armatura Quadroval, s přítokem, chrom*					<b>792203 00 0 00 1000</b>	452
Odpadní a přetoková armatura Quadroval, s přítokem na dně, chrom**					<b>791226 00 0 00 1000</b>	354
Nosič vany, pro # 700338***					<b>791446 00 0 00 0000</b>	276
Protihluková sada pro vany z akrylátu****					<b>791368 00 0 00 0000</b>	169
Vhodné dřevěné panely na str. 445-446						

**Infobox:** Vanový úchyt lze namontovat pouze ve výrobě. Cena obsahuje úchyt a montáž. / \* trubkový přerušovač nebo vnitřně bezpečná armatura podle DIN EN 1717 je žádoucí, připojovací hadice # 790188 je doporučena / \*\* trubkový přerušovač nezbytný, doporučujeme přívodní kabel # 790166 / Protihluková sada nemůže být namontována dohromady s vanovým nosičem. Bližší informace k tématu protihlukové ochrany naleznete v informacích o produktu pod "Protihluková ochrana pro vany, vířivé vany a sprchové vaničky"

**Starck** Design by Philippe Starck

**Vana obdélník, verze na zabudování nebo pro vanový panel, s vytvarovaným sklonem pro záda na obou stranách vany**  
sanitární akrylát

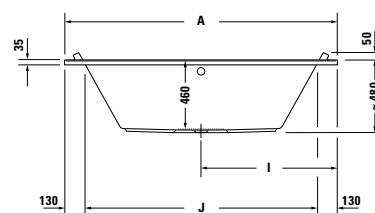
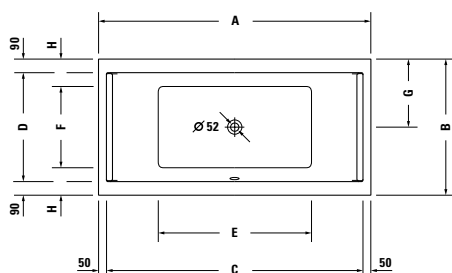

	A	B	C	D	E	F	G	H	I	J
<b>7X0339</b>	1800	900	1700	620	1015	540	400	180	900	1540
<b>7X0340</b>	1900	900	1800	720	1115	540	450	180	950	1640
<b>7X0341</b>	2000	1000	1900	820	1215	640	500	180	1000	1740

Délka mm	Šířka mm	Hloubka/výška mm	Obsah l	Váha kg	Objednací číslo	Euro
						Bílá - 00
<b>Vana</b>						
1800	900	460	212	32,5	<b>700339 00 0 00 0000</b>	1.025
1900	900	460	241	33,6	<b>700340 00 0 00 0000</b>	1.195
2000	1000	460	309	39,5	<b>700341 00 0 00 0000</b>	1.422
<b>Vhodné vybavení pro Vana</b>						
Úchyt vanový, chrom					<b>792804 00 0 00 1000</b>	337
<b>Vhodné příslušenství pro Vana</b>						
Nohy, s boční délkou > 1000 mm					<b>790100 00 0 00 0000</b>	105
Kotva vany					<b>790103 00 0 00 0000</b>	43
Těsnění k vaně					<b>790126 00 0 00 0000</b>	17
Odpadní a přetoková armatura Quadroval, chrom					<b>792206 00 0 00 1000</b>	183
Odpadní a přetoková armatura Quadroval, s přítokem, chrom*					<b>792207 00 0 00 1000</b>	452
Odpadní a přetoková armatura Quadroval, s přítokem na dně, chrom**					<b>791226 00 0 00 1000</b>	354
Nosič vany, pro # 700339***					<b>791447 00 0 00 0000</b>	358
Nosič vany, pro # 700340***					<b>791448 00 0 00 0000</b>	434
Nosič vany, pro # 700341***					<b>791449 00 0 00 0000</b>	520
Protihluková sada pro vany z akrylátu****					<b>791368 00 0 00 0000</b>	169
Vhodné dřevěné panely na str. 445-446						

**Infobox:** Vanový úchyt lze namontovat pouze ve výrobě. Cena obsahuje úchyt a montáž. / \* trubkový přerušovač nebo vnitřně bezpečná armatura podle DIN EN 1717 je žádoucí, přípojovací hadice # 790188 je doporučena / \*\* trubkový přerušovač nezbytný, doporučujeme přívodní kabel # 790166 / Protihluková sada nemůže být namontována dohromady s vanovým nosičem. Bližší informace k tématu protihlukové ochrany naleznete v informacích o produktu pod "Protihluková ochrana pro vany, vířivé vany a sprchové vaničky"

**Starck** Design by Philippe Starck

---

**Informace o produktu**

**Vanové panely**

**Akrylát**

**82** Bílá akrylát

**Nosný materiál:** probarvený akrylát 8 mm, bílý

---

**Starck** Design by Philippe Starck

Popis výrobku	Š x H (mm)	Objednáací číslo	Euro	Euro	Euro	Euro
			Cenová skupina 1			
						
<b>Vanový panel</b>						
do levého rohu						
pro # 7X0331 (1500 x 700 mm)	1490 x 690	<b>ST 8908</b>	869			
pro # 7X0332 (1500 x 750 mm)	1490 x 740	<b>ST 8909</b>	869			
pro # 7X0333 (1600 x 700 mm)	1590 x 690	<b>ST 8785</b>	869			
pro # 7X0334 (1700 x 700 mm)	1690 x 690	<b>ST 8786</b>	869			
pro # 7X0335 (1700 x 750 mm)	1690 x 740	<b>ST 8787</b>	869			
pro # 7X0336 (1700 x 800 mm)	1690 x 790	<b>ST 8910</b>	869			
pro # 7X0337 (1700 x 900 mm)	1690 x 890	<b>ST 8911</b>	869			
pro # 7X0338 (1800 x 800 mm)	1790 x 790	<b>ST 8788</b>	869			
pro # 7X0050 (1800 x 900 mm), pro # 7X0052 (1800 x 900 mm), pro # 7X0339 (1800 x 900 mm)	1790 x 890	<b>ST 8912</b>	869			
pro # 7X0340 (1900 x 900 mm)	1890 x 890	<b>ST 8906</b>	920			
pro # 7X0341 (2000 x 1000 mm)	1990 x 990	<b>ST 8907</b>	920			

**Infobox:** U van jsou pro montáž vanového panelu potřebné nožičky # 790100, které je třeba objednat samostatně / Výšky Starck: výška vanového panelu = 555 mm, výška panelu včetně 10 mm prohlubně = 565 mm, celková výška včetně 35 mm okraje vany (pro # 7X0050, 7X0052 60 mm) = 600 mm (625 mm)

						
<b>Vanový panel</b>						
do pravého rohu						
pro # 7X0331 (1500 x 700 mm)	1490 x 690	<b>ST 8915</b>	869			
pro # 7X0332 (1500 x 750 mm)	1490 x 740	<b>ST 8916</b>	869			
pro # 7X0333 (1600 x 700 mm)	1590 x 690	<b>ST 8780</b>	869			
pro # 7X0334 (1700 x 700 mm)	1690 x 690	<b>ST 8781</b>	869			
pro # 7X0335 (1700 x 750 mm)	1690 x 740	<b>ST 8782</b>	869			
pro # 7X0336 (1700 x 800 mm)	1690 x 790	<b>ST 8917</b>	869			
pro # 7X0337 (1700 x 900 mm)	1690 x 890	<b>ST 8918</b>	869			
pro # 7X0338 (1800 x 800 mm)	1790 x 790	<b>ST 8783</b>	869			
pro # 7X0050 (1800 x 900 mm), pro # 7X0052 (1800 x 900 mm), pro # 7X0339 (1800 x 900 mm)	1790 x 890	<b>ST 8919</b>	869			
pro # 7X0340 (1900 x 900 mm)	1890 x 890	<b>ST 8904</b>	920			
pro # 7X0341 (2000 x 1000 mm)	1990 x 990	<b>ST 8905</b>	920			

**Infobox:** U van jsou pro montáž vanového panelu potřebné nožičky # 790100, které je třeba objednat samostatně / Výšky Starck: výška vanového panelu = 555 mm, výška panelu včetně 10 mm prohlubně = 565 mm, celková výška včetně 35 mm okraje vany (pro # 7X0050, 7X0052 60 mm) = 600 mm (625 mm)

**Starck** Design by Philippe Starck

Popis výrobku	Š x H (mm)	Objednáací číslo	Euro	Euro	Euro	Euro
			Cenová skupina 1			
						
<b>Vanový panel</b> předstěnová verze						
pro # 7X0331 (1500 x 700 mm)	1480 x 690	<b>ST 8922</b>	1.136			
pro # 7X0332 (1500 x 750 mm)	1480 x 740	<b>ST 8923</b>	1.136			
pro # 7X0333 (1600 x 700 mm)	1580 x 690	<b>ST 8775</b>	1.136			
pro # 7X0334 (1700 x 700 mm)	1680 x 690	<b>ST 8776</b>	1.136			
pro # 7X0335 (1700 x 750 mm)	1680 x 740	<b>ST 8777</b>	1.136			
pro # 7X0336 (1700 x 800 mm)	1680 x 790	<b>ST 8924</b>	1.136			
pro # 7X0337 (1700 x 900 mm)	1680 x 890	<b>ST 8925</b>	1.136			
pro # 7X0338 (1800 x 800 mm)	1780 x 790	<b>ST 8778</b>	1.136			
pro # 7X0050 (1800 x 900 mm), pro # 7X0052 (1800 x 900 mm), pro # 7X0339 (1800 x 900 mm)	1780 x 890	<b>ST 8926</b>	1.136			
pro # 7X0340 (1900 x 900 mm)	1880 x 890	<b>ST 8902</b>	1.191			
pro # 7X0341 (2000 x 1000 mm)	1980 x 990	<b>ST 8903</b>	1.191			

**Infobox:** U van jsou pro montáž vanového panelu potřebné nožičky # 790100, které je třeba objednat samostatně / Výšky Starck: výška vanového panelu = 555 mm, výška panelu včetně 10 mm prohlubně = 565 mm, celková výška včetně 35 mm okraje vany (pro # 7X0050, 7X0052 60 mm) = 600 mm (625 mm)

						
<b>Vanový panel</b> do niky						
pro # 7X0331 (1500 x 700 mm), pro # 7X0332 (1500 x 750 mm)	1490	<b>ST 8936</b>	684			
pro # 7X0333 (1600 x 700 mm)	1590	<b>ST 8937</b>	684			
pro # 7X0334 (1700 x 700 mm), pro # 7X0335 (1700 x 750 mm), pro # 7X0336 (1700 x 800 mm), pro # 7X0337 (1700 x 900 mm)	1690	<b>ST 8938</b>	684			
pro # 7X0050 (1800 x 900 mm), pro # 7X0052 (1800 x 900 mm), pro # 7X0338 (1800 x 800 mm), pro # 7X0339 (1800 x 900 mm)	1790	<b>ST 8939</b>	684			
pro # 7X0340 (1900 x 900 mm)	1890	<b>ST 8941</b>	701			
pro # 7X0341 (2000 x 1000 mm)	1990	<b>ST 8942</b>	701			

**Infobox:** U van jsou pro montáž vanového panelu potřebné nožičky # 790100, které je třeba objednat samostatně / Výšky Starck: výška vanového panelu = 555 mm, výška panelu včetně 10 mm prohlubně = 565 mm, celková výška včetně 35 mm okraje vany (pro # 7X0050, 7X0052 60 mm) = 600 mm (625 mm)

**Vero Air** Design by Duravit

Vana obdélník, verze na zabudování, s vytvarovaným sklonem pro záda na jedné straně vany  
sanitární akrylát

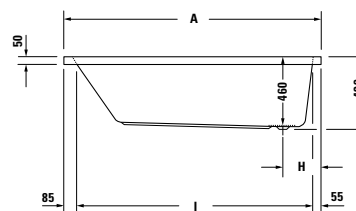
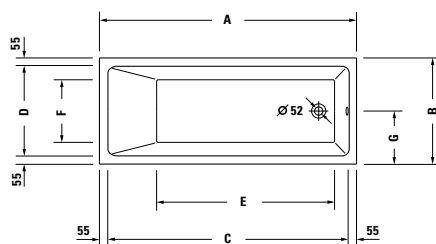

	A	B	C	D	E	F	G	H	I
<b>7X0411</b>	1700	700	1590	590	1175	410	350	250	1560
<b>7X0412</b>	1700	750	1590	640	1175	460	375	250	1560

Délka mm	Šířka mm	Hloubka/výška mm	Obsah l	Váha kg	Objednací číslo	Euro
						Bílá - 00
<b>Vana</b>						
1700	700	460	115	27,0	<b>700411 00 0 00 0000</b>	977
1700	750	460	135	30,0	<b>700412 00 0 00 0000</b>	1.004
<b>Vhodné vybavení pro Vana</b>						
Úchyt vanový, chrom					<b>792804 00 0 00 1000</b>	337
<b>Vhodné příslušenství pro Vana</b>						
Nohy, s boční délkou > 1000 mm					<b>790100 00 0 00 0000</b>	105
Kotva vany					<b>790103 00 0 00 0000</b>	43
Těsnění k vaně					<b>790126 00 0 00 0000</b>	17
Odpadní a přetoková armatura Quadroval, chrom					<b>792200 00 0 00 1000</b>	143
Odpadní a přetoková armatura Quadroval, s přítokem, chrom*					<b>792201 00 0 00 1000</b>	417
Nosič vany, pro # 700411					<b>792414 00 0 00 0000</b>	267
Nosič vany, pro # 700412					<b>792415 00 0 00 0000</b>	247
Protihluková sada pro vany z akrylátu****					<b>791368 00 0 00 0000</b>	169

**Infobox:** Vanový úchyt lze namontovat pouze ve výrobě. Cena obsahuje úchyt a montáž. / \* trubkový přerušovač nebo vnitřně bezpečná armatura podle DIN EN 1717 je žádoucí, připojovací hadice # 790188 je doporučena

**Vero Air** Design by Duravit

Vana obdélník, verze na zabudování, s vytvarovaným sklonem pro záda na obou stranách vany  
sanitární akrylát

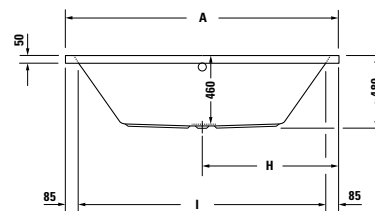
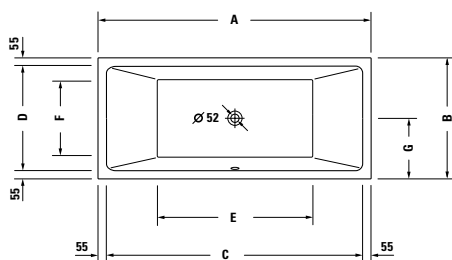

	A	B	C	D	E	F	G	H	I
7X0413	1800	800	1690	690	1025	510	400	900	1630
7X0414	1900	900	1790	790	1125	610	450	950	1730

Délka mm	Šířka mm	Hloubka/výška mm	Obsah l	Váha kg	Objednací číslo	Euro
						Bílá - 00
<b>Vana</b>						
1800	800	460	217	35,0	700413 00 0 00 0000	1.406
1900	900	460	306	40,0	700414 00 0 00 0000	1.623
<b>Vhodné vybavení pro Vana</b>						
Úchyt vanový, chrom					792804 00 0 00 1000	337
<b>Vhodné příslušenství pro Vana</b>						
Nohy, s boční délkou > 1000 mm					790100 00 0 00 0000	105
Kotva vany					790103 00 0 00 0000	43
Těsnění k vaně					790126 00 0 00 0000	17
Odpadní a přetoková armatura Quadroval, chrom					792206 00 0 00 1000	183
Odpadní a přetoková armatura Quadroval, s přítokem, chrom*					792207 00 0 00 1000	452
Odpadní a přetoková armatura Quadroval, s přítokem na dně, chrom**					791228 00 0 00 1000	381
Nosič vany, pro # 700413***					792416 00 0 00 0000	278
Nosič vany, pro # 700414***					792417 00 0 00 0000	341
Protihluková sada pro vany z akrylátu****					791368 00 0 00 0000	169

**Infobox:** Vanový úchyt lze namontovat pouze ve výrobě. Cena obsahuje úchyt a montáž. / \* trubkový přerušovač nebo vnitřně bezpečná armatura podle DIN EN 1717 je žádoucí, připojovací hadice # 790188 je doporučena / \*\* trubkový přerušovač nezbytný, doporučujeme přívodní kabel # 790166 / Protihluková sada nemůže být namontována dohromady s vanovým nosičem. Bližší informace k tématu protihlukové ochrany naleznete v informacích o produktu pod "Protihluková ochrana pro vany, vířivé vany a sprchové vaničky"



**Vero Air** Design by Duravit

Vana volně stojící, s bežešvým akrylátovým panelem a podstavcem, s vytvarovaným sklonem pro záda na obou stranách vany sanitární akrylát

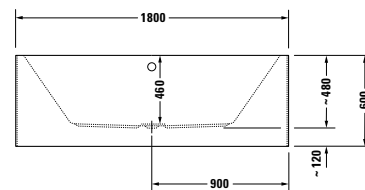
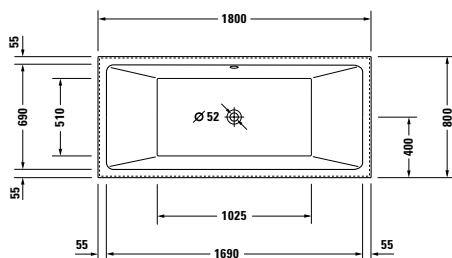

Délka mm	Šířka mm	Hloubka/výška mm	Obsah l	Váha kg	Objednací číslo	Euro
						Bílá - 00
<b>Vana</b>						
1800	800	460	217	108,0	<b>700418 00 0 00 0000</b>	4.632
<b>Vhodné vybavení pro Vana</b>						
Úchyt vanový, chrom					<b>792804 00 0 00 1000</b>	337
<b>Vhodné příslušenství pro Vana</b>						
Odpadní a přetoková armatura Quadroval, chrom					<b>792208 00 0 00 1000</b>	183
Odpadní a přetoková armatura Quadroval, s přítokem, chrom*					<b>792209 00 0 00 1000</b>	520
Odpadní a přetoková armatura Quadroval, s přítokem na dně, chrom**					<b>791228 00 0 00 1000</b>	381

**Infobox:** Vanový úchyt lze namontovat pouze ve výrobě. Cena obsahuje úchyt a montáž. / \* trubkový přerušovač nebo vnitřně bezpečná armatura podle DIN EN 1717 je žádoucí, připojovací hadice # 790188 je doporučena / \*\* trubkový přerušovač nezbytný, doporučujeme přívodní kabel # 790166

**Vero** Design by Duravit

**Vana obdélník, verze na zabudování nebo pro vanový panel, s vytvarovaným sklonem pro záda na levé straně**  
sanitární akrylát

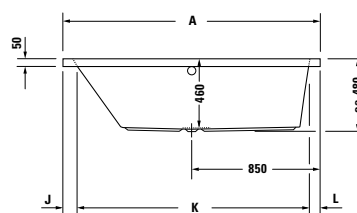
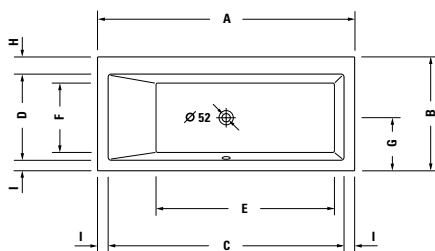

	A	B	C	D	E	F	G	H	I	J	K	L
<b>700131</b>	1700	700	1590	540	1210	425	325	105	55	85	1560	55
<b>700133</b>	1700	750	1560	565	1180	450	352,5	115	70	100	1530	70

Délka mm	Šířka mm	Hloubka/výška mm	Obsah l	Váha kg	Objednací číslo	Euro
						Bílá - 00
<b>Vana</b>						
1700	700	460	145	28,0	<b>700131 00 0 00 0000</b>	967
1700	750	460	160	30,0	<b>700133 00 0 00 0000</b>	994
<b>Vhodné vybavení pro Vana</b>						
Zvýšená cena, pro vrtání do okraje vany pro armaturu, od šířky okraje 100 mm					<b>790650 00 0 00 0000</b>	82
Úchyt vanový, chrom					<b>792804 00 0 00 1000</b>	337
<b>Vhodné příslušenství pro Vana</b>						
Nohy, s boční délkou > 1000 mm					<b>790100 00 0 00 0000</b>	105
Kotva vany					<b>790103 00 0 00 0000</b>	43
Těsnění k vaně					<b>790126 00 0 00 0000</b>	17
Odpadní a přetoková armatura Quadroval, chrom					<b>792202 00 0 00 1000</b>	183
Odpadní a přetoková armatura Quadroval, s přítokem, chrom*					<b>792203 00 0 00 1000</b>	452
Nosič vany, pro # 700131***					<b>790489 00 0 00 0000</b>	311
Nosič vany, pro # 700133***					<b>790491 00 0 00 0000</b>	274
Protihluková sada pro vany z akrylátu****					<b>791368 00 0 00 0000</b>	169
Vhodné dřevěné panely na str. 455						

**Infobox:** Vanový úchyt lze namontovat pouze ve výrobě. Cena obsahuje úchyt a montáž. / \* trubkový přerušovač nebo vnitřně bezpečná armatura podle DIN EN 1717 je žádoucí, připojovací hadice # 790188 je doporučena / Protihluková sada nemůže být namontována dohromady s vanovým nosičem. Bližší informace k tématu protihlukové ochrany naleznete v informacích o produktu pod "Protihluková ochrana pro vany, vířivé vany a sprchové vaničky"

**Vero** Design by Duravit

**Vana obdélník, verze na zabudování nebo pro vanový panel, s vytvarovaným sklonem pro záda na pravé straně**  
sanitární akrylát

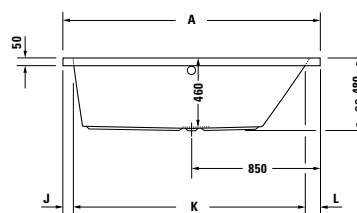
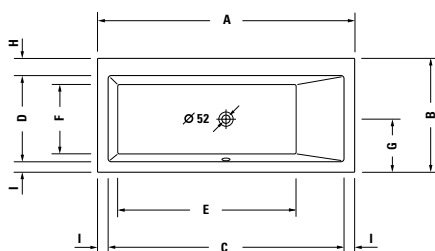

	A	B	C	D	E	F	G	H	I	J	K	L
<b>700132</b>	1700	700	1590	540	1210	425	325	105	55	55	1560	85
<b>700134</b>	1700	750	1560	565	1180	450	352,5	115	70	70	1530	100

Délka mm	Šířka mm	Hloubka/výška mm	Obsah l	Váha kg	Objednací číslo	Euro		
						Bílá	- 00	
<b>Vana</b>								
1700	700	460	145	28,0	<b>700132 00 0 00 0000</b>		967	
1700	750	460	160	30,0	<b>700134 00 0 00 0000</b>		994	
<b>Vhodné vybavení pro Vana</b>								
Zvýšená cena, pro vrtání do okraje vany pro armaturu, od šířky okraje 100 mm					<b>790650 00 0 00 0000</b>		82	
Úchyt vanový, chrom					<b>792804 00 0 00 1000</b>		337	
<b>Vhodné příslušenství pro Vana</b>								
Nohy, s boční délkou > 1000 mm					<b>790100 00 0 00 0000</b>		105	
Kotva vany					<b>790103 00 0 00 0000</b>		43	
Těsnění k vaně					<b>790126 00 0 00 0000</b>		17	
Odpadní a přetoková armatura Quadroval, chrom					<b>792202 00 0 00 1000</b>		183	
Odpadní a přetoková armatura Quadroval, s přítokem, chrom*					<b>792203 00 0 00 1000</b>		452	
Nosič vany, pro # 700132***					<b>790490 00 0 00 0000</b>		311	
Nosič vany, pro # 700134***					<b>790492 00 0 00 0000</b>		274	
Protihluková sada pro vany z akrylátu****					<b>791368 00 0 00 0000</b>		169	
Vhodné dřevěné panely na str. 455								

**Infobox:** Vanový úchyt lze namontovat pouze ve výrobě. Cena obsahuje úchyt a montáž. / \* trubkový přerušovač nebo vnitřně bezpečná armatura podle DIN EN 1717 je žádoucí, přípojovací hadice # 790188 je doporučena / Protihluková sada nemůže být namontována dohromady s vanovým nosičem. Bližší informace k tématu protihlukové ochrany naleznete v informacích o produktu pod "Protihluková ochrana pro vany, vířivé vany a sprchové vaničky"

**Vero** Design by Duravit

**Vana obdélník, verze na zabudování nebo pro vanový panel, s vytvarovaným sklonem pro záda na obou stranách vany**  
sanitární akrylát

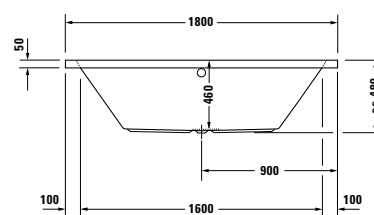
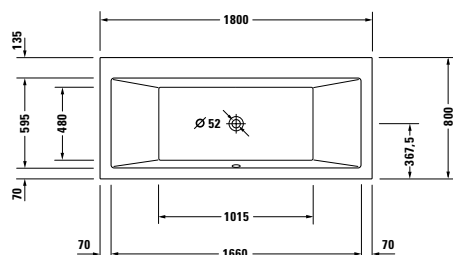

Délka mm	Šířka mm	Hloubka/výška mm	Obsah l	Váha kg	Objednací číslo	Euro
						Bílá - 00
<b>Vana</b>						
1800	800	460	165	38,0	<b>700135 00 0 00 0000</b>	1.392
<b>Vhodné vybavení pro Vana</b>						
Zvýšená cena, pro vrtání do okraje vany pro armaturu, od šířky okraje 100 mm					<b>790650 00 0 00 0000</b>	82
Úchyt vanový, chrom					<b>792804 00 0 00 1000</b>	337
<b>Vhodné příslušenství pro Vana</b>						
Nohy, s boční délkou > 1000 mm					<b>790100 00 0 00 0000</b>	105
Kotva vany					<b>790103 00 0 00 0000</b>	43
Těsnění k vaně					<b>790126 00 0 00 0000</b>	17
Odpadní a přetoková armatura Quadroval, chrom					<b>792202 00 0 00 1000</b>	183
Odpadní a přetoková armatura Quadroval, s přítokem, chrom*					<b>792203 00 0 00 1000</b>	452
Odpadní a přetoková armatura Quadroval, s přítokem na dně, chrom**					<b>791226 00 0 00 1000</b>	354
Nosič vany, pro # 700135***					<b>790493 00 0 00 0000</b>	291
Protihluková sada pro vany z akrylátu****					<b>791368 00 0 00 0000</b>	169
Vhodné dřevěné panely na str. 455						

**Infobox:** Vanový úchyt lze namontovat pouze ve výrobě. Cena obsahuje úchyt a montáž. / \* trubkový přerušovač nebo vnitřně bezpečná armatura podle DIN EN 1717 je žádoucí, připojovací hadice # 790188 je doporučena / \*\* trubkový přerušovač nezbytný, doporučujeme přívodní kabel # 790166 / / Protihluková sada nemůže být namontována dohromady s vanovým nosičem. Bližší informace k tématu protihlukové ochrany naleznete v informacích o produktu pod "Protihluková ochrana pro vany, vířivé vany a sprchové vaničky"

**Vero** Design by Duravit

**Vana obdélník, verze na zabudování nebo pro vanový panel, s vytvarovaným sklonem pro záda na obou stranách vany**  
sanitární akrylát

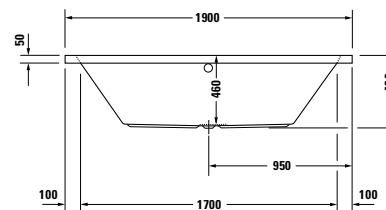
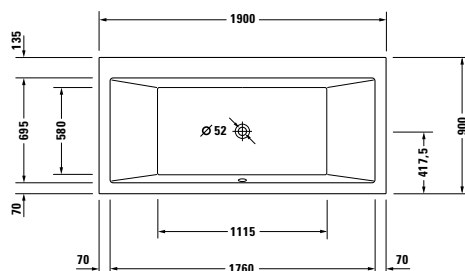

Délka mm	Šířka mm	Hloubka/výška mm	Obsah l	Váha kg	Objednací číslo	Euro
						Bílá - 00
<b>Vana</b>						
1900	900	460	225	43,0	<b>700136 00 0 00 0000</b>	1.610
<b>Vhodné vybavení pro Vana</b>						
Zvýšená cena, pro vrtání do okraje vany pro armaturu, od šířky okraje 100 mm					<b>790650 00 0 00 0000</b>	82
Úchyt vanový, chrom					<b>792804 00 0 00 1000</b>	337
<b>Vhodné příslušenství pro Vana</b>						
Nohy, s boční délkou > 1000 mm					<b>790100 00 0 00 0000</b>	105
Kotva vany					<b>790103 00 0 00 0000</b>	43
Těsnění k vaně					<b>790126 00 0 00 0000</b>	17
Odpadní a přetoková armatura Quadroval, chrom					<b>792206 00 0 00 1000</b>	183
Odpadní a přetoková armatura Quadroval, s přítokem, chrom*					<b>792207 00 0 00 1000</b>	452
Odpadní a přetoková armatura Quadroval, s přítokem na dně, chrom**					<b>791226 00 0 00 1000</b>	354
Nosič vany, pro # 700136***					<b>790494 00 0 00 0000</b>	442
Protihluková sada pro vany z akrylátu****					<b>791368 00 0 00 0000</b>	169
Vhodné dřevěné panely na str. 455						

**Infobox:** Vanový úchyt lze namontovat pouze ve výrobě. Cena obsahuje úchyt a montáž. / \* trubkový přerušovač nebo vnitřně bezpečná armatura podle DIN EN 1717 je žádoucí, připojovací hadice # 790188 je doporučena / \*\* trubkový přerušovač nezbytný, doporučujeme přívodní kabel # 790166 / Protihluková sada nemůže být namontována dohromady s vanovým nosičem. Bližší informace k tématu protihlukové ochrany naleznete v informacích o produktu pod "Protihluková ochrana pro vany, vířivé vany a sprchové vaničky"

**Vero** Design by Duravit

---

**Informace o produktu**

**Vanové panely**





**Akrylát**

**82** Bílá akrylát

**Nosný materiál:** probarvený akrylát 8 mm, bílý

---

**Vero** Design by Kurt Merki Jr.

Popis výrobku	Š x H (mm)	Objednáací číslo	Euro	Euro	Euro	Euro
			Cenová skupina 1			
						
<b>Vanový panel</b> do levého rohu						
pro # 700131 (1700 x 700 mm), pro # 700132 (1700 x 700 mm)	1690 x 690	<b>VE 8786</b>	869			
pro # 7X0134 (1700 x 750 mm), pro # 7X0133 (1700 x 750 mm)	1690 x 740	<b>VE 8787</b>	869			
pro # 7X0135 (1800 x 800 mm)	1790 x 790	<b>VE 8788</b>	869			
pro # 7X0136 (1900 x 900 mm)	1890 x 890	<b>VE 8906</b>	920			
<b>Infobox:</b> U van jsou pro montáž vanového panelu potřebné nožičky # 790100, které je třeba objednat samostatně / Výšky Vero: výška panelu = 555 mm, výška panelu včetně 10 mm prohlubně = 565 mm, celková výška včetně 50 mm okraje vany = 615 mm						
						
<b>Vanový panel</b> do pravého rohu						
pro # 700131 (1700 x 700 mm), pro # 700132 (1700 x 700 mm)	1690 x 690	<b>VE 8781</b>	869			
pro # 7X0134 (1700 x 750 mm), pro # 7X0133 (1700 x 750 mm)	1690 x 740	<b>VE 8782</b>	869			
pro # 7X0135 (1800 x 800 mm)	1790 x 790	<b>VE 8783</b>	869			
pro # 7X0136 (1900 x 900 mm)	1890 x 890	<b>VE 8904</b>	920			
<b>Infobox:</b> U van jsou pro montáž vanového panelu potřebné nožičky # 790100, které je třeba objednat samostatně / Výšky Vero: výška panelu = 555 mm, výška panelu včetně 10 mm prohlubně = 565 mm, celková výška včetně 50 mm okraje vany = 615 mm						
						
<b>Vanový panel</b> předstěnová verze						
pro # 700131 (1700 x 700 mm), pro # 700132 (1700 x 700 mm)	1680 x 690	<b>VE 8776</b>	1.136			
pro # 7X0134 (1700 x 750 mm), pro # 7X0133 (1700 x 750 mm)	1680 x 740	<b>VE 8777</b>	1.136			
pro # 7X0135 (1800 x 800 mm)	1780 x 790	<b>VE 8778</b>	1.136			
pro # 7X0136 (1900 x 900 mm)	1880 x 890	<b>VE 8902</b>	1.191			
<b>Infobox:</b> U van jsou pro montáž vanového panelu potřebné nožičky # 790100, které je třeba objednat samostatně / Výšky Vero: výška panelu = 555 mm, výška panelu včetně 10 mm prohlubně = 565 mm, celková výška včetně 50 mm okraje vany = 615 mm						
						
<b>Vanový panel</b> do niky						
pro # 700131 (1700 x 700 mm), pro # 700132 (1700 x 700 mm), pro # 7X0134 (1700 x 750 mm), pro # 7X0133 (1700 x 750 mm)	1690	<b>VE 8938</b>	684			
pro # 7X0135 (1800 x 800 mm)	1790	<b>VE 8939</b>	684			
pro # 7X0136 (1900 x 900 mm)	1890	<b>VE 8941</b>	701			
<b>Infobox:</b> U van jsou pro montáž vanového panelu potřebné nožičky # 790100, které je třeba objednat samostatně / Výšky Vero: výška panelu = 555 mm, výška panelu včetně 10 mm prohlubně = 565 mm, celková výška včetně 50 mm okraje vany = 615 mm						

## White Tulip Design by Philippe Starck

Vana volně stojící, s bezešvým akrylátovým panelem a podstavcem, s vytvarovaným sklonem pro záda na obou stranách vany, se speciálním odtokem a přetokem  
sanitární akrylát

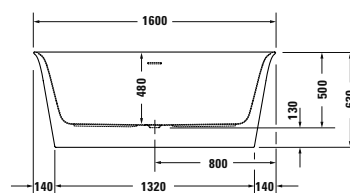
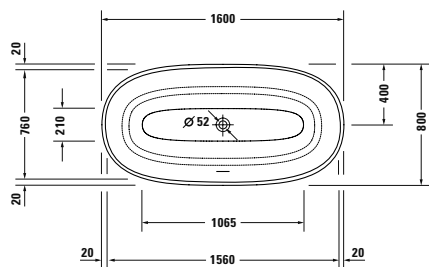

Délka mm	Šířka mm	Hloubka/výška mm	Obsah l	Váha kg	Objednací číslo	Euro
						Bílá - 00
<b>Vana</b>						
1600	800	480	205	60,4	<b>700468 00 0 00 0000</b>	3.713



## White Tulip Design by Philippe Starck

Vana volně stojící, s bezešvým akrylátovým panelem a podstavcem, s vytvarovaným sklonem pro záda na obou stranách vany, se speciálním odtokem a přetokem  
sanitární akrylát

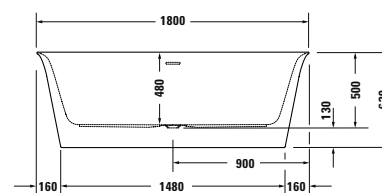
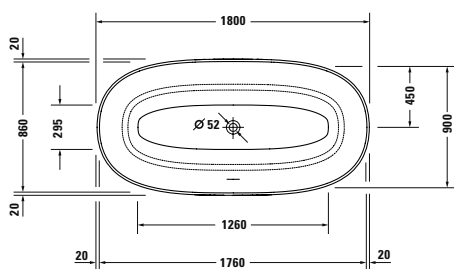

Délka mm	Šířka mm	Hloubka/výška mm	Obsah l	Váha kg	Objednáací číslo	Euro
						Bílá - 00
<b>Vana</b>						
1800	900	480	282	72,7	<b>700469 00 0 00 0000</b>	3.896

## White Tulip Design by Philippe Starck

Vana volně stojící, s bežešvým akrylátovým panelem a podstavcem, se speciálním odtokem a přetokem sanitární akrylát

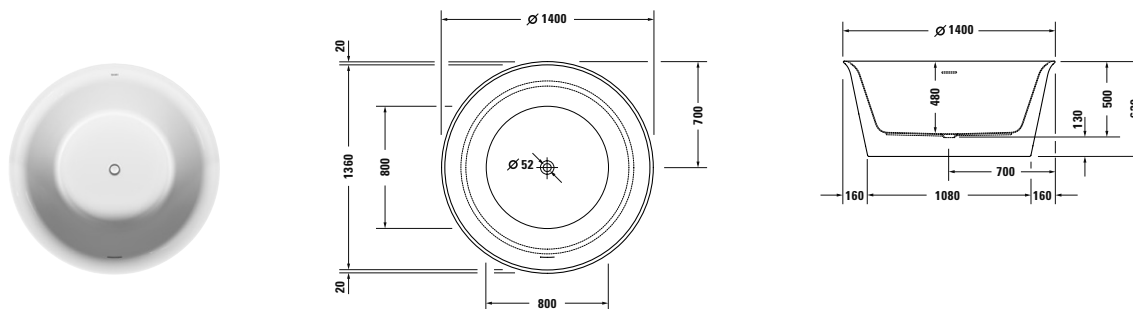

Délka mm	Šířka mm	Hloubka/výška mm	Obsah l	Váha kg	Objednací číslo	Euro
						Bílá - 00
<b>Vana</b>						
1400	1400	480	330	73,8	<b>700470 00 0 00 0000</b>	4.492

**XViu** Design by sieger design

Vana volně stojící, s bežešvým akrylátovým panelem a podstavcem, s vytvarovaným sklonem pro záda na obou stranách vany, se speciálním odtokem a přetokem  
sanitární akrylát

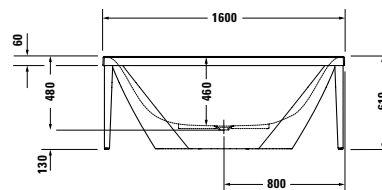
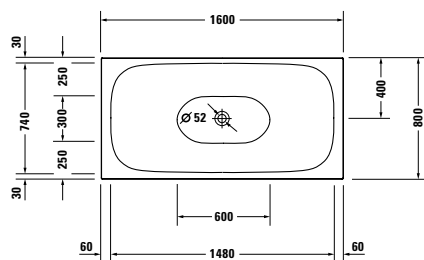

Délka mm	Šířka mm	Hloubka/výška mm	Obsah l	Váha kg	Objednací číslo	Euro
						Bílá - 00
<b>Vana s kovovým podstavcem Champagne matná</b>						
1600	800	460	140	63,0	<b>700444 00 0 B1 0000</b>	5.002
<b>Vana s kovovým podstavcem Černá matná</b>						
1600	800	460	140	63,0	<b>700444 00 0 B2 0000</b>	5.002

**XViu** Design by sieger design

**Vana volně stojící, s bezešvým akrylátovým panelem a podstavcem, s vytvarovaným sklonem pro záda na obou stranách vany, se speciálním odtokem a přetokem**  
sanitární akrylát

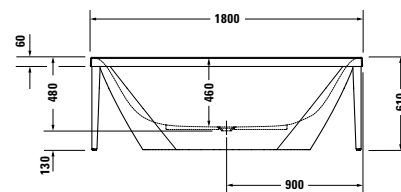
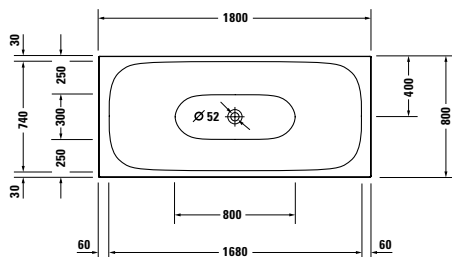

Délka mm	Šířka mm	Hloubka/výška mm	Obsah l	Váha kg	Objednací číslo	Euro
						Bílá - 00
<b>Vana s kovovým podstavcem Champagne matná</b>						
1800	800	460	165	67,0	<b>700443 00 0 B1 0000</b>	5.372
<b>Vana Vana s kovovým podstavcem Černá matná</b>						
1800	800	460	165	67,0	<b>700443 00 0 B2 0000</b>	5.372

**D-Code** Design by sieger design

**Sprchová vanička čtverec**  
sanitární akrylát

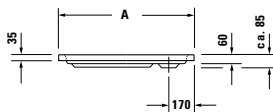
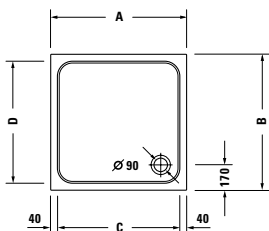

	A	B	C	D
<b>720101</b>	800	800	720	720
<b>720102</b>	900	900	820	820
<b>720103</b>	1000	1000	920	920

Délka mm	Šířka mm	Hloubka/výška mm	Váha kg	Objednací číslo	Euro
					Bílá - 00
<b>Sprchová vanička</b>					
800	800	85	11,0	<b>720101 00 0 00 0000</b>	195
900	900	85	13,5	<b>720102 00 0 00 0000</b>	204
1000	1000	85	16,5	<b>720103 00 0 00 0000</b>	259
<b>Sprchová vanička s Antislípem</b>					
800	800	85	11,0	<b>720101 00 0 00 0001</b>	393
900	900	85	13,5	<b>720102 00 0 00 0001</b>	402
1000	1000	85	16,5	<b>720103 00 0 00 0001</b>	457
<b>Příslušenství pro sprchovou vaničku</b>					
Kotva vany				<b>790125 00 0 00 0000</b>	17
Těsnění k vaně				<b>790126 00 0 00 0000</b>	17
Nohy sprchové vaničky, s boční délkou ≤ 1000 mm				<b>790129 00 0 00 0000</b>	32
Odpad sprchové vaničky, chrom				<b>791260 00 0 00 1000</b>	40
Nosič vaničky, pro # 720101				<b>790478 00 0 00 0000</b>	140
Nosič vaničky, pro # 720102				<b>790479 00 0 00 0000</b>	145
Nosič vaničky, pro # 720103				<b>790480 00 0 00 0000</b>	152
Protihluková sada pro vaničky z akrylátu				<b>791369 00 0 00 0000</b>	186

**Infobox:** Zvukovou izolaci nelze namontovat v kombinaci s vanovým nosičem. Bližší informace k tématu zvukové izolace naleznete v informacích o produktu pod „Zvukovou izolací pro vany, vířivé vany a sprchové vaničky“

**D-Code** Design by sieger design

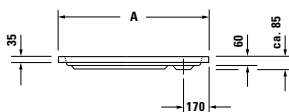
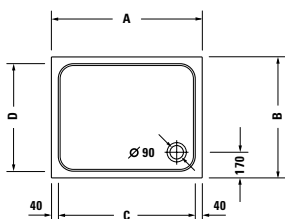
**Sprchová vanička obdélník**  
 sanitární akrylát

	A	B	C	D
<b>720104</b>	900	750	820	670
<b>720105</b>	900	800	820	720
<b>720093</b>	1000	700	920	620
<b>720106</b>	1000	800	920	720
<b>720107</b>	1000	900	920	820
<b>720097</b>	1100	750	1020	670
<b>720094</b>	1200	700	1120	620
<b>720113</b>	1200	800	1120	720
<b>720255</b>	1200	900	1120	820

Délka mm	Šířka mm	Hloubka/výška mm	Váha kg	Objednací číslo	Euro	
					Bílá	- 00
<b>Sprchová vanička</b>						
900	750	85	12,0	<b>720104 00 0 00 0000</b>		204
900	800	85	12,5	<b>720105 00 0 00 0000</b>		207
1000	700	85	14,0	<b>720093 00 0 00 0000</b>		261
1000	800	85	13,5	<b>720106 00 0 00 0000</b>		267
1000	900	85	14,5	<b>720107 00 0 00 0000</b>		274
1100	750	85	16,0	<b>720097 00 0 00 0000</b>		313
1200	700	85	16,0	<b>720094 00 0 00 0000</b>		322
1200	800	85	20,5	<b>720113 00 0 00 0000</b>		344
1200	900	85	20,0	<b>720255 00 0 00 0000</b>		319
<b>Sprchová vanička s Antislípem</b>						
900	750	85	12,0	<b>720104 00 0 00 0001</b>		402
900	800	85	12,5	<b>720105 00 0 00 0001</b>		405
1000	700	85	14,0	<b>720093 00 0 00 0001</b>		459
1000	800	85	13,5	<b>720106 00 0 00 0001</b>		465
1000	900	85	14,5	<b>720107 00 0 00 0001</b>		472
1100	750	85	16,0	<b>720097 00 0 00 0001</b>		511
1200	700	85	16,0	<b>720094 00 0 00 0001</b>		520
1200	800	85	20,5	<b>720113 00 0 00 0001</b>		542
1200	900	85	20,0	<b>720255 00 0 00 0001</b>		517
<b>Příslušenství pro sprchovou vaničku</b>						
Kotva vany				<b>790125 00 0 00 0000</b>		17
Těsnění k vaně				<b>790126 00 0 00 0000</b>		17
Nohy sprchové vaničky, s boční délkou ≤ 1000 mm				<b>790129 00 0 00 0000</b>		32
Nohy, s boční délkou > 1000 mm				<b>790127 00 0 00 0000</b>		28
Odpad sprchové vaničky, chrom				<b>791260 00 0 00 1000</b>		40
Nosič vaničky, pro # 720104				<b>790481 00 0 00 0000</b>		150
Nosič vaničky, pro # 720105				<b>790482 00 0 00 0000</b>		150
Nosič vaničky, pro # 720093				<b>791451 00 0 00 0000</b>		152
Nosič vaničky, pro # 720106				<b>790483 00 0 00 0000</b>		152
Nosič vaničky, pro # 720107				<b>790484 00 0 00 0000</b>		156
Nosič vaničky, pro # 720097				<b>791455 00 0 00 0000</b>		156
Nosič vaničky, pro # 720094				<b>791452 00 0 00 0000</b>		161
Nosič vaničky, pro # 720113				<b>791459 00 0 00 0000</b>		180
Protihluková sada pro vaničky z akrylátu				<b>791369 00 0 00 0000</b>		186

**Infobox:** Zvukovou izolaci nelze namontovat v kombinaci s vanovým nosičem. Bližší informace k tématu zvukové izolace naleznete v informacích o produktu pod „Zvukovou izolací pro vany, vířivé vany a sprchové vaničky“

**D-Code** Design by sieger design

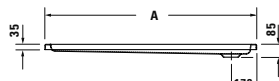
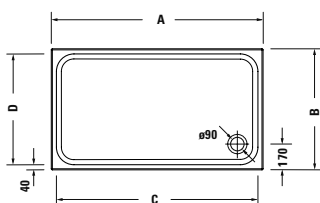
**Sprchová vanička obdélník**  
 sanitární akrylát

	A	B	C	D
<b>720098</b>	1300	750	1220	670
<b>720256</b>	1300	800	1220	720
<b>720257</b>	1300	900	1220	820
<b>720095</b>	1400	700	1320	620
<b>720258</b>	1400	750	1320	670
<b>720259</b>	1400	800	1320	720
<b>720260</b>	1400	900	1320	820
<b>720261</b>	1500	700	1420	620
<b>720099</b>	1500	750	1420	670
<b>720262</b>	1500	800	1420	720
<b>720263</b>	1500	900	1420	820

Délka mm	Šířka mm	Hloubka/výška mm	Váha kg	Objednací číslo	Euro	
					Bílá	- 00
<b>Sprchová vanička</b>						
1300	750	85	18,0	<b>720098 00 0 00 0000</b>		488
1300	800	85	21,0	<b>720256 00 0 00 0000</b>		389
1300	900	85	22,5	<b>720257 00 0 00 0000</b>		364
1400	700	85	19,0	<b>720095 00 0 00 0000</b>		509
1400	750	85	23,0	<b>720258 00 0 00 0000</b>		508
1400	800	85	24,0	<b>720259 00 0 00 0000</b>		434
1400	900	85	25,5	<b>720260 00 0 00 0000</b>		409
1500	700	85	24,0	<b>720261 00 0 00 0000</b>		522
1500	750	85	24,5	<b>720099 00 0 00 0000</b>		528
1500	800	85	25,5	<b>720262 00 0 00 0000</b>		479
1500	900	85	26,0	<b>720263 00 0 00 0000</b>		454
<b>Sprchová vanička s Antislipem</b>						
1300	750	85	18,0	<b>720098 00 0 00 0001</b>		686
1300	800	85	21,0	<b>720256 00 0 00 0001</b>		587
1300	900	85	22,5	<b>720257 00 0 00 0001</b>		562
1400	700	85	19,0	<b>720095 00 0 00 0001</b>		707
1400	750	85	23,0	<b>720258 00 0 00 0001</b>		706
1400	800	85	24,0	<b>720259 00 0 00 0001</b>		632
1400	900	85	25,5	<b>720260 00 0 00 0001</b>		607
1500	700	85	24,0	<b>720261 00 0 00 0001</b>		720
1500	750	85	24,5	<b>720099 00 0 00 0001</b>		726
1500	800	85	25,5	<b>720262 00 0 00 0001</b>		677
1500	900	85	26,0	<b>720263 00 0 00 0001</b>		652
<b>Příslušenství pro sprchovou vaničku</b>						
Kotva vany				<b>790125 00 0 00 0000</b>		17
Těsnění k vaně				<b>790126 00 0 00 0000</b>		17
Nohy, s boční délkou > 1000 mm				<b>790127 00 0 00 0000</b>		28
Nohy, s boční délkou ≥ 1500 mm				<b>790158 00 0 00 0000</b>		40
Odpad sprchové vaničky, chrom				<b>791260 00 0 00 1000</b>		40
Nosič vaničky, pro # 720098				<b>791456 00 0 00 0000</b>		176
Nosič vaničky, pro # 720095				<b>791453 00 0 00 0000</b>		173
Nosič vaničky, pro # 720099				<b>791457 00 0 00 0000</b>		184
Protihluková sada pro vaničky z akrylátu				<b>791369 00 0 00 0000</b>		186

**Infobox:** Zvukovou izolaci nelze namontovat v kombinaci s vanovým nosičem. Bližší informace k tématu zvukové izolace naleznete v informacích o produktu pod „Zvukovou izolací pro vany, vířivé vany a sprchové vaničky“

**D-Code** Design by sieger design

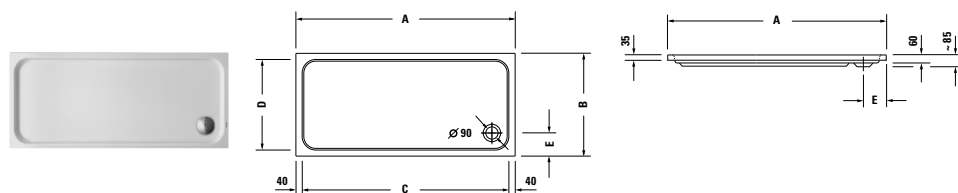
**Sprchová vanička obdélník**  
 sanitární akrylát

	A	B	C	D	E
<b>720163</b>	1600	700	1520	620	170
<b>720164</b>	1600	750	1520	670	170
<b>720264</b>	1600	800	1520	720	170
<b>720265</b>	1600	900	1520	820	170
<b>720096</b>	1700	700	1620	620	170
<b>720100</b>	1700	750	1620	670	170
<b>720266</b>	1700	800	1620	720	170
<b>720267</b>	1700	900	1620	820	170
<b>720268</b>	1800	800	1720	720	170
<b>720165</b>	1800	900	1720	820	180

Délka mm	Šířka mm	Hloubka/výška mm	Váha kg	Objednací číslo	Euro	
					Bílá	- 00
<b>Sprchová vanička</b>						
1600	700	85	20,5	<b>720163 00 0 00 0000</b>		534
1600	750	85	25,0	<b>720164 00 0 00 0000</b>		548
1600	800	85	25,5	<b>720264 00 0 00 0000</b>		524
1600	900	85	27,5	<b>720265 00 0 00 0000</b>		499
1700	700	85	27,5	<b>720096 00 0 00 0000</b>		560
1700	750	85	28,0	<b>720100 00 0 00 0000</b>		569
1700	800	85	27,5	<b>720266 00 0 00 0000</b>		569
1700	900	85	29,0	<b>720267 00 0 00 0000</b>		544
1800	800	85	29,5	<b>720268 00 0 00 0000</b>		614
1800	900	85	31,5	<b>720165 00 0 00 0000</b>		585
<b>Sprchová vanička s Antislipem</b>						
1600	700	85	20,5	<b>720163 00 0 00 0001</b>		732
1600	750	85	25,0	<b>720164 00 0 00 0001</b>		746
1600	800	85	25,5	<b>720264 00 0 00 0001</b>		722
1600	900	85	27,5	<b>720265 00 0 00 0001</b>		697
1700	700	85	27,5	<b>720096 00 0 00 0001</b>		758
1700	750	85	28,0	<b>720100 00 0 00 0001</b>		767
1700	800	85	27,5	<b>720266 00 0 00 0001</b>		767
1700	900	85	29,0	<b>720267 00 0 00 0001</b>		742
1800	800	85	29,5	<b>720268 00 0 00 0001</b>		812
1800	900	85	31,5	<b>720165 00 0 00 0001</b>		783
<b>Příslušenství pro sprchovou vaničku</b>						
Kotva vany				<b>790125 00 0 00 0000</b>		17
Těsnění k vaně				<b>790126 00 0 00 0000</b>		17
Nohy, s boční délkou ≥ 1500 mm				<b>790158 00 0 00 0000</b>		40
Odpad sprchové vaničky, chrom				<b>791260 00 0 00 1000</b>		40
Nosič vaničky, pro # 720163				<b>792408 00 0 00 0000</b>		179
Nosič vaničky, pro # 720164				<b>792409 00 0 00 0000</b>		188
Nosič vaničky, pro # 720096				<b>791454 00 0 00 0000</b>		184
Nosič vaničky, pro # 720100				<b>791458 00 0 00 0000</b>		193
Nosič vaničky, pro # 720165				<b>792410 00 0 00 0000</b>		197
Protihluková sada pro vaničky z akrylátu				<b>791369 00 0 00 0000</b>		186

**Infobox:** Zvukovou izolaci nelze namontovat v kombinaci s vanovým nosičem. Bližší informace k tématu zvukové izolace naleznete v informacích o produktu pod „Zvukovou izolací pro vany, vířivé vany a sprchové vaničky“



**D-Code** Design by sieger design

**Sprchová vanička čtvrtkruh**  
sanitární akrylát

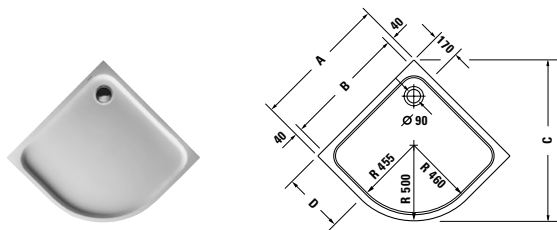

	A	B	C	D	E
720108	900	820	1065	400	1272
720109	1000	920	1207	500	1414

Délka mm	Šířka mm	Hloubka/výška mm	Váha kg	Objednáací číslo	Euro
					Bílá - 00
<b>Sprchová vanička</b>					
900	900	85	15,0	720108 00 0 00 0000	218
<b>Sprchová vanička s Antislipem</b>					
900	900	85	15,0	720108 00 0 00 0001	416
<b>Příslušenství pro sprchovou vaničku</b>					
Kotva vany				790125 00 0 00 0000	17
Těsnění k vaně				790126 00 0 00 0000	17
Nohy sprchové vaničky, s boční délkou ≤ 1000 mm				790129 00 0 00 0000	32
Odpad sprchové vaničky, chrom				791260 00 0 00 1000	40
Nosič vaničky, pro # 720108				790485 00 0 00 0000	156
Protihluková sada pro vaničky z akrylátu				791369 00 0 00 0000	186

**Infobox:** Zvukovou izolaci nelze namontovat v kombinaci s vanovým nosičem. Bližší informace k tématu zvukové izolace naleznete v informacích o produktu pod „Zvukovou izolací pro vany, vířivé vany a sprchové vaničky“

**Starck Slimline** Design by Philippe Starck

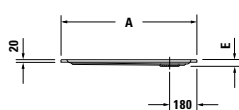
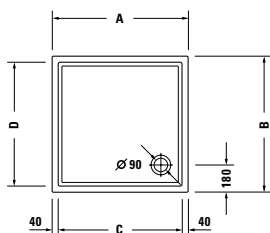
**Sprchová vanička čtverec**  
 sanitární akrylát

	A	B	C	D	E
720114	800	800	720	720	45
720115	900	900	820	820	45
720116	1000	1000	920	920	50

Délka mm	Šířka mm	Hloubka/výška mm	Váha kg	Objednací číslo	Euro
					Bílá - 00
<b>Sprchová vanička</b>					
800	800	45	13,5	720114 00 0 00 0000	440
900	900	45	15,8	720115 00 0 00 0000	452
1000	1000	50	18,2	720116 00 0 00 0000	543
<b>Sprchová vanička s Antislipem</b>					
800	800	45	13,5	720114 00 0 00 0001	638
900	900	45	15,8	720115 00 0 00 0001	650
1000	1000	50	18,2	720116 00 0 00 0001	741
<b>Příslušenství pro sprchovou vaničku</b>					
Nohy sprchové vaničky, s boční délkou ≤ 1000 mm, výškově nastavitelné od 85 - 105 mm				790101 00 0 00 0000	113
Nohy sprchové vaničky, s boční délkou ≤ 1000 mm, výškově nastavitelné od 100 - 185 mm				790102 00 0 00 0000	113
Kotva vany				790103 00 0 00 0000	43
Těsnění k vaně				790126 00 0 00 0000	17
Odpad sprchové vaničky, odpad vodorovný, bílá				790263 00 0 00 0000	79
Odpad sprchové vaničky, odpad vodorovný, chrom				790263 00 0 00 1000	79
Odpad sprchové vaničky, odpad svislý, bílá				790269 00 0 00 0000	79
Odpad sprchové vaničky, odpad svislý, chrom				790269 00 0 00 1000	79
Nosič vaničky, pro # 720114				791477 00 0 00 0000	122
Nosič vaničky, pro # 720115				791478 00 0 00 0000	129
Nosič vaničky, pro # 720116				791479 00 0 00 0000	135
Protihluková sada pro vaničky z akrylátu				791369 00 0 00 0000	186

**Infobox:** Zvukovou izolaci nelze namontovat v kombinaci s vanovým nosičem. Bližší informace k tématu zvukové izolace naleznete v informacích o produktu pod „Zvukovou izolací pro vany, vířivé vany a sprchové vaničky“

**Starck Slimline** Design by Philippe Starck

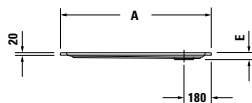
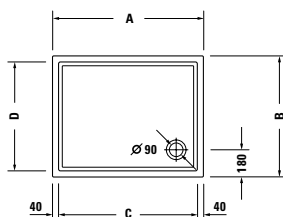
**Sprchová vanička obdélník**  
 sanitární akrylát

	A	B	C	D	E
720117	900	750	820	670	45
720118	900	800	820	720	45
720119	1000	800	920	720	50
720120	1000	900	920	820	50
720121	1200	800	1120	720	55
720122	1200	900	1120	820	55
720123	1200	1000	1120	920	55
720235	1300	800	1220	720	55
720242	1300	900	1220	820	55

Délka mm	Šířka mm	Hloubka/výška mm	Váha kg	Objednáací číslo	Euro	
					Bílá	- 00
<b>Sprchová vanička</b>						
900	750	45	13,5	720117 00 0 00 0000		452
900	800	45	14,7	720118 00 0 00 0000		550
1000	800	50	15,2	720119 00 0 00 0000		555
1000	900	50	17,0	720120 00 0 00 0000		561
1200	800	55	21,0	720121 00 0 00 0000		600
1200	900	55	22,3	720122 00 0 00 0000		630
1200	1000	55	23,8	720123 00 0 00 0000		681
1300	800	60	22,5	720235 00 0 00 0000		632
1300	900	60	23,5	720242 00 0 00 0000		652
<b>Sprchová vanička s Antislipem</b>						
900	750	45	13,5	720117 00 0 00 0001		650
900	800	45	14,7	720118 00 0 00 0001		748
1000	800	50	15,2	720119 00 0 00 0001		753
1000	900	50	17,0	720120 00 0 00 0001		759
1200	800	55	21,0	720121 00 0 00 0001		798
1200	900	55	22,3	720122 00 0 00 0001		828
1200	1000	55	23,8	720123 00 0 00 0001		879
1300	800	60	22,5	720235 00 0 00 0001		830
1300	900	60	23,5	720242 00 0 00 0001		850
<b>Příslušenství pro sprchovou vaničku</b>						
Nohy sprchové vaničky, s boční délkou ≤ 1000 mm, výškově nastavitelné od 85 - 105 mm				790101 00 0 00 0000		113
Nohy, s boční délkou > 1000 mm				790100 00 0 00 0000		105
Nohy sprchové vaničky, s boční délkou ≤ 1000 mm, výškově nastavitelné od 100 - 185 mm				790102 00 0 00 0000		113
Kotva vany				790103 00 0 00 0000		43
Těsnění k vaně				790126 00 0 00 0000		17
Odpad sprchové vaničky, odpad vodorovný, bílá				790263 00 0 00 0000		79
Odpad sprchové vaničky, odpad vodorovný, chrom				790263 00 0 00 1000		79
Odpad sprchové vaničky, odpad svislý, bílá				790269 00 0 00 0000		79
Odpad sprchové vaničky, odpad svislý, chrom				790269 00 0 00 1000		79
Nosič vaničky, pro # 720117				791480 00 0 00 0000		134
Nosič vaničky, pro # 720118				791481 00 0 00 0000		134
Nosič vaničky, pro # 720119				791482 00 0 00 0000		135
Nosič vaničky, pro # 720120				791483 00 0 00 0000		141
Nosič vaničky, pro # 720121				791484 00 0 00 0000		151
Nosič vaničky, pro # 720122				791485 00 0 00 0000		151
Nosič vaničky, pro # 720123				791486 00 0 00 0000		161
Nosič vaničky, pro # 720235				792418 00 0 00 0000		204
Nosič vaničky, pro # 720242				792425 00 0 00 0000		204
Protihluková sada pro vaničky z akrylátu				791369 00 0 00 0000		186

**Infobox:** Zvukovou izolaci nelze namontovat v kombinaci s vanovým nosičem. Blíže informace k tématu zvukové izolace naleznete v informacích o produktu pod „Zvukovou izolací pro vany, vířivé vany a sprchové vaničky“

**Starck Slimline** Design by Philippe Starck

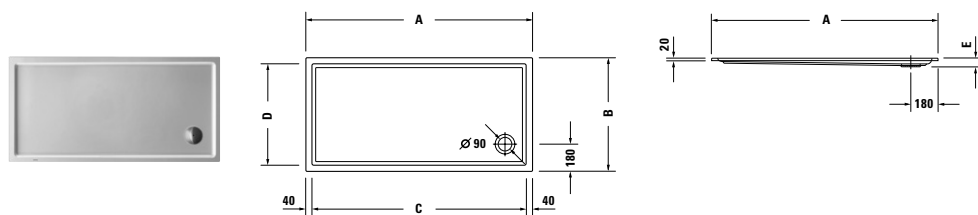
**Sprchová vanička obdélník**  
 sanitární akrylát

	A	B	C	D	E
720124	1400	700	1320	620	55
720125	1400	750	1320	670	55
720236	1400	800	1320	720	55
720126	1400	900	1320	820	55
720127	1500	700	1420	620	55
720128	1500	750	1420	670	60
720237	1500	800	1420	720	60
720243	1500	900	1420	820	60

Délka mm	Šířka mm	Hloubka/výška mm	Váha kg	Objednací číslo	Euro	
					Bílá	- 00
<b>Sprchová vanička</b>						
1400	700	55	25,6	720124 00 0 00 0000		733
1400	750	55	25,9	720125 00 0 00 0000		744
1400	800	60	23,5	720236 00 0 00 0000		750
1400	900	55	27,5	720126 00 0 00 0000		757
1500	700	55	24,0	720127 00 0 00 0000		773
1500	750	60	28,0	720128 00 0 00 0000		780
1500	800	60	31,0	720237 00 0 00 0000		783
1500	900	60	32,0	720243 00 0 00 0000		786
<b>Sprchová vanička s Antislípem</b>						
1400	700	55	25,6	720124 00 0 00 0001		931
1400	750	55	25,9	720125 00 0 00 0001		942
1400	800	60	23,5	720236 00 0 00 0001		948
1400	900	55	27,5	720126 00 0 00 0001		955
1500	700	55	24,0	720127 00 0 00 0001		971
1500	750	60	28,0	720128 00 0 00 0001		978
1500	800	60	31,0	720237 00 0 00 0001		981
1500	900	60	32,0	720243 00 0 00 0001		984
<b>Příslušenství pro sprchovou vaničku</b>						
Nohy, s boční délkou > 1000 mm				790100 00 0 00 0000		105
Nohy, s boční délkou ≥ 1500 mm				790105 00 0 00 0000		159
Kotva vany				790103 00 0 00 0000		43
Těsnění k vaně				790126 00 0 00 0000		17
Odpad sprchové vaničky, odpad vodorovný, bílá				790263 00 0 00 0000		79
Odpad sprchové vaničky, odpad vodorovný, chrom				790263 00 0 00 1000		79
Odpad sprchové vaničky, odpad svislý, bílá				790269 00 0 00 0000		79
Odpad sprchové vaničky, odpad svislý, chrom				790269 00 0 00 1000		79
Nosič vaničky, pro # 720124				791487 00 0 00 0000		179
Nosič vaničky, pro # 720125				791488 00 0 00 0000		168
Nosič vaničky, pro # 720236				792419 00 0 00 0000		223
Nosič vaničky, pro # 720126				791489 00 0 00 0000		189
Nosič vaničky, pro # 720127				791490 00 0 00 0000		179
Nosič vaničky, pro # 720128				791491 00 0 00 0000		189
Nosič vaničky, pro # 720237				792420 00 0 00 0000		243
Nosič vaničky, pro # 720243				792426 00 0 00 0000		243
Protihluková sada pro vaničky z akrylátu				791369 00 0 00 0000		186

**Infobox:** Zvukovou izolaci nelze namontovat v kombinaci s vanovým nosičem. Bližší informace k tématu zvukové izolace naleznete v informacích o produktu pod „Zvukovou izolací pro vany, vířivé vany a sprchové vaničky“

**Starck Slimline** Design by Philippe Starck

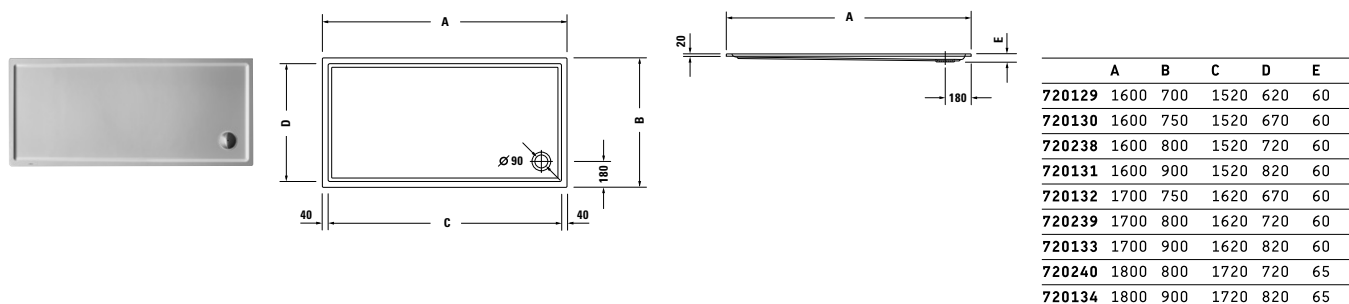
**Sprchová vanička obdélník**  
 sanitární akrylát

Délka mm	Šířka mm	Hloubka/výška mm	Váha kg	Objednací číslo	Euro	
					Bílá	- 00
<b>Sprchová vanička</b>						
1600	700	60	30,5	720129 00 0 00 0000		785
1600	750	60	31,5	720130 00 0 00 0000		793
1600	800	60	32,0	720238 00 0 00 0000		799
1600	900	60	30,5	720131 00 0 00 0000		802
1700	750	60	27,0	720132 00 0 00 0000		861
1700	900	60	30,0	720133 00 0 00 0000		882
1800	800	65	34,0	720240 00 0 00 0000		898
1800	900	65	37,0	720134 00 0 00 0000		912
<b>Sprchová vanička s Antislípem</b>						
1600	700	60	30,5	720129 00 0 00 0001		983
1600	750	60	31,5	720130 00 0 00 0001		991
1600	800	60	32,0	720238 00 0 00 0001		997
1600	900	60	30,5	720131 00 0 00 0001		1.000
1700	750	60	27,0	720132 00 0 00 0001		1.059
1700	900	60	30,0	720133 00 0 00 0001		1.080
1800	800	65	34,0	720240 00 0 00 0001		1.096
1800	900	65	37,0	720134 00 0 00 0001		1.110
<b>Příslušenství pro sprchovou vaničku</b>						
Nohy, s boční délkou ≥ 1500 mm				790105 00 0 00 0000		159
Kotva vany				790103 00 0 00 0000		43
Těsnění k vaně				790126 00 0 00 0000		17
Odpad sprchové vaničky, odpad vodorovný, bílá				790263 00 0 00 0000		79
Odpad sprchové vaničky, odpad vodorovný, chrom				790263 00 0 00 1000		79
Odpad sprchové vaničky, odpad svislý, bílá				790269 00 0 00 0000		79
Odpad sprchové vaničky, odpad svislý, chrom				790269 00 0 00 1000		79
Nosič vaničky, pro # 720129				791492 00 0 00 0000		214
Nosič vaničky, pro # 720130				791493 00 0 00 0000		214
Nosič vaničky, pro # 720238				792421 00 0 00 0000		267
Nosič vaničky, pro # 720131				791494 00 0 00 0000		214
Nosič vaničky, pro # 720132				791495 00 0 00 0000		214
Nosič vaničky, pro # 720133				791496 00 0 00 0000		214
Nosič vaničky, pro # 720240				792423 00 0 00 0000		267
Nosič vaničky, pro # 720134				791497 00 0 00 0000		214
Protihluková sada pro vaničky z akrylátu				791369 00 0 00 0000		186

**Infobox:** Zvukovou izolaci nelze namontovat v kombinaci s vanovým nosičem. Bližší informace k tématu zvukové izolace naleznete v informacích o produktu pod „Zvukovou izolací pro vany, vířivé vany a sprchové vaničky“

**Stonetto** Design by E00S

**Sprchová vanička čtverec**

DuraSolid® Q

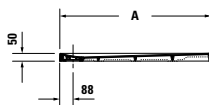
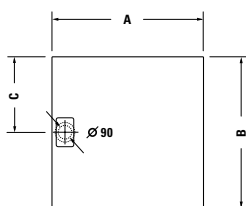

	A	B	C
<b>720146</b>	900	900	450
<b>720167</b>	1000	1000	500
<b>720169</b>	1200	1200	600

Délka mm	Šířka mm	Hloubka/výška mm	Váha kg	Objednáací číslo	Euro
					Bílá - 38 Antracit - 68 Beton - 18
<b>Sprchová vanička</b>					
900	900	50	25,0	<b>720146 .. 0 00 0000</b>	940
1000	1000	50	32,0	<b>720167 .. 0 00 0000</b>	1.034
1200	1200	50	46,0	<b>720169 .. 0 00 0000</b>	1.221
<b>Příslušenství pro sprchovou vaničku</b>					
Nohy, pro Stonetto sprchové vaničky, pro sprchovou vaničku 900 x 900 mm				<b>791101 00 0 00 0000</b>	389
Nohy, pro Stonetto sprchové vaničky, pro sprchovou vaničku 1000 x 1000 mm				<b>791104 00 0 00 0000</b>	398
Nohy, pro Stonetto sprchové vaničky, pro sprchovou vaničku 1200 x 1200 mm				<b>791108 00 0 00 0000</b>	453
Nožičky sprchové vaničky, pro vyvýšenou konstrukci podlahy*				<b>790173 00 0 00 0000</b>	29
Těsnění k vaně				<b>790126 00 0 00 0000</b>	17
Odpad sprchové vaničky, odpad vodorovný, pro instalaci s nožičkami nebo vanovým nosičem**				<b>791243 00 0 00 0000</b>	87
Odpad sprchové vaničky, odpad vodorovný, chrom				<b>790263 00 0 00 1000</b>	79
Odpad sprchové vaničky, odpad svislý, chrom				<b>790269 00 0 00 1000</b>	79
Nosič vaničky, pro # 720145 - 720150, # 720166 a # 720217 - 720218 Stonetto sprchové vaničky				<b>792407 00 0 00 0000</b>	218
Nosič vaničky, pro # 720167 - 720168 und # 720170 - 720171 Stonetto sprchové vaničky				<b>792411 00 0 00 0000</b>	221
Nosič vaničky, pro # 720169 Stonetto sprchovou vaničku				<b>792412 00 0 00 0000</b>	180
Těsnící set, pro zápusťnou vestavbu				<b>792803 00 0 00 0000</b>	203
Protihluková sada pro zápusťné vaničky***				<b>791372 00 0 00 0000</b>	101
Pomoc pro obezdění****				<b>792805 00 0 00 0000</b>	87

**Infobox:** \* Pro nožičky # 791109 - 791113 und # 791373 - 791399 (ve spojení v odpadem # 791283) musí být při zvýšené konstrukci podlahy objednány 2 ks # 790173 / \*\*\* Protihluková sada # 791372 může být použita pouze v kombinaci s nožičkami / \*\*\*\* Může být použito pouze s nožičkami #791373 - 791399 / \* Při instalaci DuraSolid® sprchových vaniček s nožičkami nebo vanovým nosičem je nutné objednat sprchový odpad # 791243 00 0 00 0000. Při instalaci bez nožiček nebo vanového nosiče mohou být použity odpady # 790263 00 0 00 1000 nebo # 790269 00 0 00 1000

**Stonetto** Design by E00S

**Sprchová vanička obdélník**

DuraSolid® Q

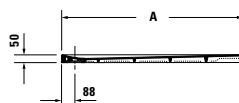
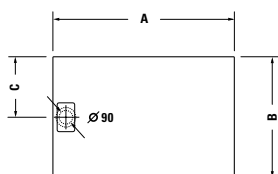

	A	B	C
720145	900	800	400
720147	1000	800	400
720166	1000	900	450
720148	1200	800	400
720149	1200	900	450
720168	1200	1000	500
720217	1400	800	400
720150	1400	900	450
720170	1400	1000	500
720218	1600	900	450
720171	1600	1000	500

Délka mm	Šířka mm	Hloubka/výška mm	Váha kg	Objednávací číslo	Euro
					Bílá - 38
					Antracit - 68
					Beton - 18
<b>Sprchová vanička</b>					
900	800	50	24,0	720145 .. 0 00 0000	895
1000	800	50	26,0	720147 .. 0 00 0000	973
1000	900	50	29,0	720166 .. 0 00 0000	988
1200	800	50	31,0	720148 .. 0 00 0000	1.030
1200	900	50	36,0	720149 .. 0 00 0000	1.063
1200	1000	50	37,0	720168 .. 0 00 0000	1.089
1400	800	50	32,0	720217 .. 0 00 0000	1.096
1400	900	50	37,0	720150 .. 0 00 0000	1.142
1400	1000	50	45,0	720170 .. 0 00 0000	1.198
1600	900	50	40,0	720218 .. 0 00 0000	1.298
1600	1000	50	52,0	720171 .. 0 00 0000	1.298
<b>Příslušenství pro sprchovou vaničku</b>					
Nohy, pro Stonetto sprchové vaničky, pro sprchovou vaničku 900 x 800 mm				791100 00 0 00 0000	389
Nohy, pro Stonetto sprchové vaničky, pro sprchovou vaničku 1000 x 800 mm				791102 00 0 00 0000	398
Nohy, pro Stonetto sprchové vaničky, pro sprchovou vaničku 1600 x 900 mm				791112 00 0 00 0000	467
Nohy, pro Stonetto sprchové vaničky, pro sprchovou vaničku 1600 x 1000 mm				791113 00 0 00 0000	467
Nohy, pro Stonetto sprchové vaničky, pro sprchovou vaničku 1000 x 900 mm				791103 00 0 00 0000	398
Nohy, pro Stonetto sprchové vaničky, pro sprchovou vaničku 1200 x 800 mm				791105 00 0 00 0000	419
Nohy, pro Stonetto sprchové vaničky, pro sprchovou vaničku 1200 x 900 mm				791106 00 0 00 0000	419
Nohy, pro Stonetto sprchové vaničky, pro sprchovou vaničku 1200 x 1000 mm				791107 00 0 00 0000	419
Nohy, pro Stonetto sprchové vaničky, pro sprchovou vaničku 1400 x 800 mm				791109 00 0 00 0000	448
Nohy, pro Stonetto sprchové vaničky, pro sprchovou vaničku 1400 x 900 mm				791110 00 0 00 0000	448
Nohy, pro Stonetto sprchové vaničky, pro sprchovou vaničku 1400 x 1000 mm				791111 00 0 00 0000	448
Nožičky sprchové vaničky, pro vyvýšenou konstrukci podlahy*				790173 00 0 00 0000	29
Těsnění k vaně				790126 00 0 00 0000	17
Odpad sprchové vaničky, odpad vodorovný, pro instalaci s nožičkami nebo vanovým nosičem**				791243 00 0 00 0000	87
Odpad sprchové vaničky, odpad vodorovný, chrom				790263 00 0 00 1000	79
Odpad sprchové vaničky, odpad svislý, chrom				790269 00 0 00 1000	79
Nosič vaničky, pro # 720145 - 720150, # 720166 a # 720217 - 720218 Stonetto sprchové vaničky				792407 00 0 00 0000	218
Nosič vaničky, pro # 720167 - 720168 und # 720170 - 720171 Stonetto sprchové vaničky				792411 00 0 00 0000	221
Těsnící set, pro zápusťnou vestavbu				792803 00 0 00 0000	203
Protihluková sada pro zápusťné vaničky***				791372 00 0 00 0000	101
Pomoc pro obezdění****				792805 00 0 00 0000	87

**Infobox:** \* Pro nožičky # 791109 - 791113 und # 791373 - 791399 (ve spojení v odpadem # 791283) musí být při zvýšené konstrukci podlahy objednány 2 ks # 790173 / \*\*\* Protihluková sada # 791372 může být použita pouze v kombinaci s nožičkami / \*\*\*\* Může být použito pouze s nožičkami #791373 - 791399 / \* Při instalaci DuraSolid® sprchových vaniček s nožičkami nebo vanovým nosičem je nutné objednat sprchový odpad # 791243 00 0 00 0000. Při instalaci bez nožiček nebo vanového nosiče mohou být použity odpady # 790263 00 0 00 1000 nebo # 790269 00 0 00 1000

**Tempano** Design by Duravit

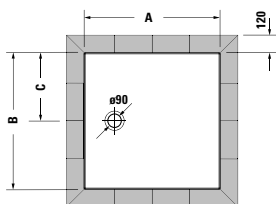
**Zápustná sprchová vanička čtverec, s předmontovanou těsnící manžetou**  
 sanitární akrylát

	A	B	C	D
720187	800	800	400	40
720188	900	900	450	40
720189	1000	1000	500	40
720190	1200	1200	600	45

Délka mm	Šířka mm	Hloubka/výška mm	Váha kg	Objednací číslo	Euro	
					Bílá	- 00
<b>Zápustná sprchová vanička</b>						
800	800	40	20,5	720187 00 0 00 0000		666
900	900	40	24,5	720188 00 0 00 0000		695
1000	1000	40	30,0	720189 00 0 00 0000		747
1200	1200	45	41,5	720190 00 0 00 0000		925
<b>Zápustná sprchová vanička s Antistipem</b>						
800	800	40	20,5	720187 00 0 00 0001		864
900	900	40	24,5	720188 00 0 00 0001		893
1000	1000	40	30,0	720189 00 0 00 0001		945
1200	1200	45	41,5	720190 00 0 00 0001		1.123
<b>Příslušenství pro sprchovou vaničku</b>						
Nohy, pro sprchovou vaničku 800 x 800 mm				791373 00 0 00 0000		259
Nohy, pro sprchovou vaničku 900 x 900 mm				791374 00 0 00 0000		266
Nohy, pro sprchovou vaničku 1000 x 1000 mm				791375 00 0 00 0000		276
Nohy, pro sprchovou vaničku 1200 x 1200 mm				791376 00 0 00 0000		377
Nožičky sprchové vaničky, pro vyvýšenou konstrukci podlahy*				790173 00 0 00 0000		29
Odpad sprchové vaničky, odpad vodorovný, pro instalaci s nožičkami, bílá**				791283 00 0 00 0000		81
Odpad sprchové vaničky, odpad vodorovný, bílá				790263 00 0 00 0000		79
Odpad sprchové vaničky, odpad vodorovný, chrom				790263 00 0 00 1000		79
Odpad sprchové vaničky, odpad svislý, bílá				790269 00 0 00 0000		79
Odpad sprchové vaničky, odpad svislý, chrom				790269 00 0 00 1000		79
Protihluková sada pro zápuštěné vaničky***				791372 00 0 00 0000		101
Pomoc pro obezdění****				792805 00 0 00 0000		87

**Infobox:** \* Pro nožičky # 791109 - 791113 und # 791373 - 791399 (ve spojení v odpadem # 791283) musí být při zvýšené konstrukci podlahy objednány 2 ks # 790173 / \*\* Vaničkový odpad # 791283 může být nainstalován pouze s nožičkami # 791373 - 791399 a Tempano vaničkami / \*\*\* Protihluková sada # 791372 může být použita pouze v kombinaci s nožičkami / \*\*\*\* Může být použito pouze s nožičkami #791373 - 791399

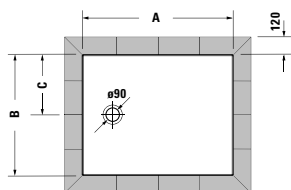

**Tempano** Design by Duravit

**Zápustná sprchová vanička obdélník, s předmontovanou těsnící manžetou**  
 sanitární akrylát

	A	B	C	D
720191	900	750	375	40
720192	900	800	400	40
720193	1000	700	350	40
720194	1000	800	400	40
720195	1000	900	450	40
720196	1200	700	350	45
720197	1200	800	400	45
720198	1200	900	450	45
720199	1200	1000	500	45

Délka mm	Šířka mm	Hloubka/výška mm	Váha kg	Objednací číslo	Euro	
					Bílá	- 00
<b>Zápustná sprchová vanička</b>						
900	750	40	21,0	720191 00 0 00 0000		670
900	800	40	22,5	720192 00 0 00 0000		680
1000	700	40	22,0	720193 00 0 00 0000		674
1000	800	40	24,5	720194 00 0 00 0000		695
1000	900	40	26,5	720195 00 0 00 0000		722
1200	700	45	26,5	720196 00 0 00 0000		722
1200	800	45	31,5	720197 00 0 00 0000		757
1200	900	45	33,5	720198 00 0 00 0000		778
1200	1000	45	35,5	720199 00 0 00 0000		807
<b>Zápustná sprchová vanička s Antislipem</b>						
900	750	40	21,0	720191 00 0 00 0001		868
900	800	40	22,5	720192 00 0 00 0001		878
1000	700	40	22,0	720193 00 0 00 0001		872
1000	800	40	24,5	720194 00 0 00 0001		893
1000	900	40	26,5	720195 00 0 00 0001		920
1200	700	45	26,5	720196 00 0 00 0001		920
1200	800	45	31,5	720197 00 0 00 0001		955
1200	900	45	33,5	720198 00 0 00 0001		976
1200	1000	45	35,5	720199 00 0 00 0001		1.005
<b>Příslušenství pro sprchovou vaničku</b>						
Nohy, pro sprchovou vaničku 900 x 750 mm				791377 00 0 00 0000		260
Nohy, pro sprchovou vaničku 900 x 800 mm				791378 00 0 00 0000		264
Nohy, pro sprchovou vaničku 1000 x 700 mm				791379 00 0 00 0000		261
Nohy, pro sprchovou vaničku 1000 x 800 mm				791380 00 0 00 0000		266
Nohy, pro sprchovou vaničku 1000 x 900 mm				791381 00 0 00 0000		267
Nohy, pro sprchovou vaničku 1200 x 700 mm				791382 00 0 00 0000		286
Nohy, pro sprchovou vaničku 1200 x 800 mm				791383 00 0 00 0000		290
Nohy, pro sprchovou vaničku 1200 x 900 mm				791384 00 0 00 0000		292
Nohy, pro sprchovou vaničku 1200 x 1000 mm				791385 00 0 00 0000		296
Nožičky sprchové vaničky, pro zvýšenou konstrukci podlahy*				790173 00 0 00 0000		29
Odpad sprchové vaničky, odpad vodorovný, pro instalaci s nožičkami, bílá**				791283 00 0 00 0000		81
Odpad sprchové vaničky, odpad vodorovný, bílá				790263 00 0 00 0000		79
Odpad sprchové vaničky, odpad vodorovný, chrom				790263 00 0 00 1000		79
Odpad sprchové vaničky, odpad svislý, bílá				790269 00 0 00 0000		79
Odpad sprchové vaničky, odpad svislý, chrom				790269 00 0 00 1000		79
Protihluková sada pro zápuštné vaničky***				791372 00 0 00 0000		101
Pomoc pro obezdění****				792805 00 0 00 0000		87

**Infobox:** \* Pro nožičky # 791109 - 791113 und # 791373 - 791399 (ve spojení v odpadem # 791283) musí být při zvýšené konstrukci podlahy objednány 2 ks # 790173 / \*\* Vaničkový odpad # 791283 může být nainstalován pouze s nožičkami # 791373 - 791399 a Tempano vaničkami / \*\*\* Protihluková sada # 791372 může být použita pouze v kombinaci s nožičkami / \*\*\*\* Může být použito pouze s nožičkami #791373 - 791399

**Tempano** Design by Duravit

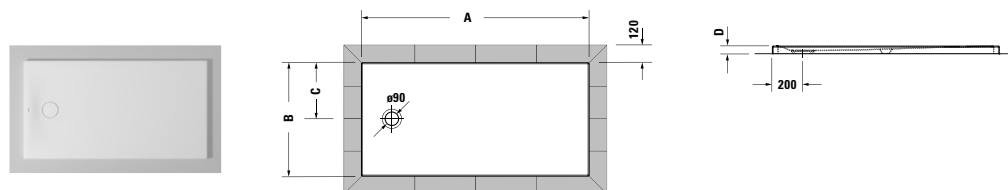
**Zápustná sprchová vanička obdélník, s předmontovanou těsnící manžetou**  
 sanitární akrylát

	A	B	C	D
720200	1400	750	375	45
720201	1400	800	400	45
720202	1400	900	450	45
720203	1400	1000	500	45
720204	1500	750	375	50
720205	1500	800	400	50
720206	1600	750	375	50
720207	1600	800	400	50
720208	1600	900	450	50
720209	1600	1000	500	50

Délka mm	Šířka mm	Hloubka/výška mm	Váha kg	Objednací číslo	Euro	
					Bílá	- 00
<b>Zápustná sprchová vanička</b>						
1400	750	45	32,0	720200 00 0 00 0000		800
1400	800	45	34,0	720201 00 0 00 0000		814
1400	900	45	36,0	720202 00 0 00 0000		839
1400	1000	45	39,5	720203 00 0 00 0000		882
1500	750	50	33,5	720204 00 0 00 0000		820
1500	800	50	35,0	720205 00 0 00 0000		846
1600	750	50	35,0	720206 00 0 00 0000		855
1600	800	50	36,5	720207 00 0 00 0000		867
1600	900	50	40,5	720208 00 0 00 0000		905
1600	1000	50	44,0	720209 00 0 00 0000		937
<b>Zápustná sprchová vanička s Antislipem</b>						
1400	750	45	32,0	720200 00 0 00 0001		998
1400	800	45	34,0	720201 00 0 00 0001		1.012
1400	900	45	36,0	720202 00 0 00 0001		1.037
1400	1000	45	39,5	720203 00 0 00 0001		1.080
1500	750	50	33,5	720204 00 0 00 0001		1.018
1500	800	50	35,0	720205 00 0 00 0001		1.044
1600	750	50	35,0	720206 00 0 00 0001		1.053
1600	800	50	36,5	720207 00 0 00 0001		1.065
1600	900	50	40,5	720208 00 0 00 0001		1.103
1600	1000	50	44,0	720209 00 0 00 0001		1.135
<b>Příslušenství pro sprchovou vaničku</b>						
Nohy, pro sprchovou vaničku 1400 x 750 mm				791386 00 0 00 0000		315
Nohy, pro sprchovou vaničku 1400 x 800 mm				791387 00 0 00 0000		318
Nohy, pro sprchovou vaničku 1400 x 900 mm				791388 00 0 00 0000		319
Nohy, pro sprchovou vaničku 1400 x 1000 mm				791389 00 0 00 0000		323
Nohy, pro sprchovou vaničku 1500 x 750 mm				791390 00 0 00 0000		334
Nohy, pro sprchovou vaničku 1500 x 800 mm				791391 00 0 00 0000		337
Nohy, pro sprchovou vaničku 1600 x 750 mm				791392 00 0 00 0000		337
Nohy, pro sprchovou vaničku 1600 x 800 mm				791393 00 0 00 0000		339
Nohy, pro sprchovou vaničku 1600 x 900 mm				791394 00 0 00 0000		341
Nohy, pro sprchovou vaničku 1600 x 1000 mm				791395 00 0 00 0000		347
Nožičky sprchové vaničky, pro zvýšenou konstrukci podlahy*				790173 00 0 00 0000		29
Odpad sprchové vaničky, odpad vodorovný, pro instalaci s nožičkami, bílá**				791283 00 0 00 0000		81
Odpad sprchové vaničky, odpad vodorovný, bílá				790263 00 0 00 0000		79
Odpad sprchové vaničky, odpad vodorovný, chrom				790263 00 0 00 1000		79
Odpad sprchové vaničky, odpad svislý, bílá				790269 00 0 00 0000		79
Odpad sprchové vaničky, odpad svislý, chrom				790269 00 0 00 1000		79
Protihluková sada pro zápusťné vaničky***				791372 00 0 00 0000		101
Pomoc pro obezdění****				792805 00 0 00 0000		87

**Infobox:** \* Pro nožičky # 791109 - 791113 und # 791373 - 791399 (ve spojení v odpadem # 791283) musí být při zvýšené konstrukci podlahy objednány 2 ks # 790173 / \*\* Vaničkový odpad # 791283 může být nainstalován pouze s nožičkami # 791373 - 791399 a Tempano vaničkami / \*\*\* Protihluková sada # 791372 může být použita pouze v kombinaci s nožičkami / \*\*\*\* Může být použito pouze s nožičkami #791373 - 791399

**Tempano** Design by Duravit

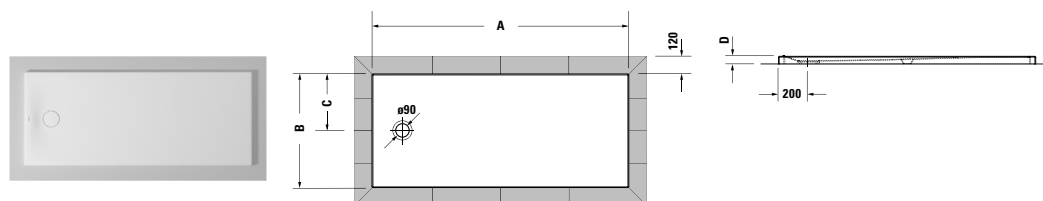







**Zápustná sprchová vanička obdélník, s předmontovanou těsnící manžetou**  
 sanitární akrylát

	A	B	C	D
720210	1700	700	350	50
720211	1700	750	375	50
720212	1700	900	450	50
720213	1800	900	450	55







Délka mm	Šířka mm	Hloubka/výška mm	Váha kg	Objednáací číslo	Euro	
					Bílá	- 00
<b>Zápustná sprchová vanička</b>						
1700	700	50	35,5	720210 00 0 00 0000		832
1700	750	50	37,5	720211 00 0 00 0000		870
1700	900	50	45,5	720212 00 0 00 0000		925
1800	900	55	50,5	720213 00 0 00 0000		975
<b>Zápustná sprchová vanička s Antistipem</b>						
1700	700	50	35,5	720210 00 0 00 0001		1.030
1700	750	50	37,5	720211 00 0 00 0001		1.068
1700	900	50	45,5	720212 00 0 00 0001		1.123
1800	900	55	50,5	720213 00 0 00 0001		1.173
<b>Příslušenství pro sprchovou vaničku</b>						
Nohy, pro sprchovou vaničku 1700 x 700 mm				791396 00 0 00 0000		353
Nohy, pro sprchovou vaničku 1700 x 750 mm				791397 00 0 00 0000		355
Nohy, pro sprchovou vaničku 1700 x 900 mm				791398 00 0 00 0000		359
Nohy, pro sprchovou vaničku 1800 x 900 mm				791399 00 0 00 0000		368
Nožičky sprchové vaničky, pro vyvýšenou konstrukci podlahy*				790173 00 0 00 0000		29
Odpad sprchové vaničky, odpad vodorovný, pro instalaci s nožičkami, bílá**				791283 00 0 00 0000		81
Odpad sprchové vaničky, odpad vodorovný, bílá				790263 00 0 00 0000		79
Odpad sprchové vaničky, odpad vodorovný, chrom				790263 00 0 00 1000		79
Odpad sprchové vaničky, odpad svislý, bílá				790269 00 0 00 0000		79
Odpad sprchové vaničky, odpad svislý, chrom				790269 00 0 00 1000		79
Protihluková sada pro zápučné vaničky***				791372 00 0 00 0000		101
Pomoc pro obezdění****				792805 00 0 00 0000		87

**Infobox:** \* Pro nožičky # 791109 - 791113 und # 791373 - 791399 (ve spojení v odpadem # 791283) musí být při zvýšené konstrukci podlahy objednány 2 ks # 790173 / \*\* Vaničkový odpad # 791283 může být nainstalován pouze s nožičkami # 791373 - 791399 a Tempano vaničkami / \*\*\* Protihluková sada # 791372 může být použita pouze v kombinaci s nožičkami / \*\*\*\* Může být použito pouze s nožičkami #791373 - 791399









## Vybavení vany + wellness

	Popis výrobku	Objednáací číslo	Euro
	<b>LED-bílé světlo</b> pod okrajem vany pro # 700242 - 700245	<b>791847 00 0 00 0000</b>	650
	<b>Infobox:</b> LED-bílé světlo pod okrajem vany k dostání výhradně pro vany s vanovým panelem, pro verze na zabudování není možné		
	<b>LED-bílé světlo</b> pod okrajem vany pro # 700246, 700247 pro # 700248	<b>791848 00 0 00 0000</b> <b>791849 00 0 00 0000</b>	749 814
	<b>Zvýšená cena</b> pro vrtání do okraje vany pro armaturu od šířky okraje 100 mm	<b>790650 00 0 00 0000</b>	82
	<b>Akrylátový panel</b> do levého/pravého rohu pro Blue Moon vířivé vany 1400 x 1400 mm	<b>703043 00 0 00 0000</b>	774
	<b>Akrylátový panel</b> předstěnová verze pro Blue Moon vířivé vany 1400 x 1400 mm	<b>703044 00 0 00 0000</b>	1.755
	<b>Akrylátový panel</b> pro volně stojící verzi pro Blue Moon vířivé vany 1400 x 1400 mm	<b>703045 00 0 00 0000</b>	2.028
	<b>Akrylátová vložka</b> pro Blue Moon vířivé vany 1400 x 1400 mm	<b>791879 00 0 00 0000</b>	741
	<b>Dřevěná vložka</b> Teak (pravé dřevo) pro Blue Moon vířivé vany 1400 x 1400 mm	<b>791878 00 0 00 0000</b>	1.925
	<b>Úchyt vanový</b> pro vany- a vířivé vany, chrom	<b>792804 00 0 00 1000</b>	337
	<b>Infobox:</b> Vanový úchyt lze namontovat pouze ve výrobě. Cena obsahuje úchyt a montáž.		







## Příslušenství vany + wellness

	Popis výrobku	Objednací číslo	Euro
	<b>Odpadní a přetoková armatura Quadroval</b> chrom, pro vany s odpadem na boku , průměr odpadu 52 mm délka bovdenu 530 mm	<b>792200 00 0 00 1000</b>	143
	<b>Odpadní a přetoková armatura Quadroval*</b> s přítokem, chrom, pro vany s odpadem na boku , průměr odpadu 52 mm délka bovdenu 530 mm	<b>792201 00 0 00 1000</b>	417
<b>Infobox:</b> * trubkový přerušovač nebo vnitřně bezpečná armatura podle DIN EN 1717 je žádoucí, připojovací hadice # 790188 je doporučena			
	<b>Odpadní a přetoková armatura Quadroval</b> chrom, pro vany s centrálním odtokem, průměr odpadu 52 mm délka bovdenu 650 mm délka bovdenu 850 mm	<b>792202 00 0 00 1000</b> <b>792206 00 0 00 1000</b>	183 183
	<b>Odpadní a přetoková armatura Quadroval*</b> s přítokem, chrom, pro vany s centrálním odtokem, průměr odpadu 52 mm délka bovdenu 650 mm délka bovdenu 850 mm	<b>792203 00 0 00 1000</b> <b>792207 00 0 00 1000</b>	452 452
<b>Infobox:</b> * trubkový přerušovač nebo vnitřně bezpečná armatura podle DIN EN 1717 je žádoucí, připojovací hadice # 790188 je doporučena			
	<b>Odpadní a přetoková armatura Quadroval</b> chrom, pro vany s centrálním odtokem, s flexibilní odpadní hadicí, průměr odpadu 52 mm délka bovdenu 650 mm délka bovdenu 850 mm délka bovdenu 1100 mm	<b>792204 00 0 00 1000</b> <b>792208 00 0 00 1000</b> <b>792210 00 0 00 1000</b>	183 183 183
	<b>Odpadní a přetoková armatura Quadroval*</b> s přítokem, chrom, pro vany s centrálním odtokem, s flexibilní odpadní hadicí, průměr odpadu 52 mm délka bovdenu 650 mm délka bovdenu 850 mm délka bovdenu 1100 mm	<b>792205 00 0 00 1000</b> <b>792209 00 0 00 1000</b> <b>792211 00 0 00 1000</b>	520 520 520
<b>Infobox:</b> * trubkový přerušovač nebo vnitřně bezpečná armatura podle DIN EN 1717 je žádoucí, připojovací hadice # 790188 je doporučena			









## Příslušenství vany + wellness

Popis výrobku	Objednací číslo	Euro
 <p><b>Odpadní a přetoková armatura Quadroval</b> chrom, pro Shower + Bath vany, průměr odpadu 90 mm délka bowdenu 700 mm</p>	791246 00 0 00 1000	616
 <p><b>Odpadní a přetoková armatura Quadroval*</b> s přítokem, chrom, pro Shower + Bath vany, průměr odpadu 90 mm délka bowdenu 700 mm</p>	791249 00 0 00 1000	945
<p><b>Infobox:</b> * trubkový přerušovač nebo vnitřně bezpečná armatura podle EN 1717 je nezbytný, přívodní hadice # 790166 je doporučena</p>		
 <p><b>Speciální odpadní a přetoková armatura</b> chrom, pro Blue Moon 1400 x 1400 mm, průměr odpadu 52 mm s Push-Open-Ventilem</p>	790236 00 0 00 1000	176
<p><b>Infobox:</b> Při objednání odpadní a přetokové armatury # 790236 00 0 00 1000 pro vanu zvolte prosím buď dřevěnou vložku # 790851 00 0 00 0000 nebo akrylátovou vložku # 790852 00 0 00 0000</p>		
 <p><b>Odpadní a přetoková armatura</b> chrom, pro D-Code/D-Neo vany s bočním odtokem, průměr odpadu 52 mm délka bowdenu 530 mm</p>	790225 00 0 00 1000	50
 <p><b>Odpadní a přetoková armatura</b> chrom, pro D-Neo vany s centrálním odtokem, průměr odpadu 52 mm délka bowdenu 700 mm</p>	791287 00 0 00 1000	64
 <p><b>Odpadní a přetoková armatura</b> chrom, pro D-Code vany se středovým odtokem, průměr odpadu 52 mm Délka bowdenu 1000 mm</p>	790226 00 0 00 1000	71
 <p><b>Odpadní a přetoková armatura</b> chrom, pro D-Code vany se středovým odtokem, průměr odpadu 52 mm délka bowdenu 1100 mm</p>	790227 00 0 00 1000	72
 <p><b>Odpadní a přetoková armatura Quadroval</b> chrom, pro DuraStyle # 700233, průměr odpadu 52 mm délka bowdenu 850 mm</p>	792212 00 0 00 1000	183

## Příslušenství vany + wellness

	Popis výrobku	Objednací číslo	Euro
	<p><b>Odpadní a přetoková armatura Quadroval*</b> s přítokem, chrom, pro DuraStyle # 700233, průměr odpadu 52 mm délka bowdenu 850 mm</p>	792220 00 0 00 1000	452
<p><b>Info:</b> * trubkový přerušovač nebo vnitřně bezpečná armatura podle DIN EN 1717 je žádoucí, připojovací hadice # 790188 je doporučena</p>			
	<p><b>Odpadní a přetoková armatura Quadroval</b> chrom, pro DuraStyle # 700231, průměr odpadu 52 mm délka bowdenu 1100 mm</p>	792214 00 0 00 1000	183
	<p><b>Odpadní a přetoková armatura Quadroval*</b> s přítokem, chrom, pro DuraStyle # 700231, průměr odpadu 52 mm délka bowdenu 1100 mm</p>	792215 00 0 00 1000	452
<p><b>Info:</b> * trubkový přerušovač nebo vnitřně bezpečná armatura podle DIN EN 1717 je žádoucí, připojovací hadice # 790188 je doporučena</p>			
	<p><b>Odpadní a přetoková armatura Quadroval</b> chrom, pro Happy D.2 vany, průměr odpadu 52 mm délka bowdenu 700 mm</p>	792216 00 0 00 1000	183
	<p><b>Odpadní a přetoková armatura Quadroval*</b> s přítokem, chrom, pro Happy D.2 vany, průměr odpadu 52 mm délka bowdenu 700 mm</p>	792217 00 0 00 1000	452
<p><b>Info:</b> * trubkový přerušovač nebo vnitřně bezpečná armatura podle DIN EN 1717 je žádoucí, připojovací hadice # 790188 je doporučena</p>			
	<p><b>Odpadní a přetoková armatura Quadroval</b> pro Happy D.2 vany, pro vany Happy D.2 Plus, s flexibilní odpadní hadicí, průměr odpadu 52 mm, délka bowdenu 700 mm</p>	792218 00 0 00 1000	137
	chrom	792218 00 0 00 0000	137
	bílá	792218 00 0 00 0000	137

## Příslušenství vany + wellness

	Popis výrobku	Objednací číslo	Euro
	<p><b>Odpadní a přetoková armatura Quadroval*</b> s přítokem, pro Happy D.2 vany, pro vany Happy D.2 Plus, s flexibilní odpadní hadicí, průměr odpadu 52 mm, délka bowdenu 700 mm chrom bílá</p>	<p>792219 00 0 00 1000 792219 00 0 00 0000</p>	<p>391 391</p>
<p><b>Infobox:</b> * trubkový přerušovač nebo vnitřně bezpečná armatura podle DIN EN 1717 je žádoucí, připojovací hadice # 790188 je doporučena</p>			
	<p><b>Sada vybavení</b> bílá zářivá</p>	<p>792523 00 0 00 0000</p>	<p>21</p>
	<p><b>Sada vybavení</b> pro přítok bílá zářivá</p>	<p>792524 00 0 00 0000</p>	<p>48</p>
	<p><b>Sada vybavení</b> bílá matná</p>	<p>792525 00 0 00 0000</p>	<p>42</p>
	<p><b>Sada vybavení</b> pro přítok bílá matná</p>	<p>792526 00 0 00 0000</p>	<p>79</p>
	<p><b>Odpadní a přetoková armatura Quadroval**</b> s přítokem na dně, chrom, pro vany, průměr odpadu 52 mm Délka bowdenu 1070 mm</p>	<p>791226 00 0 00 1000</p>	<p>354</p>
<p><b>Infobox:</b> ** trubkový přerušovač nezbytný, doporučujeme přívodní kabel # 790166</p>			
	<p><b>Odpadní a přetoková armatura Quadroval**</b> s přítokem na dně, chrom, pro vany , s flexibilní odpadní hadicí, průměr odpadu 52 mm Délka bowdenu 725 mm</p>	<p>791228 00 0 00 1000</p>	<p>381</p>
<p><b>Infobox:</b> ** trubkový přerušovač nezbytný, doporučujeme přívodní kabel # 790166</p>			
	<p><b>Odpadní a přetoková armatura Quadroval**</b> s přítokem na dně, chrom, pro vany , dlouhé provedení , průměr odpadu 52 mm Délka bowdenu 1070 mm</p>	<p>791230 00 0 00 1000</p>	<p>381</p>
<p><b>Infobox:</b> ** trubkový přerušovač nezbytný, doporučujeme přívodní kabel # 790166</p>			





## Příslušenství vany + wellness

	Popis výrobku	Objednáací číslo	Euro
	<p><b>Odpadní a přetoková armatura Quadroval**</b> s přítokem na dně, chrom, pro vany , dlouhé provedení , s flexibilní odpadní hadicí, průměr odpadu 52 mm Délka bovdenu 1070 mm</p>	791235 00 0 00 1000	381
<p><b>Infobox:</b> ** trubkový přerušovač nezbytný, doporučujeme přívodní kabel # 790166</p>			
	<p><b>Odpad sprchové vaničky</b> odpad svislý, Odtok: 1,1 l/s (podle EN 274), průměr odpadu 90 mm bílá chrom</p>	790269 00 0 00 0000	79
		790269 00 0 00 1000	79
	<p><b>Odpad sprchové vaničky</b> odpad vodorovný, Odtok: 0,7 l/s (podle EN 274), průměr odpadu 90 mm bílá chrom</p>	790263 00 0 00 0000	79
		790263 00 0 00 1000	79
	<p><b>Odpad sprchové vaničky**</b> pro Tempno sprchové vaničky, odpad vodorovný, pro instalaci s nožičkami, bílá, Odtok: 0,6 l/s (podle EN 274) průměr odpadu 90 mm</p>	791283 00 0 00 0000	81
<p><b>Infobox:</b> ** Vaničkový odpad # 791283 může být nainstalován pouze s nožičkami # 791373 - 791399 a Tempno vaničkami</p>			
	<p><b>Odpad sprchové vaničky**</b> pro sprchové vaničky z DuraSolid®, odpad vodorovný, pro instalaci s nožičkami nebo vanovým nosičem, Odtok: 0,6 l/s (podle EN 274) průměr odpadu 90 mm</p>	791243 00 0 00 0000	87
<p><b>Infobox:</b> * Při instalaci DuraSolid® sprchových vaniček s nožičkami nebo vanovým nosičem je nutné objednat sprchový odpad # 791243 00 0 00 0000. Při instalaci bez nožiček nebo vanového nosiče mohou být použity odpady # 790263 00 0 00 1000 nebo # 790269 00 0 00 1000</p>			
	<p><b>Odpad sprchové vaničky</b> pro D-Code vaničky, chrom, Odtok: 0,6 l/s (podle EN 274) průměr odpadu 90 mm</p>	791260 00 0 00 1000	40







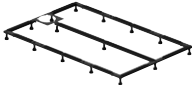

## Příslušenství vany + wellness

	Popis výrobku	Objednáací číslo	Euro
	<p><b>Připojovací hadice</b> pro přítok, není vhodné pro odpadní a přetokové armatury s přítokem na dně, se samotěsnícím připojením a vroubkovanou maticí G 1/2 a úhlem 2x R 1/2 délka: 1500 mm</p>	790188 00 0 00 0000	46
	<p><b>Připojovací hadice</b> pro přítok, není vhodné pro odpadní a přetokové armatury s přítokem na dně, 3/4" AG x 3/4" matice Délka: 900 mm</p>	790159 00 0 00 0000	60
	<p><b>Připojovací hadice</b> pro odpadové a přetokové armatury s přítokem na dně, pro odpadní a přetokové armatury s přítokem # 791249, 3/4", 1/2" x 16 mm délka: 1500 mm</p>	790166 00 0 00 0000	163
	<p><b>UP - přerušovač trubek</b> Stavební typ A2, podle EN 1717, chrom 3/4"</p>	790182 00 0 00 1000	202
	<p><b>Nohy</b> pro vany a sprchové vaničky z akrylátu, s boční délkou &gt; 1000 mm, výškově nastavitelné od 130 - 210 mm, výškově nastavitelné od 140 - 220 mm s protihlukovou sadou pro vaničky 2 kusy</p>	790100 00 0 00 0000	105
	<p><b>Nohy</b> pro vany a sprchové vaničky z akrylátu, s boční délkou ≥ 1500 mm, výškově nastavitelné od 130 - 210 mm, výškově nastavitelné od 140 - 220 mm s protihlukovou sadou pro vaničky 3 kusy</p>	790105 00 0 00 0000	159
	<p><b>Nohy</b> pro D-Code/D-Neo vany a D-Code vaničky, s boční délkou &gt; 1000 mm, výškově nastavitelné od 115 - 180 mm, výškově nastavitelné od 135 -165 mm se se- tem pro zvukovou izolaci pro sprchové vaničky 2 kusy</p>	790127 00 0 00 0000	28



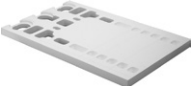



## Příslušenství vany + wellness

Popis výrobku		Objednáací číslo	Euro
	<b>Nohy</b> pro D-Code rohovou vanu výškově nastavitelné od 115 - 180 mm	<b>790128 00 0 00 0000</b>	83
	<b>Nohy</b> pro D-Code vaničky, s boční délkou ≥ 1500 mm, výškově nastavitelné od 115 - 180 mm, výškově nastavitelné od 135 - 165 mm se se- tem pro zvukovou izolaci pro sprchové vaničky 3 kusy	<b>790158 00 0 00 0000</b>	40
	<b>Nohy</b> pro Tempano sprchové vaničky, výškově nastavitelné od 70 - 100 mm		
	pro sprchovou vaničku 800 x 800 mm	<b>791373 00 0 00 0000</b>	259
	pro sprchovou vaničku 900 x 750 mm	<b>791377 00 0 00 0000</b>	260
	pro sprchovou vaničku 900 x 800 mm	<b>791378 00 0 00 0000</b>	264
	pro sprchovou vaničku 900 x 900 mm	<b>791374 00 0 00 0000</b>	266
	pro sprchovou vaničku 1000 x 700 mm	<b>791379 00 0 00 0000</b>	261
	pro sprchovou vaničku 1000 x 800 mm	<b>791380 00 0 00 0000</b>	266
	pro sprchovou vaničku 1000 x 900 mm	<b>791381 00 0 00 0000</b>	267
	pro sprchovou vaničku 1000 x 1000 mm	<b>791375 00 0 00 0000</b>	276
	pro sprchovou vaničku 1200 x 700 mm	<b>791382 00 0 00 0000</b>	286
	pro sprchovou vaničku 1200 x 800 mm	<b>791383 00 0 00 0000</b>	290
	pro sprchovou vaničku 1200 x 900 mm	<b>791384 00 0 00 0000</b>	292
	pro sprchovou vaničku 1200 x 1000 mm	<b>791385 00 0 00 0000</b>	296
	pro sprchovou vaničku 1200 x 1200 mm	<b>791376 00 0 00 0000</b>	377
	pro sprchovou vaničku 1400 x 750 mm	<b>791386 00 0 00 0000</b>	315
	pro sprchovou vaničku 1400 x 800 mm	<b>791387 00 0 00 0000</b>	318
	pro sprchovou vaničku 1400 x 900 mm	<b>791388 00 0 00 0000</b>	319
	pro sprchovou vaničku 1400 x 1000 mm	<b>791389 00 0 00 0000</b>	323
	pro sprchovou vaničku 1500 x 750 mm	<b>791390 00 0 00 0000</b>	334
	pro sprchovou vaničku 1500 x 800 mm	<b>791391 00 0 00 0000</b>	337
	pro sprchovou vaničku 1600 x 750 mm	<b>791392 00 0 00 0000</b>	337
	pro sprchovou vaničku 1600 x 800 mm	<b>791393 00 0 00 0000</b>	339
	pro sprchovou vaničku 1600 x 900 mm	<b>791394 00 0 00 0000</b>	341
pro sprchovou vaničku 1600 x 1000 mm	<b>791395 00 0 00 0000</b>	347	
pro sprchovou vaničku 1700 x 700 mm	<b>791396 00 0 00 0000</b>	353	
pro sprchovou vaničku 1700 x 750 mm	<b>791397 00 0 00 0000</b>	355	
pro sprchovou vaničku 1700 x 900 mm	<b>791398 00 0 00 0000</b>	359	
pro sprchovou vaničku 1800 x 900 mm	<b>791399 00 0 00 0000</b>	368	
	<b>Nohy</b> pro Stonetto sprchové vaničky, výškově nastavitelné od 80 - 100 mm		
	pro sprchovou vaničku 900 x 800 mm	<b>791100 00 0 00 0000</b>	389
	pro sprchovou vaničku 900 x 900 mm	<b>791101 00 0 00 0000</b>	389
	pro sprchovou vaničku 1000 x 800 mm	<b>791102 00 0 00 0000</b>	398
	pro sprchovou vaničku 1000 x 900 mm	<b>791103 00 0 00 0000</b>	398
	pro sprchovou vaničku 1000 x 1000 mm	<b>791104 00 0 00 0000</b>	398
	pro sprchovou vaničku 1200 x 800 mm	<b>791105 00 0 00 0000</b>	419
	pro sprchovou vaničku 1200 x 900 mm	<b>791106 00 0 00 0000</b>	419
	pro sprchovou vaničku 1200 x 1000 mm	<b>791107 00 0 00 0000</b>	419
	pro sprchovou vaničku 1200 x 1200 mm	<b>791108 00 0 00 0000</b>	453
	pro sprchovou vaničku 1400 x 800 mm	<b>791109 00 0 00 0000</b>	448
	pro sprchovou vaničku 1400 x 900 mm	<b>791110 00 0 00 0000</b>	448
	pro sprchovou vaničku 1400 x 1000 mm	<b>791111 00 0 00 0000</b>	448
	pro sprchovou vaničku 1600 x 900 mm	<b>791112 00 0 00 0000</b>	467
	pro sprchovou vaničku 1600 x 1000 mm	<b>791113 00 0 00 0000</b>	467



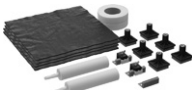

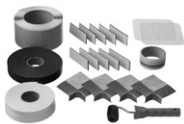
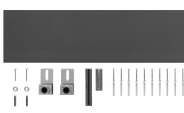

## Příslušenství vany + wellness

	Popis výrobku	Objednací číslo	Euro
	<p><b>Nožičky sprchové vaničky*</b> v kombinaci s nožičkami #791373 - 791399, # 791100 - 791113, pro vyvýšenou konstrukci podlahy výškově nastavitelné od 100 - 150 mm</p>	<b>790173 00 0 00 0000</b>	29
<p><b>Infobox:</b> * Pro nožičky # 791109 - 791113 und # 791373 - 791399 (ve spojení v odpadem # 791283) musí být při zvýšené konstrukci podlahy objednány 2 ks # 790173</p>			
	<p><b>Nohy sprchové vaničky</b> pro sprchové vaničky z akrylátu, s boční délkou ≤ 1000 mm, výškově nastavitelné od 85 - 105 mm výškově nastavitelné od 105 -140 mm se se- tem pro zvukovou izolaci pro sprchové vaničky</p>	<b>790101 00 0 00 0000</b>	113
	<p><b>Nohy sprchové vaničky</b> pro sprchové vaničky z akrylátu, s boční délkou ≤ 1000 mm, výškově nastavitelné od 100 - 185 mm výškově nastavitelné od 120 -150 mm se se- tem pro zvukovou izolaci pro sprchové vaničky</p>	<b>790102 00 0 00 0000</b>	113
	<p><b>Nohy sprchové vaničky</b> pro D-Code vaničky, s boční délkou ≤ 1000 mm, výškově nastavitelné od 125 - 185 mm výškově nastavitelné od 130 -160 mm se se- tem pro zvukovou izolaci pro sprchové vaničky</p>	<b>790129 00 0 00 0000</b>	32
	<p><b>Nosič vaničky</b> pro # 720145 - 720150, # 720166 a # 720217 - 720218 Stonetto sprchové vaničky</p>	<b>792407 00 0 00 0000</b>	218
	pro # 720167 - 720168 und # 720170 - 720171 Stonetto sprchové vaničky	<b>792411 00 0 00 0000</b>	221
	pro # 720169 Stonetto sprchovou vaničku	<b>792412 00 0 00 0000</b>	180
	<p><b>Montážní pěna pro nosič vaničky</b> 400 ml 1 lahvička</p>	<b>790340 00 0 00 0000</b>	14
	<p><b>Kotva vany</b> pro upevnění a podpěru van a sprchovacích vaniček ke stěně 3 kusy</p>	<b>790103 00 0 00 0000</b>	43
	<p><b>Kotva vany***</b> pro Blue Moon, pro upevnění a podpěru van a sprchovacích vaniček ke stěně 4 kusy</p>	<b>790123 00 0 00 0000</b>	44
<p><b>Infobox:</b> *** doporučujeme použít 4 kotvy vany</p>			

## Příslušenství vany + wellness

	Popis výrobku	Objednací číslo	Euro
	<b>Kotva vany</b> k upevnění a podpoře D-Code/D-Neo van a D-Code vaniček na zeď 3 kusy	790125 00 0 00 0000	17
	<b>Těsnění k vaně</b> pro zvukovou izolaci délka: 3300 mm	790126 00 0 00 0000	17
	<b>Protihluková sada pro vany z akrylátu</b> Obsah: Zvuková izolace-kotva vany, živicové rohože, stěnový profil # 790126	791368 00 0 00 0000	169
	<b>Infobox:</b> Protihluková sada nemůže být namontována dohromady s vanovým nosičem. Bližší informace k tématu protihlukové ochrany naleznete v informacích o produktu pod "Protihluková ochrana pro vany, vířivé vany a sprchové vaničky"		
	<b>Protihluková sada pro vaničky z akrylátu</b> Obsah: Zvuková izolace-kotva vany, zvuková izolace-nožičky, živicové rohože, stěnový profil # 790126	791369 00 0 00 0000	186
	<b>Infobox:</b> Zvukovou izolaci nelze namontovat v kombinaci s vanovým nosičem. Bližší informace k tématu zvukové izolace naleznete v informacích o produktu pod „Zvukovou izolací pro vany, vířivé vany a sprchové vaničky“		
	<b>Protihluková sada pro zápusťné vaničky***</b> Obsah: stěnový profil, zvuková izolace pro nohy sprchové vaničky	791372 00 0 00 0000	101
	<b>Infobox:</b> *** Protihluková sada # 791372 může být použita pouze v kombinaci s nožičkami		
	<b>Těsnící set</b> pro sprchové vaničky z DuraSolid®, pro zápusťnou vestavbu, v kombinaci s nožičkami, vanovým nosičem nebo samonosnou vestavbou Obsah: vanové těsnění, 3D-těsnící rožky, zvuk těsnící proužky, montážní příslušenství	792803 00 0 00 0000	203
	<b>Pomoc pro obezdění****</b> pro zabudování vaniček Tempano s nožičkami	792805 00 0 00 0000	87
	<b>Infobox:</b> **** Může být použito pouze s nožičkami #791373 - 791399		
	<b>Instalační sada pro vany volně stojící</b> pro vany volně stojící	790850 00 0 00 0000	372
	<b>Akrylátový panel</b> do levého/pravého rohu pro Blue Moon 1400 x 1400 mm	701022 00 0 00 0000	774





## Příslušenství vany + wellness

Popis výrobku	Objednáací číslo	Euro
 <p><b>Akrylátový panel</b> předstěnová verze pro Blue Moon 1400 x 1400 mm</p>	<b>701023 00 0 00 0000</b>	1.755
 <p><b>Akrylátový panel</b> pro volně stojící verzi pro Blue Moon 1400 x 1400 mm</p>	<b>701024 00 0 00 0000</b>	2.028
 <p><b>Panel*</b> vpředu, pro D-Code vany</p>		
1500 mm	<b>701025 00 0 00 0000</b>	339
1600 mm	<b>701026 00 0 00 0000</b>	339
1700 mm	<b>701027 00 0 00 0000</b>	366
1800 mm	<b>701028 00 0 00 0000</b>	382
<p><b>Infobox:</b> * pro montáž vanových panelů doporučujeme použití těsnění k vaně a kotvy vany. V dodávce je zahrnuta spec. kostrukce a potřebný upevňovací materiál. Nohy k vaně # 790127 nejsou zapotřebí</p>		
 <p><b>Panel*</b> na straně vpravo, pro D-Code vany</p>		
700 mm	<b>701031 00 0 00 0000</b>	235
750 mm	<b>701032 00 0 00 0000</b>	235
800 mm	<b>701033 00 0 00 0000</b>	284
<p><b>Infobox:</b> * pro montáž vanových panelů doporučujeme použití těsnění k vaně a kotvy vany. V dodávce je zahrnuta spec. kostrukce a potřebný upevňovací materiál. Nohy k vaně # 790127 nejsou zapotřebí</p>		
 <p><b>Panel*</b> na straně vlevo, pro D-Code vany</p>		
700 mm	<b>701035 00 0 00 0000</b>	235
750 mm	<b>701036 00 0 00 0000</b>	235
800 mm	<b>701037 00 0 00 0000</b>	284
<p><b>Infobox:</b> * pro montáž vanových panelů doporučujeme použití těsnění k vaně a kotvy vany. V dodávce je zahrnuta spec. kostrukce a potřebný upevňovací materiál. Nohy k vaně # 790127 nejsou zapotřebí</p>		
 <p><b>Akrylátový panel</b> vpředu, pro Starck vany a vířivé vany</p>		
1500 mm	<b>701065 00 0 00 0000</b>	358
1600 mm	<b>701066 00 0 00 0000</b>	358
1700 mm	<b>701067 00 0 00 0000</b>	387
1800 mm	<b>701068 00 0 00 0000</b>	401
1900 mm	<b>701069 00 0 00 0000</b>	427
2000 mm	<b>701070 00 0 00 0000</b>	446
<p><b>Infobox:</b> Při objednání Starck akrylátového panelu, musí být nožičky # 790100 00 0 00 0000 pro vany objednány zvlášť (pro vířivé vany nejsou nutné)</p>		

## Příslušenství vany + wellness

	Popis výrobku	Objednací číslo	Euro
	<b>Akrylátový panel</b> boční, pro Starck vany a vířivé vany		
	700 mm	701071 00 0 00 0000	247
	750 mm	701072 00 0 00 0000	247
	800 mm	701073 00 0 00 0000	295
	850 mm	701074 00 0 00 0000	302
	900 mm	701075 00 0 00 0000	324
	<b>Infobox:</b> Při objednání Starck akrylátového panelu, musí být nožičky # 790100 00 0 00 0000 pro vany objednány zvlášť (pro vířivé vany nejsou nutné)		
	<b>Akrylátová vložka</b> pro Blue Moon vanu 1400 x 1400 mm	790852 00 0 00 0000	741
	<b>Akrylátová vložka</b> s ovládací klapkou pro Blue Moon vířivé vany 1400 x 1400 mm a pro vany 1400 x 1400 mm s odpadní a přetokovou armaturou s přítokem na dně vany	790852 00 0 02 0000	741
	<b>Dřevěná vložka</b> Teak (pravé dřevo) pro Blue Moon vanu 1400 x 1400 mm	790851 00 0 00 0000	1.925
	<b>Dřevěná vložka</b> Teak (pravé dřevo), s ovládací klapkou pro Blue Moon vířivé vany 1400 x 1400 mm a pro vany 1400 x 1400 mm s odpadní a přetokovou armaturou s přítokem na dně vany	790851 00 0 02 0000	1.925
	<b>Horní kryt vany</b> pro Blue Moon 1400 x 1400 mm	790883 00 0 00 0000	2.095
	<b>Výměnná kartuše filtru</b> pro filtr pro pooly	790598 00 0 00 0000	40
	<b>Podložka šíje</b> pro Paiova, materiál: polyuretan bílá	790001 00 0 00 0000	128

## Příslušenství vany + wellness

Popis výrobku		Objednací číslo		Euro
	<b>Podložka šíje</b> bílá, materiál: polyuretan pro Blue Moon 1400 x 1400 mm	790003	00 0 00 0000	48
	<b>Podložka šíje</b> pro Darling New # 700242 - 700243, rovný, materiál: polyuretan bílá	790007	00 0 00 0000	137
	<b>Podložka šíje</b> pro Darling New # 700244 - 700248, zahnutá, materiál: polyuretan bílá	790008	00 0 00 0000	137
	<b>Podložka šíje</b> pro Happy D.2, Paiova 5, pro Happy D.2 Plus, materiál: polyuretan bílá	790009	00 0 00 0000	135



### Koupelnový nábytek

Brioso	495
Cape Cod	519
D-Neo	523
DuraStyle	541
Happy D.2 Plus	564
Ketho	616
L-Cube	629
Luv	672
Starck	684
Univerzální svítidla a zrcadla	688
White Tulip	701
XSquare	426
XViu	768

### Soupravy nábytku

c-bonded	507-508, 568-582, 647-649, 788- 795
c-shaped	583-597



## Důležité pokyny ke koupelnovému nábytku

### 1. Rozšíření programu

#### Nové modely

Série	Poznámky	K dodání
D-Neo	Skříňky pod umyvadlo # DE4248, # DE4249, DE4350, DE4359	ihned
Happy D.2 Plus	Skříňky pod umyvadlo # HP4384 - HP4389, Skříňky pod umyvadlo c-bonded # HP4633, # HP4634, HP4639, HP4640 Kovová konzola c-bonded # HP4739, HP4759, # HP4744, HP4764 Skříňky pod umyvadlo c-shaped # HP4340, # HP4344, HP4349, HP4379 Kovová konzola c-shaped # HP4839, HP4849, HP4844, HP4854	ihned
XViu	Skříňka pod umyvadlo pod desku # XV4770 - XV4776	ihned

### 2. Vyřazeno z programu

Série	Poznámky
Brioso	Všechny desky Skříňka pod umyvadlo pod desku a spodní skříňky pod desku Všechny skříňky pod umyvadlo pro keramiku D-Code nebo Starck 3, # BR5999
Cape Cod DuraStyle	Skříňka pod umyvadlo CC9533 a všechna zrcadla Všechny skříňky pod umyvadlo pro keramiku Starck 3 Všechny soupravy nábytku Všechny police pod desku # DS6396, DS6397, DS8909, DS8904, DS8902, # DS8941
Happy D.2 Ketho	Kompletní série Všechny soupravy nábytku, # KT2528, # KT6666, KT6646
L-Cube Starck XBase	# LC6267, LC6269 Všechna zrcadla Všechny skříňky pod umyvadla pro keramiku DuraStyle nebo Starck 3
X-Large XViu	Kompletní série Všechny desky, skříňky pod umyvadlo pod desku a spodní skříňky pod desku, # XV5999

#### Povrchy

Série	Poznámky
	52 Evropský dub
	53 Kaštan tmavá
	11 Dub kašmírový
	12 Dub kartáčovaný
	86 Cappuccino vysoký lesk
	94 Lilek
	97 Světle modrá matná
	81 Bílý buk masiv

### 3. Duravit c-bonded

Metoda c-bonded hladce bez přechodů spojuje keramiku umyvadla do nábytku a povrch skříňky pod umyvadlo. Díky na milimetr přesné spojovací technice se keramika a nábytek spojí do jedné jednotky.

### 4. Duravit c-shaped

Další vývoj metody c-bonded zaručuje přesně paralelní průběh tvaru keramického umyvadla a nábytku bez přesahu nebo odsoků. c-shaped kompletně vyrobeno z DuraCeram® se speciálním opracováním nabízí všechny výhody keramické glazury, jako snadné čištění a robustnost.

### 5. Série Bi-Color (DuraStyle)

U artiklů, jejichž různé barvy čelních částí a korpusů se objednávají ve dvou cenových skupinách (bi-color), se cena počítá vždy podle vyšší cenové skupiny.

### 6. Struktura ceníku

Všechny modely jsou typizované.

Typové číslo je sestaveno následovně:

**W T 4 9 8 7 L 7 7 3 9 0 E 1 0**

Zkratka série	Dosavadní číslo artiklu	Čelo/úchyt / hliníkový profil/ Dřevěné police	Vnitřní osvětlení/osvětlení místa u umyvadla	Vnitřní vybavení/vyhřívání zrcadla	Kód země u zrcadel, zrcadlových skříněk a vnitřního osvětlení / c-bonded rám XViu
		Korpus / hliníkový profil u zrcadla a zrcadlové skříňky XViu /skleněná polička			

Panty/ pozice umyvadla/ počet otvorů pro armatury u c-bonded a C-shaped stmívací funkce u Univerzálního svítidla a zrcadla „Best“

Upozornění: U modelů bez pantů zadejte prosím v příslušném místě „0“. U modelů bez čelní části zadejte prosím barvu korpusu také jako barvu čelní části.

Číslo modelu = zkratka série + dosavadní obj. číslo

Pokud je nábytek nabízen ve více barevných provedeních, jsou informace potřebné k objednávce uvedeny v Příkladu objednávky.

U série nábytku Brioso uvádějte prosím, zda se má úchyt provést v chromu nebo v barvě čelní části. Provedení chrom = 10, provedení v barvě čela = číslo barvy čelní části. Detaily k tomu viz příklad objednávky Brioso na straně 497.

U série nábytku skříňky pod umyvadlo XViu c-bonded prosím uveďte, zda má být rám c-bonded proveden v barvě profilu = 12. místo P nebo v barvě korpusu = 12. místo C. Detaily k tomu viz příklad objednávky XViu na straně 771.

### 7. Systém objednávání DURAVIT

#### 7.1. Údaje k objednávce zboží (jednorázové)

- série
- barva čelních částí
- barva korpusu
- barva desek, krycích desek a poliček

#### 7.2. Specifikace související s modelem

- modelové číslo
- u variabilních modelů údaj o šířce
- modelové číslo keramiky pro desky
- pozice spodní skříňky, skříňky pod umyvadlo u desek

Podrobné vysvětlení nových objednacích čísel koupelnového nábytku s přidavnými moduly naleznete v produktových informacích před každou sérií.

#### 7.3. Specifikace související s modelem

- Funkce stmívání pro zrcadlo; D = včetně funkce stmívání
- u variabilních modelů údaj o šířce
- modelové číslo keramiky pro desky
- umístěte nízké skříňky nebo skříňky pod umyvadlo pro konzoly

#### 7.4. Nákresy, skicy

Detailní nákresy pro objednání horních desek nebo variabilních desek jsou bezpodmínečně nutné. Použijte prosím formulář a kontrolní seznam.

## Důležité pokyny ke koupelnovému nábytku

### 7.5. Duravit Individual

V rámci dostupného sortimentu jsou možné variace výrobků a materiálů. V případě potřeby připojte náčrt. Na vyžádání poskytneme návrh. Všechny nábytkové díly odpovídají konstrukci a provedením požadavkům DIN 68935 a směrnici E1 o toxických látkách s ohledem na emise formaldehydu.

### 8. Nové objednávací číslo

Pozice	Poznámka
1.+2. Pozice	Identifikační kód série
3.-6. Pozice	Objednávací číslo.
7. Pozice	panty L = panty vlevo R = panty vpravo O = žádné panty Nebo pozice umyvadla L = umyvadlo na levé straně R = umyvadlo na pravé straně M = umyvadlo uprostřed B = umyvadlo na obou stranách Nebo počet otvorů pro armaturu pro c-bonded a c-shaped N = bez otvoru pro armaturu O = 1 otvor pro armaturu propíchnutý E = 2 otvory pro armaturu propíchnuté Nebo stmívací funkce pro Ketho a Univerzální svítidla a zrcadla „Best“ D = včetně stmívací funkce Nebo Happy D.2 Plus s osvětlením S = vzor světelného pole radiální G = vzor světelného pole organický
8.+9. Pozice	Čítko / úchytky / hliníkový profil / dřevěná police
10.+11. Pozice	Korpus / hliníkový profil pro zrcadla a zrcadlové skříňky XViU / skleněné poličky
12. Pozice	Označení země pro zásuvku u zrcadlových skříněk 1 = CZ Nebo označení země pro zrcadla a zrcadlové skříňky bez zásuvky a vnitřního osvětlení O = CZ Nebo barva rámu c-bonded (XViU) c = v barvě korpusu p = v barvě profilu
13. Pozice	vnitřního vybavení O = žádné vnitřní vybavení A = javor (uprostřed) B = javor (vlevo) C = javor (vpravo) D = javor (na obou stranách) E = ořech (uprostřed) F = ořech (vlevo) G = ořech (vpravo) H = ořech (na obou stranách) I = dub (uprostřed) J = dub (vlevo) K = dub (vpravo) L = dub (na obou stranách) Nebo volitelný odmlžovač O = bez odmlžovače 1 = odmlžovač
14. Pozice	vnitřního osvětlení skříněk pod umyvadlo O = bez vnitřního osvětlení 1 = vnitřní osvětlení Nebo osvětlení mycího místa pro zrcadlové skříňky volitelné O = bez osvětlení mycího místa 1 = osvětlení mycího místa
15. Pozice	0

## Všeobecné informace o výrobku

Všechny součásti nábytku odpovídají svojí konstrukcí a provedením požadavkům normy DIN 68935 a směrnice o nebezpečných látkách E1 ohledně uvolňování formaldehydu.

### I. Technické informace o výrobku

#### 1. Deska pro podkladovou desku zrcadla, korpusy resp. zadní stěny

Tyto součásti mají tloušťku 38/19/16 resp. 8 mm. Zadní stěny mají zapuštěné drážky a jsou klížené.

Další informace jsou k dispozici v detailním popisu příslušných sérií.

#### 2. Dřevěné povrchy / masivní dřevo

Čelní části, korpusy, desky, deska pod umyvadlo: Různá struktura, žilkování, pórovitost a barva dřeva svědčí o pravosti přírodní látky a neopravňuje k reklamaci.

Další informace jsou k dispozici v detailním popisu příslušných sérií.

#### 3. Desky

Další informace jsou k dispozici v detailním popisu příslušných sérií.

#### 4. Police skříněk

Skleněné police, tloušťka 6 mm; výškově nastavitelné.

#### 5. Zásuvky

5.1. Zásuvky pro série Brioso, D-Neo, DuraStyle, Ketho a XBase.

Antracitové dvojité ocelové bočnice vč. vodící lišty s plným výsuvem a prodlouženým samočinným zavíráním.

Stranově stabilní uložení; pojezdová kolečka ze zvukově tlumícího plastu; ocelové vodící lišty. Možnost dvouúrovňového nastavení panelu zásuvky. Elegantní ukrytí nastavovacího mechanismu zásuvek za nápisem DURAVIT. Zásuvky lze snadno vyjmout za účelem čištění. Rozdělení zásuvek volitelné, viz „Příslušenství“.

5.2. Zásuvky pro série Happy D.2 Plus, L-Cube, Luv, Starck, White Tulip, XSquare a XViú.

Se dodávají s antracitovými přímými ocelovými bočnicemi vč. vodící lišty s plným výsuvem a prodlouženým samočinným zavíráním. Stranově stabilní uložení; pojezdová kolečka ze zvukově tlumícího plastu; ocelové vodící lišty. Možnost tříúrovňového nastavení panelu zásuvky. Elegantní ukrytí nastavovacího mechanismu zásuvek za nápisem DURAVIT. Zásuvky lze snadno vyjmout za účelem čištění. Rozdělení zásuvek volitelné.

#### 6. Závěsy dveří

Kovové závěsy s tříúrovňovým nastavením, otevírací úhel min 107°, jednoduché zavěšení a vyvěšení díky technice Clip, zajištění funkce bez použití nářadí. Elegantní zakrytí nerezovým štítkem s nápisem DURAVIT.

#### 7. Závěsy

##### 7.1. Závěsy skříněk

Překryté zadní stěnou; dvouúrovňové, lehce nastavitelné; nosnost 65 kg/kus; s kombinovaným hákem se zajištěním proti skluzu pro zavěšení na lišty a háky.

##### 7.2. Závěsy zrcadel

Výškově nastavitelné upevnění, integrované do zadní stěny zrcadla.

##### 7.3. Závěsy pro skřínky pod umyvadla

Dvouúrovňové, lehce nastavitelné; nosnost 65 kg/kus; s kombinovaným hákem se zajištěním proti skluzu pro zavěšení na lišty a háky; skřínky pod umyvadlo od šířky 100 cm jsou po vyrovnání zajištěny navíc úhelníkem.

#### 8. Závěsy pro ručník

Lesklý chromovaný povrch.

#### 9. Křišťálová zrcadla

Broušené a leštěné hrany; vysoké kvalitativní nároky překračují požadavky normy DIN 1238.

Křišťálová zrcadla je nutno ošetřovat suchým a měkkým hadříkem; skvrny lze otřít mírně navlhčeným hadříkem nebo jelenicí. Agresivní čisticí prostředky mohou poničit stříbrný povlak a vylučují možnost případné reklamace.

#### 10. Vnitřní vybavení

Vnitřní vybavení zásuvek je pevně zabudováno již ve výrobě a musí být uvedeno v objednávce. Vnitřní vybavení z mixu materiálů z akrylátového skla a masivního dřeva je volitelné k dostání v barvách javor nebo ořech. Pro každou šířku skřínky od 575 do 1600 mm je individuálně navržené vnitřní vybavení. U zásuvek s výřezem pro sifon i bez něj má každé vybavení dva boxy a jedno víko a dále malou odkládací plochu ve tvaru vlny pro kosmetické potřeby. Od šířky 800 mm je integrována samostatná přihrádka pro fén. U zásuvek bez výřezu pro sifon je k tomu přidána velká odkládací plocha ve tvaru vlny pro stohování velkých nádob naležato. Od šířky 800 mm je také zde integrována samostatná přihrádka pro fén. U výsuvu (L-Cube, White Tulip, Happy D.2 Plus, XViú a XSquare) má každé vnitřní vybavení držák pro kartáče na vlasy a hřeben. U výsuvu je vnitřní vybavení k dostání od šířky 800 mm. Od šířky 800 mm je integrována dřevěná mřížka určená na zařizování např. tělového mléka. S větší šířkou skřínky se zvyšují i možnosti dalšího rozdělení pro optimální využití úložného prostoru. Dna, víko boxů, malé i velké odkládací plochy ve tvaru vln a držáky na kartáče na vlasy jsou opatřeny speciálním protiskluzovým lakem.

#### 11. Vnitřní prostor

Doplňitelné dělení vnitřního prostoru s víkem, k dostání pro série Brioso, D-Neo, DuraStyle, Ketho a XBase. Dělení vnitřního prostoru nemá pevnou polohu a dá se volně v zásuvce umístit.

Rozměry: Šířka x hloubka x výška = 115 mm x 45 mm x hloubka zásuvky. Materiál: Fólií opláštěná středně hustá vlákniatá deska (MDF) a protiskluzovou povrchovou úpravou na spodní straně.

#### 12. Tolerance

Rozměrové údaje jsou ve výkresech uvedeny v jednotkách mm včetně standardních tolerancí. Technické změny a změny měrných jednotek vyhrazeny.

## II. Montážní pomůcky

### 1. Příslušenství k montáži

Ke každému modelu jsou přiloženy šrouby, hmoždinky, krytky, montážní kolejničky. Montáž musí být provedena odborným instalátérem. Vhodnost dodaných šroubů a hmoždinek prověřte s ohledem na stěnu v místě montáže, popř. nahraďte vhodným materiálem pro místní montáž.

### 2. Montážní návody, pokyny k údržbě

Jsou přiloženy ke každému objednanému zboží.

## Přehled doporučení pro keramiky / nábytek

Série nábytku Duravit <b>skříňky pod umyvadlo</b> pro umyvadla do nábytku	Série keramik Duravit																
	Umyvadla do nábytku																
	Cape Cod	D-Code	D-Neo	DuraSquare	DuraStyle	Happy D.2	Happy D.2 Plus	Luv	ME by Starck	Starck 1	Starck 3	Vero Air	Vero	Viu	White Tulip		
Brioso								●				●		●			
Cape Cod	●																
D-Neo			●					●				●					
DuraStyle		●			●												
Happy D.2 Plus						●	●										
Ketho		●						●			●		●				
Luv							●										
L-Cube								●			●	●		●			
Starck									●								
White Tulip															●		
XBase		●						●									
XSquare				●				●				●		●			
XViu								●				●		●			

**Brioso** Design by Christian Werner

**Informace o produktu**

<b>Čelní části</b> <b>Korpus</b> <b>Zrcadlová skříňka</b> <b>Boční díly zrcadlo</b>	<b>Dekor</b> Cenová skupina 1	<b>07</b> Beton šedá matná <b>16</b> Dub černý <b>18</b> Bílá matná <b>21</b> Ořech tmavá <b>30</b> Dub přírodní <b>35</b> Dub Terra <b>43</b> Basalt matná <b>49</b> Grafít matná <b>79</b> Ořech přírodní <b>91</b> Taupe matná	<b>Čelní části:</b> Vysoce kompaktní třívrstvá deska. Povrch na obou stranách tvrzený melaminovou pryskyřicí. <b>Vnitřní korpus:</b> Vysoce kompaktní třívrstvá dřevotřísková deska. Oboustranně tvrzená melaminovou pryskyřicí v barvě (57) diamantově černá. <b>Vnější korpus:</b> Vysoce kompaktní třívrstvá deska. Povrch na obou stranách tvrzený melaminovou pryskyřicí. <b>Boční díly zrcadlo:</b> Vysoce kompaktní třívrstvá dřevotřísková deska. Povrch na obou stranách tvrzený melaminovou pryskyřicí. <b>Materiál hran:</b> ABS hrany
	<b>Dekor</b> Cenová skupina 2	<b>22</b> Bílá vysoký lesk <b>75</b> Plátno	<b>Vnitřní korpus:</b> Vysoce kompaktní třívrstvá dřevotřísková deska. Oboustranně tvrzená melaminovou pryskyřicí v barvě (57) diamantově černá. <b>Vnější korpus / čelní části:</b> Vysoce kompaktní třívrstvá dřevotřísková deska. Na obou stranách slisovaná s laminátem (HPL). <b>Boční díly zrcadlo:</b> Vysoce kompaktní třívrstvá dřevotřísková deska. Na obou stranách slisovaná s laminátem (HPL). <b>Materiál hran:</b> ABS hrany
<b>Zrcadlo s osvětlením</b>			Světelný zdroj LED s barvou světla 4000 Kelvina, bezdotykový infračervený senzor vpravo dole k aktivaci zapínání/vypínání. Včetně stmívací funkce.
<b>Zrcadlová skříňka s osvětlením</b>			Světelný zdroj LED s barvou světla 4000 Kelvina vč. středového osvětlení místa u umývadla. Zapínání/vypínání přes spínačovou/zásuvkovou jednotku v korpusu. Zadní stěna zrcadlová.
<b>Úchyt</b>	Chrom Barva čelního povrchu (jen pro 07, 18, 22, 43, 49, 91)		Zinková litina
<b>Soklová patka</b> # UV 9993, # UV 9994 # BR 9793, # BR 9794	Chrom Barva čelního povrchu (jen pro 07, 18, 22, 43, 49, 91)		Zinková litina
<b>Vnitřní prostor</b> # UV 9845 # UV 9955	Diamantová černá		Doplnitelné dělení vnitřního prostoru včetně víka. Dělení vnitřního prostoru nemá pevnou polohu a dá se volně v zásuvce umístit. Rozměry: Šířka x hloubka x výška = 115 mm x 45 mm x hloubka zásuvky. Materiál: Fólií opláštěná středně hustá vláknitá deska (MDF) a protiskluzovou povrchovou úpravou na spodní straně.
<b>Magnetická lišta zrcadlové skříňky</b> # UV 9709	Nerez leštěný		Magnetická upevňovací lišta uvnitř zrcadlové skříňky jako držák pro kovové koupací potřeby.
<b>Vyhřívání zrcadla</b>			Vyhřívání zrcadla zabraňuje na definované dílčí ploše tvorbě kondenzátu na povrchu zrcadla. Je-li zrcadlo před zapnutím již zamlžené, trvá vysušení zhruba 5 minut. Automatické vypnutí po 60 minutách. 1 kus vyhřívání zrcadla 200 x 400 mm pro šířku zrcadla 620 mm (uprostřed) 1 kus vyhřívání zrcadla 400 x 400 mm pro šířku zrcadla 820 a 1020 mm (uprostřed) 1 kus vyhřívání zrcadla 600 x 400 mm pro šířku zrcadla 1220 mm (uprostřed) 2 kusy vyhřívání zrcadla 400 x 400 mm pro šířku zrcadla 1320 mm (1 x vlevo / 1 x vpravo)

**Brioso** Design by Christian Werner

---

**Informace o produktu**

**Nové objednáací číslo**   **Pozice 12**   **1 CZ**  
Označení země u  
zrcadel a zrcadlových  
skříněk

Např.:  
Zrcadlo: BR 7001 0 18 18 0000  
Zrcadlová skříňka: BR 7101 L 18 18 0000

---

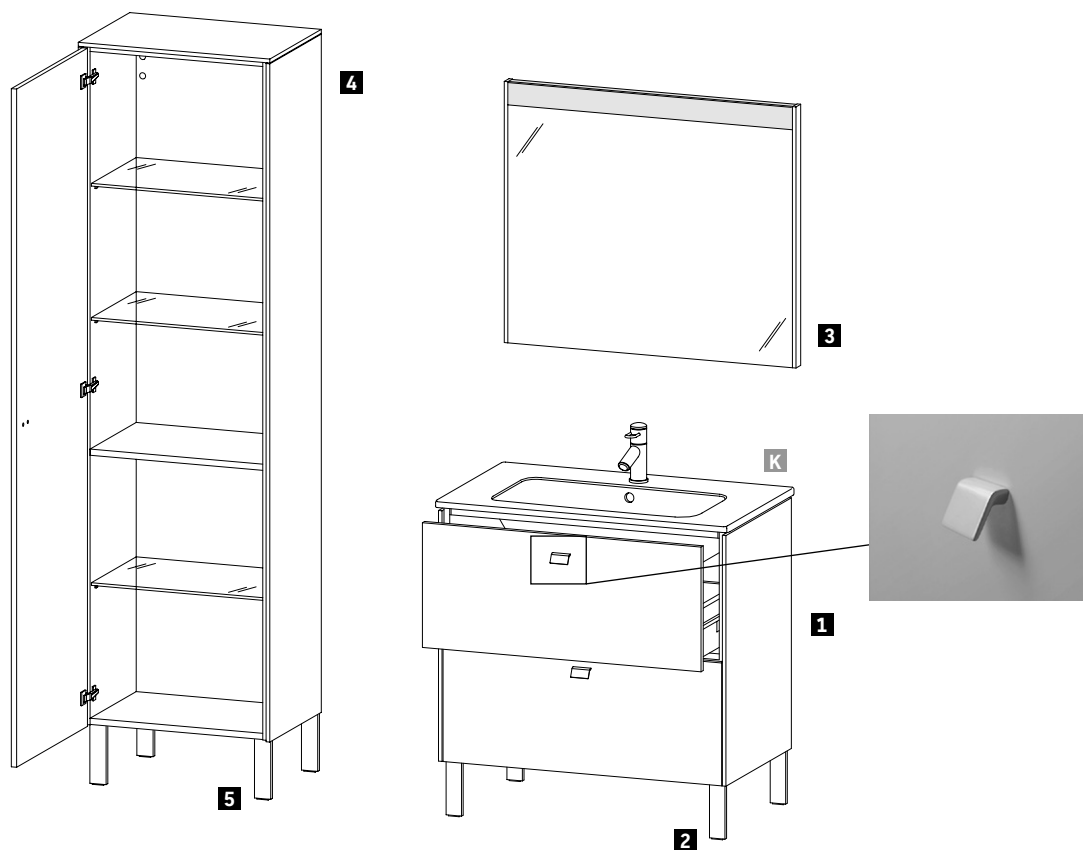

**Brioso** Design by Christian Werner

**Příklad objednávky**

**Brioso**

Skříňka pod umyvadlo stojící na podlaze

Vysoká skříňka

Zrcadlo s osvětlením

Soklové patky

**07** Beton šedá matná



**07** Beton šedá matná

**07** Beton šedá matná

**07** Beton šedá matná

Popis	Poznámka	Počet	Obj. č.
<b>1 a</b> Skříňka pod umyvadlo stojící na podlaze	šířka 820 mm, úchyt v barvě čelního dílu	1	# BR 4402 0 <b>07</b> 07
<b>1 b</b> Skříňka pod umyvadlo stojící na podlaze	šířka 820 mm, úchyt v chromu	1	# BR 4402 0 <b>10</b> 07
<b>2</b> Soklové patky pro skříňku pod umyvadlo	provedení v barvě čelního dílu	1	# BR 9794 0 <b>07</b> 07
<b>3</b> Zrcadlo s osvětlením	šířka 820 mm	1	# BR 7002 0 <b>0707</b> 0000
<b>4</b> Vysoká skříňka	výška 1770 mm	1	# BR 1331 L <b>07</b> 07
<b>5</b> Soklové patky pro vysokou skříňku	provedení v barvě čelního dílu	2	# BR 9793 0 <b>07</b> 07
Dělení vnitřního prostoru s víkem	doplňitelné	1	# UV 9845 0 <b>00</b> 00
<b>K</b> ME by Starck	šířka 830 mm	1	# 233683 <b>00</b> 00

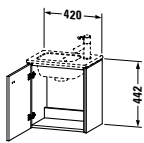
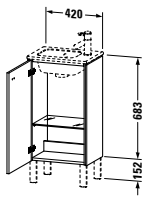
**Brioso** Design by Christian Werner

Popis výrobku	Š x H (mm)	Objednáací číslo	Euro		Euro	
			Cenová skupina 1	Cenová skupina 2	Euro	Euro
						
<b>Skříňka pod umyvadlo závěsná</b> 1 dvířka pro ME by Starck # 072343	420 x 289	<b>BR 4000 L/R</b>	399	452		
<b>Infobox:</b> Dodržujte odstup od stěny min. 50 mm / Informace nutné pro objednání: - panty vlevo (L) / vpravo (R) - Varianta úchytu, viz str. 491						
						
<b>Skříňka pod umyvadlo stojící</b> 1 dvířka, 1 skleněná police pro ME by Starck # 072343	420 x 289	<b>BR 4400 L/R</b>	440	516		
<b>Infobox:</b> Doporučujeme nožičky # BR 9793, BR 9794 / Doporučujeme nožičky # UV 9991, UV 9992 / Nožičky nejsou součástí dodávky, prosím objednejte zvlášť / Dodržujte odstup od stěny min. 50 mm / Informace nutné pro objednání: - panty vlevo (L) / vpravo (R) - Varianta úchytu, viz str. 491 - Varianta nožiček, viz strana 518						
						
<b>Skříňka pod umyvadlo závěsná Compact</b> 1 zásuvka pro ME by Starck # 233653	520 x 419	<b>BR 4227</b>	452	521		
<b>Infobox:</b> Doporučujeme prostorově úsporný sifon # 005076 / Vnitřní vybavení volitelně možné, volně vložitelné # UV 9955 / Údaje důležité pro objednání: - Varianta úchytu, viz str. 491						

**Brioso** Design by Christian Werner

Popis výrobku	Š x H (mm)	Objednáací číslo	Euro		Euro	Euro
			Cenová skupina 1	Cenová skupina 2		
 <p><b>Skříňka pod umyvadlo závěsná Compact</b> 2 zásuvky, vnitřní zásuvka včetně výřezu pro sifon a krytu pro ME by Starck # 233653</p>	520 x 419	<b>BR 4327</b>	659	753		

**Infobox:** Doporučujeme prostorově úsporný sifon # 005076 / Vnitřní vybavení volitelně možné, volně vložitelné # UV 9955 / Údaje důležité pro objednání:  
- Varianta úchytu, viz str. 491

 <p><b>Skříňka pod umyvadlo stojící Compact</b> 2 zásuvky, horní zásuvka včetně výřezu pro sifon a krytu pro ME by Starck # 233653</p>	520 x 419	<b>BR 4408</b>	692	769		
---	-----------	----------------	-----	-----	--	--

**Infobox:** Doporučujeme prostorově úsporný sifon # 005076 / Vnitřní vybavení volitelně možné, volně vložitelné # UV 9955 / Doporučujeme nožičky # BR 9793, BR 9794 / Doporučujeme nožičky # UV 9991, UV 9992 / Nožičky nejsou součástí dodávky, prosím objednejte zvlášť / Údaje důležité pro objednání:  
- Varianta úchytu, viz str. 491  
- Varianta nožiček, viz strana 518

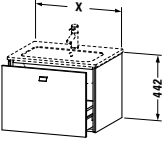
 <p><b>Skříňka pod umyvadlo závěsná</b> 1 zásuvka</p>						
pro ME by Starck # 233663	620 x 479	<b>BR 4001</b>	506	583		
pro ME by Starck # 233683	820 x 479	<b>BR 4002</b>	531	616		
pro ME by Starck # 233610	1020 x 479	<b>BR 4003</b>	580	684		
pro ME by Starck # 233612, 236112	1220 x 479	<b>BR 4004</b>	602	725		

**Infobox:** Doporučujeme prostorově úsporný sifon # 005076 / Vnitřní vybavení volitelně možné, volně vložitelné # UV 9845 / Údaje důležité pro objednání:  
- Varianta úchytu, viz str. 491

**Brioso** Design by Christian Werner

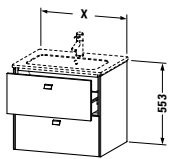
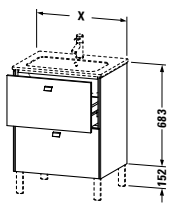
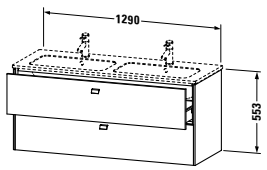
Popis výrobku	Š x H (mm)	Objednáací číslo	Euro		Euro	Euro
			Cenová skupina 1	Cenová skupina 2		
						
<b>Skříňka pod umyvadlo závěsná</b> 2 zásuvky, vnitřní zásuvka včetně výřezu pro sifon a krytu						
pro ME by Starck # 233663	620 x 479	<b>BR 4101</b>	752	846		
pro ME by Starck # 233683	820 x 479	<b>BR 4102</b>	791	896		
pro ME by Starck # 233610	1020 x 479	<b>BR 4103</b>	820	949		
pro ME by Starck # 233612, 236112	1220 x 479	<b>BR 4104</b>	857	1.005		
<b>Infobox:</b> Doporučujeme prostorově úsporný sifon # 005076 / Vnitřní vybavení volitelně možné, volně vložitelné # UV 9845 / Údaje důležité pro objednání: - Varianta úchytu, viz str. 491						
						
<b>Skříňka pod umyvadlo stojící</b> 2 zásuvky, horní zásuvka včetně výřezu pro sifon a krytu						
pro ME by Starck # 233663	620 x 479	<b>BR 4401</b>	791	906		
pro ME by Starck # 233683	820 x 479	<b>BR 4402</b>	831	960		
pro ME by Starck # 233610	1020 x 479	<b>BR 4403</b>	865	1.008		
pro ME by Starck # 233612, 236112	1220 x 479	<b>BR 4404</b>	901	1.052		
<b>Infobox:</b> Doporučujeme prostorově úsporný sifon # 005076 / Vnitřní vybavení volitelně možné, volně vložitelné # UV 9845 / Doporučujeme nožičky # BR 9793, BR 9794 / Doporučujeme nožičky # UV 9991, UV 9992 / Nožičky nejsou součástí dodávky, prosím objednejte zvlášť / Údaje důležité pro objednání: - Varianta úchytu, viz str. 491 - Varianta nožiček, viz strana 518						
						
<b>Skříňka pod umyvadlo závěsná</b> 2 zásuvky, vnitřní zásuvka včetně výřezu pro sifon a krytu						
pro ME by Starck # 233613	1290 x 479	<b>BR 4105</b>	893	1.045		
<b>Infobox:</b> Doporučujeme prostorově úsporný sifon # 005076 / Vnitřní vybavení volitelně možné, volně vložitelné # UV 9845 / Údaje důležité pro objednání: - Varianta úchytu, viz str. 491						

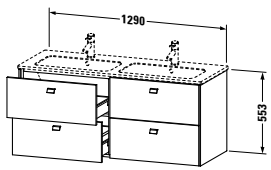
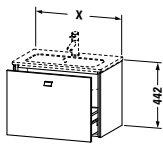
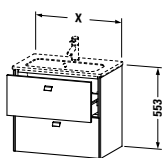

**Brioso** Design by Christian Werner

Popis výrobku	Š x H (mm)	Objednáací číslo	Euro		Euro	Euro
			Cenová skupina 1	Cenová skupina 2		
						
<b>Skříňka pod umyvadlo závěsná</b> 4 zásuvky, vnitřní zásuvka včetně výřezu pro sifon a krytu pro ME by Starck # 233613	1290 x 479	<b>BR 4106</b>	1.320	1.476		
<b>Infobox:</b> Doporučujeme prostorově úsporný sifon # 005076 / Vnitřní vybavení volitelně možné, volně vložitelné # UV 9845 / Údaje důležité pro objednání: - Varianta úchytu, viz str. 491						
						
<b>Skříňka pod umyvadlo závěsná Compact</b> 1 zásuvka pro ME by Starck # 234263 pro ME by Starck # 234283	620 x 389 820 x 389	<b>BR 4010</b> <b>BR 4011</b>	506 531	576 608		
<b>Infobox:</b> Doporučujeme prostorově úsporný sifon # 005076 / Vnitřní vybavení volitelně možné, volně vložitelné # UV 9955 / Údaje důležité pro objednání: - Varianta úchytu, viz str. 491						
						
<b>Skříňka pod umyvadlo závěsná Compact</b> 2 zásuvky, vnitřní zásuvka včetně výřezu pro sifon a krytu pro ME by Starck # 234263 pro ME by Starck # 234283	620 x 389 820 x 389	<b>BR 4110</b> <b>BR 4111</b>	750 789	844 895		
<b>Infobox:</b> Doporučujeme prostorově úsporný sifon # 005076 / Vnitřní vybavení volitelně možné, volně vložitelné # UV 9955 / Údaje důležité pro objednání: - Varianta úchytu, viz str. 491						

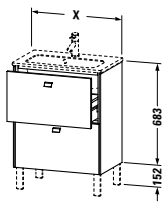
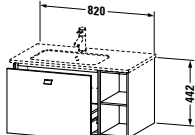
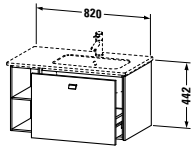
**Brioso** Design by Christian Werner

Popis výrobku	Š x H (mm)	Objednáací číslo	Euro	Euro	Euro	Euro
			Cenová skupina 1	Cenová skupina 2		
						
<b>Skříňka pod umyvadlo stojící Compact</b> 2 zásuvky, horní zásuvka včetně výřezu pro sifon a krytu						
pro ME by Starck # 234263	620 x 389	<b>BR 4406</b>	785	873		
pro ME by Starck # 234283	820 x 389	<b>BR 4407</b>	826	942		
<b>Infobox:</b> Doporučujeme prostorově úsporný sifon # 005076 / Vnitřní vybavení volitelně možné, volně vložitelné # UV 9955 / # BR 9793 nožičky lakované 2 kusy, pokud jsou žádány 4 kusy je nutné objednat 2 x BR 9793 / #UV 9993 chrom 2 kusy, pokud si přejete 4 kusy objednejte prosím 2 x #UV 9993 / Nožičky # BR 9794 a # UV 9994 nepasují k tomuto produktu / Nožičky nejsou součástí dodávky, prosím objednejte zvlášť / Údaje důležité pro objednání: - Varianta úchytu, viz str. 491 - Varianta nožiček, viz strana 518						
						
<b>Skříňka pod umyvadlo závěsná</b> 1 zásuvka, policový díl na straně pro ME by Starck # 234583 umyvadlo vlevo	820 x 479	<b>BR 4012</b>	877	1.015		
<b>Infobox:</b> Doporučujeme prostorově úsporný sifon # 005076 / Vnitřní vybavení volitelně možné, volně vložitelné # UV 9845 / Údaje důležité pro objednání: - Varianta úchytu, viz str. 491						
						
<b>Skříňka pod umyvadlo závěsná</b> 1 zásuvka, policový díl na straně pro ME by Starck # 234683 umyvadlo vpravo	820 x 479	<b>BR 4014</b>	877	1.015		
<b>Infobox:</b> Doporučujeme prostorově úsporný sifon # 005076 / Vnitřní vybavení volitelně možné, volně vložitelné # UV 9845 / Údaje důležité pro objednání: - Varianta úchytu, viz str. 491						

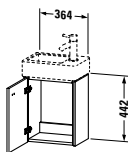
**Brioso** Design by Christian Werner

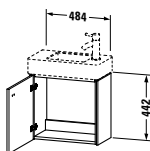
Popis výrobku	Š x H (mm)	Objednáací číslo	Euro		Euro	Euro
			Cenová skupina 1	Cenová skupina 2		
						
<b>Skříňka pod umyvadlo závěsná</b> 1 dvířka pro Vero Air # 072438	364 x 239	<b>BR 4049 L/R</b>	393	445		
<b>Infobox:</b> Dodržujte odstup od stěny min. 50 mm / Informace nutné pro objednání: - panty vlevo (L) / vpravo (R) - Varianta úchytu, viz str. 491						
						
<b>Skříňka pod umyvadlo stojící</b> 1 dvířka, 1 skleněná police pro Vero Air # 072438	364 x 239	<b>BR 4429 L/R</b>	417	468		
<b>Infobox:</b> Nožičky jsou doporučovány / # BR 9793 nožičky lakované 2 kusy, pokud jsou žádány 4 kusy je nutné objednat 2 x BR 9793 / #UV 9993 chrom 2 kusy, pokud si přejete 4 kusy objednejte prosím 2 x #UV 9993 / Nožičky # BR 9794 a # UV 9994 nepasují k tomuto produktu / Nožičky nejsou součástí dodávky, prosím objednejte zvlášť / Dodržujte odstup od stěny min. 50 mm / Informace nutné pro objednání: - panty vlevo (L) / vpravo (R) - Varianta úchytu, viz str. 491 - Varianta nožiček, viz strana 518						
						
<b>Skříňka pod umyvadlo závěsná</b> 1 dvířka pro Vero Air # 072450	484 x 239	<b>BR 4051 L/R</b>	394	445		
<b>Infobox:</b> Dodržujte odstup od stěny min. 50 mm / Informace nutné pro objednání: - panty vlevo (L) / vpravo (R) - Varianta úchytu, viz str. 491						

**Brioso** Design by Christian Werner

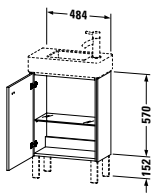
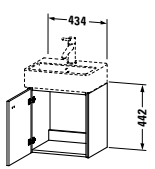
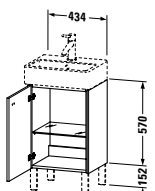
Popis výrobku	Š x H (mm)	Objednáací číslo	Euro		Euro	
			Cenová skupina 1	Cenová skupina 2	Euro	Euro
						
<b>Skříňka pod umyvadlo stojící</b>						
1 dvířka, 1 skleněná police						
pro Vero Air # 072450	484 x 239	<b>BR 4431 L/R</b>	421	481		
<b>Infobox:</b> Doporučujeme nožičky # BR 9793, BR 9794 / Doporučujeme nožičky # UV 9991, UV 9992 / Nožičky nejsou součástí dodávky, prosím objednejte zvlášť / Dodržujte odstup od stěny min. 50 mm / Informace nutné pro objednání: - panty vlevo (L) / vpravo (R) - Varianta úchytu, viz str. 491 - Varianta nožiček, viz strana 518						
						
<b>Skříňka pod umyvadlo závěsná</b>						
1 dvířka						
pro Vero Air # 072445	434 x 339	<b>BR 4050 L/R</b>	407	463		
<b>Infobox:</b> Dodržujte odstup od stěny min. 50 mm / Informace nutné pro objednání: - panty vlevo (L) / vpravo (R) - Varianta úchytu, viz str. 491						
						
<b>Skříňka pod umyvadlo stojící</b>						
1 dvířka, 1 skleněná police						
pro Vero Air # 072445	434 x 339	<b>BR 4430 L/R</b>	437	506		
<b>Infobox:</b> Nožičky jsou doporučovány / # BR 9793 nožičky lakované 2 kusy, pokud jsou žádány 4 kusy je nutné objednat 2 x BR 9793 / #UV 9993 chrom 2 kusy, pokud si přejete 4 kusy objednejte prosím 2 x #UV 9993 / Nožičky # BR 9794 a # UV 9994 nepasují k tomuto produktu / Nožičky nejsou součástí dodávky, prosím objednejte zvlášť / Dodržujte odstup od stěny min. 50 mm / Informace nutné pro objednání: - panty vlevo (L) / vpravo (R) - Varianta úchytu, viz str. 491 - Varianta nožiček, viz strana 518						

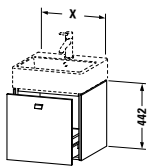
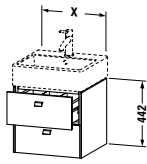
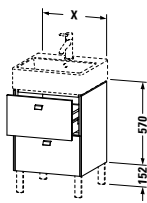

**Brioso** Design by Christian Werner

Popis výrobku	Š x H (mm)	Objednáací číslo	Euro		Euro	Euro
			Cenová skupina 1	Cenová skupina 2		
						
<b>Skříňka pod umyvadlo závěsná</b>						
1 zásuvka						
pro Vero Air # 235050	484 x 459	<b>BR 4052</b>	521	590		
pro Vero Air # 235060	584 x 459	<b>BR 4053</b>	536	610		
pro Vero Air # 235070	684 x 459	<b>BR 4054</b>	558	636		
pro Vero Air # 235080	784 x 459	<b>BR 4055</b>	573	656		
pro Vero Air # 235010	984 x 459	<b>BR 4056</b>	596	688		
pro Vero Air # 235012	1184 x 459	<b>BR 4057</b>	622	721		
<b>Infobox:</b> Doporučujeme prostorově úsporný sifon # 005076 / Vnitřní vybavení volitelně možné, volně vložitelné # UV 9845 / Údaje důležité pro objednání: - Varianta úchytu, viz str. 491						
						
<b>Skříňka pod umyvadlo závěsná</b>						
2 zásuvky, vnitřní zásuvka včetně výřezu pro sifon a krytu						
pro Vero Air # 235050	484 x 459	<b>BR 4152</b>	747	817		
pro Vero Air # 235060	584 x 459	<b>BR 4153</b>	763	839		
pro Vero Air # 235070	684 x 459	<b>BR 4154</b>	790	870		
pro Vero Air # 235080	784 x 459	<b>BR 4155</b>	815	898		
pro Vero Air # 235010	984 x 459	<b>BR 4156</b>	844	938		
pro Vero Air # 235012	1184 x 459	<b>BR 4157</b>	875	977		
<b>Infobox:</b> Doporučujeme prostorově úsporný sifon # 005076 / Vnitřní vybavení volitelně možné, volně vložitelné # UV 9845 / Údaje důležité pro objednání: - Varianta úchytu, viz str. 491						
						
<b>Skříňka pod umyvadlo stojící</b>						
2 zásuvky						
pro Vero Air # 235050	484 x 459	<b>BR 4432</b>	789	898		
pro Vero Air # 235060	584 x 459	<b>BR 4433</b>	806	922		
pro Vero Air # 235070	684 x 459	<b>BR 4434</b>	830	952		
pro Vero Air # 235080	784 x 459	<b>BR 4435</b>	857	985		
pro Vero Air # 235010	984 x 459	<b>BR 4436</b>	891	1.033		
pro Vero Air # 235012	1184 x 459	<b>BR 4437</b>	925	1.078		
<b>Infobox:</b> montovatelné pouze s prostorově úsporným sifonem (doporučujeme # 005076) / Vnitřní vybavení volitelně možné, volně vložitelné # UV 9845 / Nožičky nejsou součástí dodávky, prosím objednejte zvlášť / Doporučujeme nožičky # UV 9991, UV 9992 / Doporučujeme nožičky # BR 9793, BR 9794 / Údaje důležité pro objednání: - Varianta úchytu, viz str. 491 - Varianta nožiček, viz strana 518						

**Brioso** Design by Christian Werner

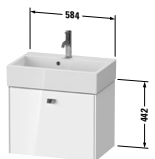
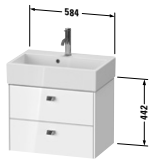
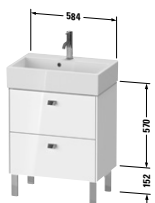
Popis výrobku	Š x H (mm)	Objednáací číslo	Euro		Euro	Euro
			Cenová skupina 1	Cenová skupina 2		
						
<b>Skříňka pod umyvadlo závěsná Compact</b>						
1 zásuvka						
pro Vero Air # 236860	584 x 389	<b>BR 4228</b>	473	539		
<b>Infobox:</b> Doporučujeme prostorově úsporný sifon # 005076 / Vnitřní vybavení volitelně možné, volně vložitelné # UV 9955 / Údaje důležité pro objednání: - Varianta úchytu, viz str. 491						
						
<b>Skříňka pod umyvadlo závěsná Compact</b>						
2 zásuvky, vnitřní zásuvka včetně výřezu pro sifon a krytu						
pro Vero Air # 236860	584 x 389	<b>BR 4328</b>	674	740		
<b>Infobox:</b> Doporučujeme prostorově úsporný sifon # 005076 / Vnitřní vybavení volitelně možné, volně vložitelné # UV 9955 / Údaje důležité pro objednání: - Varianta úchytu, viz str. 491						
						
<b>Skříňka pod umyvadlo stojící Compact</b>						
2 zásuvky, horní zásuvka včetně výřezu pro sifon a krytu						
pro Vero Air # 236860	584 x 389	<b>BR 4409</b>	712	815		
<b>Infobox:</b> montovatelné pouze s prostorově úsporným sifonem (doporučujeme # 005076) / Vnitřní vybavení volitelně možné, volně vložitelné # UV 9955 / # BR 9793 nožičky lakované 2 kusy, pokud jsou žádány 4 kusy je nutné objednat 2 x BR 9793 / #UV 9993 chrom 2 kusy, pokud si přejete 4 kusy objednejte prosím 2 x #UV 9993 / Nožičky # BR 9794 a # UV 9994 nepasují k tomuto produktu / Nožičky nejsou součástí dodávky, prosím objednejte zvlášť / Údaje důležité pro objednání: - Varianta úchytu, viz str. 491 - Varianta nožiček, viz strana 518						

**Brioso** Design by Christian Werner

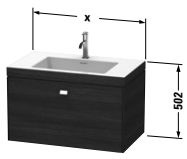
Popis výrobku	Š x H (mm)	Objednáací číslo	Euro		Euro	Euro
			Cenová skupina 1	Cenová skupina 2		
 <p><b>Umyvadlo do nábytku c-bonded se skříňkou závěsnou</b> 1 zásuvka, včetně nábytkového umyvadla Vero Air, bez přetoku, s plochou pro armaturu, včetně neuzavíratelného keramického ventilu, včetně prostorově úsporného sifonu</p>	600 x 480	<b>BR 4600 N/O</b>	1.410	1.497		
	800 x 480	<b>BR 4601 N/O</b>	1.559	1.655		
	1000 x 480	<b>BR 4602 N/O</b>	1.616	1.722		
	1200 x 480	<b>BR 4603 N/O</b>	1.833	1.949		

**Infobox:** Tento produkt je dostupný pouze v kombinaci keramiky Vero Air a nábytku Brioso. / C-bonded rám je pevně slepen s keramikou a je dodáván se skříňkou pod umyvadlo jako jeden díl / Nábytková umyvadla nejsou k dostání s WonderGliss / Keramika je navíc připevněna ke zdi přiloženými upevňujícími úhly. Šrouby k úhlům nejsou součástí dodávky. Dbejte prosím montážního návodu / Vnitřní vybavení volitelně možné, volně vložitelné # UV 9845 / Popis umyvadla do nábytku c-bonded na straně 491 / Údaje důležité pro objednání:

- varianta otvoru pro armaturu (N = bez otvoru: ☒, O = s jedním otvorem: ●)
- Varianta úchytu, viz str. 491

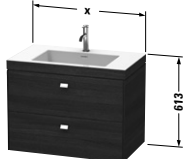
 <p><b>Umyvadlo do nábytku c-bonded se skříňkou závěsnou</b> 2 zásuvky, vnitřní zásuvka včetně výřezu pro sifon a krytu, včetně nábytkového umyvadla Vero Air, bez přetoku, s plochou pro armaturu, včetně neuzavíratelného keramického ventilu, včetně prostorově úsporného sifonu</p>	600 x 480	<b>BR 4605 N/O</b>	1.701	1.801		
	800 x 480	<b>BR 4606 N/O</b>	1.859	1.969		
	1000 x 480	<b>BR 4607 N/O</b>	1.925	2.042		
	1200 x 480	<b>BR 4608 N/O</b>	2.133	2.262		

**Infobox:** Tento produkt je dostupný pouze v kombinaci keramiky Vero Air a nábytku Brioso. / C-bonded rám je pevně slepen s keramikou a je dodáván se skříňkou pod umyvadlo jako jeden díl / Nábytková umyvadla nejsou k dostání s WonderGliss / Keramika je navíc připevněna ke zdi přiloženými upevňujícími úhly. Šrouby k úhlům nejsou součástí dodávky. Dbejte prosím montážního návodu / Vnitřní vybavení volitelně možné, volně vložitelné # UV 9845 / Popis umyvadla do nábytku c-bonded na straně 491 / Údaje důležité pro objednání:

- varianta otvoru pro armaturu (N = bez otvoru: ☒, O = s jedním otvorem: ●)
- Varianta úchytu, viz str. 491

**Brioso** Design by Christian Werner

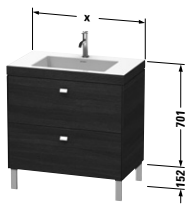
Popis výrobku	Š x H (mm)	Objednáací číslo	Euro		Euro	Euro
			Cenová skupina 1	Cenová skupina 2		
 <p><b>Umyvadlo do nábytku c-bonded se skříňkou stojící</b>                  2 zásuvky,                  včetně nábytkového umyvadla Vero Air,                  bez přetoku,                  s plochou pro armaturu,                  včetně neuzavíratelného keramického ventilu,                  včetně prostorově úsporného sifonu</p>						
	600 x 480	<b>BR 4700 N/O</b>	1.743	1.846		
	800 x 480	<b>BR 4701 N/O</b>	1.903	2.019		
	1000 x 480	<b>BR 4702 N/O</b>	1.958	2.088		
	1200 x 480	<b>BR 4703 N/O</b>	2.191	2.335		

**Infobox:** Tento produkt je dostupný pouze v kombinaci keramiky Vero Air a nábytku Brioso. / C-bonded rám je pevně splepen s keramikou a je dodáván se skříňkou pod umyvadlo jako jeden díl / Nábytková umyvadla nejsou k dostání s WonderGliss / Keramika je navíc připevněna ke zdi přiloženými upevňujícími úhly. Šrouby k úhlům nejsou součástí dodávky. Dbejte prosím montážního návodu / Vnitřní vybavení volitelně možné, volně vložitelné # UV 9845 / Doporučujeme nožičky # UV 9991, UV 9992 / Doporučujeme nožičky # BR 9793, BR 9794 / Nožičky nejsou součástí dodávky, prosím objednejte zvlášť / Popis umyvadla do nábytku c-bonded na straně 491 / Údaje důležité pro objednání:  
 - varianta otvoru pro armaturu (N = bez otvoru: ☒, O = s jedním otvorem: ●)  
 - Varianta úchytu, viz str. 491  
 - Varianta nožiček, viz strana 518

**Skříňka pod umyvadlo závěsná**

1 dvířka pro Viu # 073345	440 x 310	<b>BR 4208 L/R</b>	399	452		
------------------------------	-----------	--------------------	-----	-----	--	--



**Infobox:** Dodržujte odstup od stěny min. 50 mm / Informace nutné pro objednání:  
 - panty vlevo (L) / vpravo (R)  
 - Varianta úchytu, viz str. 491

**Skříňka pod umyvadlo stojící**

1 dvířka, 1 skleněná police pro Viu # 073345	440 x 310	<b>BR 4508 L/R</b>	440	516		
--	-----------	--------------------	-----	-----	--	--

**Infobox:** Doporučujeme nožičky # BR 9793, BR 9794 / Doporučujeme nožičky # UV 9991, UV 9992 / Nožičky nejsou součástí dodávky, prosím objednejte zvlášť / Dodržujte odstup od stěny min. 50 mm / Informace nutné pro objednání:  
 - panty vlevo (L) / vpravo (R)  
 - Varianta úchytu, viz str. 491  
 - Varianta nožiček, viz strana 518

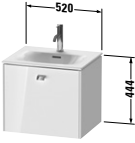
**Brioso** Design by Christian Werner

Popis výrobku	Š x H (mm)	Objednáací číslo	Euro		Euro	Euro
			Cenová skupina 1	Cenová skupina 2		
 <p><b>Skříňka pod umyvadlo závěsná</b> 1 zásuvka pro Viu # 234453</p>	520 x 419	<b>BR 4209</b>	495	568		
<b>Infobox:</b> montovatelné pouze s prostorově úsporným sifonem (doporučujeme # 005076) / Vnitřní vybavení volitelně možné, volně vložitelné # UV 9955 / Údaje důležité pro objednání: - Varianta úchytu, viz str. 491						
 <p><b>Skříňka pod umyvadlo závěsná</b> 2 zásuvky, vnitřní zásuvka včetně výřezu pro sifon a krytu pro Viu # 234453</p>	520 x 419	<b>BR 4309</b>	732	823		
<b>Infobox:</b> montovatelné pouze s prostorově úsporným sifonem (doporučujeme # 005076) / Vnitřní vybavení volitelně možné, volně vložitelné # UV 9955 / Údaje důležité pro objednání: - Varianta úchytu, viz str. 491						
 <p><b>Skříňka pod umyvadlo stojící</b> 2 zásuvky, horní zásuvka včetně výřezu pro sifon a krytu pro Viu # 234453</p>	520 x 419	<b>BR 4509</b>	771	879		
<b>Infobox:</b> Doporučujeme prostorově úsporný sifon # 005076 / Vnitřní vybavení volitelně možné, volně vložitelné # UV 9955 / Doporučujeme nožičky # UV 9991, UV 9992 / Doporučujeme nožičky # BR 9793, BR 9794 / Nožičky nejsou součástí dodávky, prosím objednejte zvlášť / Údaje důležité pro objednání: - Varianta úchytu, viz str. 491 - Varianta nožiček, viz strana 518						

**Brioso** Design by Christian Werner

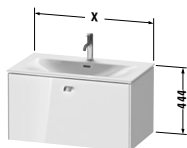
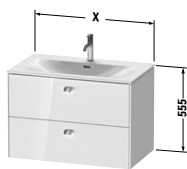
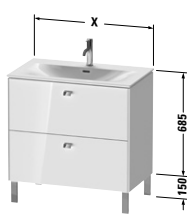
Popis výrobku	Š x H (mm)	Objednáací číslo	Euro		Euro	Euro
			Cenová skupina 1	Cenová skupina 2		
						
<b>Skříňka pod umyvadlo závěsná</b>						
1 zásuvka						
pro Viu # 234463	620 x 479	<b>BR 4210</b>	506	583		
pro Viu # 234473	720 x 479	<b>BR 4211</b>	519	601		
pro Viu # 234483	820 x 479	<b>BR 4212</b>	531	616		
pro Viu # 234410	1020 x 479	<b>BR 4213</b>	580	684		
pro Viu # 234412	1220 x 479	<b>BR 4214</b>	602	725		
<b>Infobox:</b> montovatelné pouze s prostorově úsporným sifonem (doporučujeme # 005076) / Vnitřní vybavení volitelně možné, volně vložitelné # UV 9845 / Údaje důležité pro objednání: - Varianta úchyty, viz str. 491						
						
<b>Skříňka pod umyvadlo závěsná</b>						
2 zásuvky, vnitřní zásuvka včetně výřezu pro sifon a krytu						
pro Viu # 234463	620 x 479	<b>BR 4310</b>	752	846		
pro Viu # 234473	720 x 479	<b>BR 4311</b>	771	872		
pro Viu # 234483	820 x 479	<b>BR 4312</b>	791	896		
pro Viu # 234410	1020 x 479	<b>BR 4313</b>	820	949		
pro Viu # 234412	1220 x 479	<b>BR 4314</b>	857	1.005		
<b>Infobox:</b> montovatelné pouze s prostorově úsporným sifonem (doporučujeme # 005076) / Vnitřní vybavení volitelně možné, volně vložitelné # UV 9845 / Údaje důležité pro objednání: - Varianta úchyty, viz str. 491						
						
<b>Skříňka pod umyvadlo stojící</b>						
2 zásuvky, horní zásuvka včetně výřezu pro sifon a krytu						
pro Viu # 234463	620 x 479	<b>BR 4510</b>	791	906		
pro Viu # 234473	720 x 479	<b>BR 4511</b>	812	933		
pro Viu # 234483	820 x 479	<b>BR 4512</b>	831	960		
pro Viu # 234410	1020 x 479	<b>BR 4513</b>	865	1.008		
pro Viu # 234412	1220 x 479	<b>BR 4514</b>	901	1.052		
<b>Infobox:</b> Doporučujeme prostorově úsporný sifon # 005076 / Vnitřní vybavení volitelně možné, volně vložitelné # UV 9845 / Doporučujeme nožičky # UV 9991, UV 9992 / Doporučujeme nožičky # BR 9793, BR 9794 / Nožičky nejsou součástí dodávky, prosím objednejte zvlášť / Údaje důležité pro objednání: - Varianta úchyty, viz str. 491 - Varianta nožiček, viz strana 518						

**Brioso** Design by Christian Werner

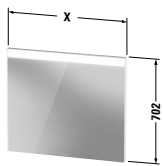
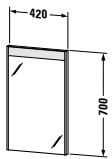
Popis výrobku	Š x H (mm)	Objednáací číslo	Euro		Euro	Euro
			Cenová skupina 1	Cenová skupina 2		
						
<b>Zrcadlo s osvětlením</b>						
IP 44, LED světelné pole nahoře, vypínač na stěně, LED (životnost >30.000 hodin), LED pevně zabudované, Energetická třída: D						
LED modul 4000 Kelvinů barva světla, 6 W	420 x 35	<b>BR 7020</b>	368	383		
LED Modul 4000 Kelvinů barva světla, 9 W	620 x 45	<b>BR 7021</b>	389	405		
LED Modul 4000 Kelvinů barva světla, 13 W	820 x 35	<b>BR 7022</b>	437	458		
LED Modul 4000 Kelvinů barva světla, 16 W	1020 x 35	<b>BR 7023</b>	498	521		
LED Modul 4000 Kelvinů barva světla, 19 W	1220 x 35	<b>BR 7024</b>	549	574		
LED modul 4000 Kelvinů barva světla, 20 W	1320 x 34	<b>BR 7025</b>	629	657		
<b>Infobox:</b> Funkce zapnutí/vypnutí je možná pouze přes předem zabudovaný vypínač na světlo						
						
<b>Zrcadlo s osvětlením</b>						
"Senzor" - verze, IP 44, LED světelné pole nahoře, LED stmívací funkce, 1 senzorový spínač dole vpravo, Osvětlení mycího místa, LED (životnost >30.000 hodin), LED pevně zabudované, Energetická třída: D						
LED Modul 4000 Kelvinů barva světla, 12 W	420 x 35	<b>BR 7000</b>	587	602		
<b>Infobox:</b> odstup senzoru k reflektovaným povrchům = min. 75 mm						

**Brioso** Design by Christian Werner

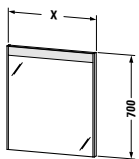
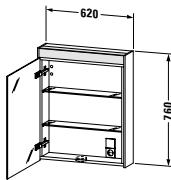
Popis výrobku	Š x H (mm)	Objednáací číslo	Euro		Euro	Euro
			Cenová skupina 1	Cenová skupina 2		
 <p><b>Zrcadlo s osvětlením</b>            "Sensor" - verze,            IP 44,            LED světelné pole nahoře,            LED stmívací funkce,            1 senzorový spínač dole vpravo,            Vyhřívání zrcadla s automatickým vypnutím,            Osvětlení mycího místa,            LED (životnost &gt;30.000 hodin),            LED pevně zabudované,            Energetická třída: D</p>						
LED Modul 4000 Kelvinů barva světla, 19 W	620 x 35	<b>BR 7001</b>	719	736		
LED Modul 4000 Kelvinů barva světla, 25 W	820 x 35	<b>BR 7002</b>	821	841		
LED Modul 4000 Kelvinů barva světla, 31 W	1020 x 35	<b>BR 7003</b>	931	953		
LED Modul 4000 Kelvinů barva světla, 37 W	1220 x 35	<b>BR 7004</b>	1.017	1.044		
LED Modul 4000 Kelvinů barva světla, 44 W	1320 x 35	<b>BR 7005</b>	1.119	1.148		
<b>Infobox:</b> odstup senzoru k reflektovaným povrchům = min. 75 mm / Senzor zapne zároveň osvětlení i vyhřívání						
 <p><b>Zrcadlová skříňka</b>            IP 44,            1 zrcadlové dveře,            vnitřní zadní stěna zrcadlová,            2 skleněné police,            1 přepínač-zásuvka uvnitř vpravo,            Osvětlení mycího místa,            LED (životnost &gt;30.000 hodin),            LED pevně zabudované,            Energetická třída: D</p>						
LED Modul 4000 Kelvinů barva světla, 12 W	620 x 148	<b>BR 7101 L/R</b>	1.026	1.047		
<b>Infobox:</b> Informace nutné pro objednání: - panty vlevo (L) / vpravo (R)						

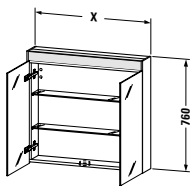
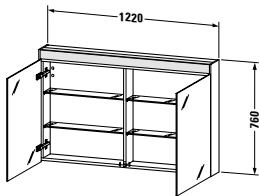
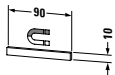

**Brioso** Design by Christian Werner

Popis výrobku	Š x H (mm)	Objednáací číslo	Euro		Euro	Euro
			Cenová skupina 1	Cenová skupina 2		
 <p><b>Zrcadlová skříňka</b>            IP 44,            2 zrcadlová dvířka ,            vnitřní zadní stěna zrcadlová,            2 skleněné police,            1 přepínač-zásuvka uvnitř vpravo,            Osvětlení mycího místa,            LED (životnost &gt;30.000 hodin),            LED pevně zabudované,            Energetická třída: D            LED Modul 4000 Kelvinů barva světla,            15 W</p>	820 x 148	<b>BR 7102</b>	1.092	1.112		
<p>LED Modul 4000 Kelvinů barva světla,            18 W</p>	1020 x 148	<b>BR 7103</b>	1.179	1.198		
 <p><b>Zrcadlová skříňka</b>            IP 44,            2 zrcadlová dvířka ,            vnitřní zadní stěna zrcadlová,            4 skleněné police ,            1 přepínač-zásuvka uvnitř vpravo,            Osvětlení mycího místa,            LED (životnost &gt;30.000 hodin),            LED pevně zabudované,            Energetická třída: D            LED Modul 4000 Kelvinů barva světla,            21 W</p>	1220 x 148	<b>BR 7104</b>	1.313	1.368		
 <p><b>Magnetická lišta nerez</b></p>	90 x 5	<b>UV 9709</b>	41			
<b>Infobox:</b> Magnetickou lištu lze samostatně připevnit ke korpusu, zadní stěně nebo zrcadlovým dvířkům pomocí zrcadlové lepicí pásky. Během instalace je třeba vzít v úvahu příslušnou ztrátu úložného prostoru.						

**Brioso** Design by Christian Werner

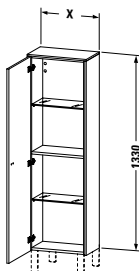
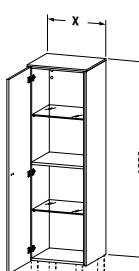
Popis výrobku	Š x H (mm)	Objednáací číslo	Euro			
			Cenová skupina 1	Cenová skupina 2	Euro	Euro
						
<b>Polovysoká skříňka</b>						
1 dvířka, 1 dřevěná police, 2 skleněné police						
	420 x 240	<b>BR 1300 L/R</b>	605	742		
	520 x 240	<b>BR 1301 L/R</b>	621	772		
<p><b>Infobox:</b> Dodržujte odstup od stěny min. 50 mm / Také při přistavení na nábytek dodržet min. 50 mm / Nožičky jsou doporučovány / Nožičky nejsou součástí dodávky, prosím objednejte zvlášť / # BR 9793 nožičky lakované 2 kusy, pokud jsou žádány 4 kusy je nutné objednat 2 x BR 9793 / #UV 9993 chrom 2 kusy, pokud si přejete 4 kusy objednejte prosím 2 x #UV 9993 / Nožičky # BR 9794 a # UV 9994 nepasují k tomuto produktu /</p> <p>Informace nutné pro objednání:</p> <ul style="list-style-type: none"> <li>- panty vlevo (L) / vpravo (R)</li> <li>- Varianta úchyty, viz str. 491</li> <li>- Varianta nožiček, viz strana 518</li> </ul>						
						
<b>Polovysoká skříňka</b>						
1 dvířka, 1 dřevěná police, 2 skleněné police						
	420 x 360	<b>BR 1310 L/R</b>	623	794		
	520 x 360	<b>BR 1311 L/R</b>	642	827		
<p><b>Infobox:</b> Dodržujte odstup od stěny min. 50 mm / Také při přistavení na nábytek dodržet min. 50 mm / Nožičky jsou doporučovány / Nožičky nejsou součástí dodávky, prosím objednejte zvlášť / # BR 9793 nožičky lakované 2 kusy, pokud jsou žádány 4 kusy je nutné objednat 2 x BR 9793 / #UV 9993 chrom 2 kusy, pokud si přejete 4 kusy objednejte prosím 2 x #UV 9993 / Nožičky # BR 9794 a # UV 9994 nepasují k tomuto produktu /</p> <p>Informace nutné pro objednání:</p> <ul style="list-style-type: none"> <li>- panty vlevo (L) / vpravo (R)</li> <li>- Varianta úchyty, viz str. 491</li> <li>- Varianta nožiček, viz strana 518</li> </ul>						

**Brioso** Design by Christian Werner

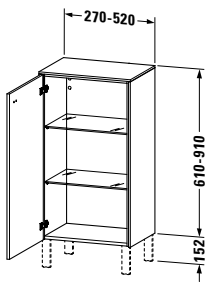
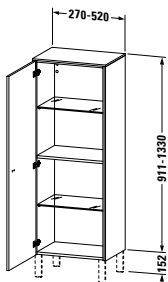
Popis výrobku	Š x H (mm)	Objednáací číslo	Euro		Euro	Euro
			Cenová skupina 1	Cenová skupina 2		
						
<b>Polovysoká skříň Individual</b> 1 dvířka, 2 skleněné police, Výška min. 1331 mm - max. 2010 mm, Šířka min. 270 mm - max. 520 mm, Hloubka min. 196 mm - max. 359 mm						
		<b>BR 1340 L/R</b>	654	804		
<b>Infobox:</b> Dodržujte odstup od stěny min. 50 mm / Také při přistavení na nábytek dodržet min. 50 mm / Nožičky jsou doporučovány / Nožičky nejsou součástí dodávky, prosím objednejte zvlášť / # BR 9793 nožičky lakované 2 kusy, pokud jsou žádány 4 kusy je nutné objednat 2 x BR 9793 / #UV 9993 chrom 2 kusy, pokud si přejete 4 kusy objednejte prosím 2 x #UV 9993 / Nožičky # BR 9794 a # UV 9994 nepasují k tomuto produktu / pevná pozice úchytu od horní hrany dveří vždy 63 mm / Informace nutné pro objednání: - panty vlevo (L) / vpravo (R) - výška - šířka - hloubka - Varianta úchytu, viz str. 491 - Varianta nožiček, viz strana 518						
						
<b>Polovysoká skříň Individual</b> 1 dvířka, 1 dřevěná police, 2 skleněné police, Výška min. 911 mm - max. 1330 mm, Šířka min. 270 mm - max. 520 mm, Hloubka min. 196 mm - max. 359 mm						
		<b>BR 1341 L/R</b>	676	861		
<b>Infobox:</b> Dodržujte odstup od stěny min. 50 mm / Také při přistavení na nábytek dodržet min. 50 mm / Nožičky jsou doporučovány / Nožičky nejsou součástí dodávky, prosím objednejte zvlášť / # BR 9793 nožičky lakované 2 kusy, pokud jsou žádány 4 kusy je nutné objednat 2 x BR 9793 / #UV 9993 chrom 2 kusy, pokud si přejete 4 kusy objednejte prosím 2 x #UV 9993 / Nožičky # BR 9794 a # UV 9994 nepasují k tomuto produktu / pevná pozice úchytu od spodní hrany dveří vždy 664 mm / Informace nutné pro objednání: - panty vlevo (L) / vpravo (R) - výška - šířka - hloubka - Varianta úchytu, viz str. 491 - Varianta nožiček, viz strana 518						

**Brioso** Design by Christian Werner

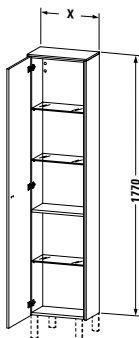
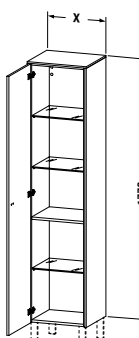
Popis výrobku	Š x H (mm)	Objednáací číslo	Euro		Euro	Euro
			Cenová skupina 1	Cenová skupina 2		
						
<b>Vysoká skříňka</b>						
1 dvířka, 1 dřevěná police, 3 skleněné police						
	420 x 240	<b>BR 1320 L/R</b>	695	858		
	520 x 240	<b>BR 1321 L/R</b>	716	904		
<p><b>Infobox:</b> Dodržujte odstup od stěny min. 50 mm / Také při přistavení na nábytek dodržet min. 50 mm / Nožičky jsou doporučovány / Nožičky nejsou součástí dodávky, prosím objednejte zvlášť / # BR 9793 nožičky lakované 2 kusy, pokud jsou žádány 4 kusy je nutné objednat 2 x BR 9793 / #UV 9993 chrom 2 kusy, pokud si přejete 4 kusy objednejte prosím 2 x #UV 9993 / Nožičky # BR 9794 a # UV 9994 nepasují k tomuto produktu /</p> <p>Informace nutné pro objednání:</p> <ul style="list-style-type: none"> <li>- panty vlevo (L) / vpravo (R)</li> <li>- Varianta úchyty, viz str. 491</li> <li>- Varianta nožiček, viz strana 518</li> </ul>						
						
<b>Vysoká skříňka</b>						
1 dvířka, 1 dřevěná police, 3 skleněné police						
	420 x 360	<b>BR 1330 L/R</b>	727	941		
	520 x 360	<b>BR 1331 L/R</b>	747	979		
<p><b>Infobox:</b> Dodržujte odstup od stěny min. 50 mm / Také při přistavení na nábytek dodržet min. 50 mm / Nožičky jsou doporučovány / Nožičky nejsou součástí dodávky, prosím objednejte zvlášť / # BR 9793 nožičky lakované 2 kusy, pokud jsou žádány 4 kusy je nutné objednat 2 x BR 9793 / #UV 9993 chrom 2 kusy, pokud si přejete 4 kusy objednejte prosím 2 x #UV 9993 / Nožičky # BR 9794 a # UV 9994 nepasují k tomuto produktu /</p> <p>Informace nutné pro objednání:</p> <ul style="list-style-type: none"> <li>- panty vlevo (L) / vpravo (R)</li> <li>- Varianta úchyty, viz str. 491</li> <li>- Varianta nožiček, viz strana 518</li> </ul>						

**Brioso** Design by Christian Werner

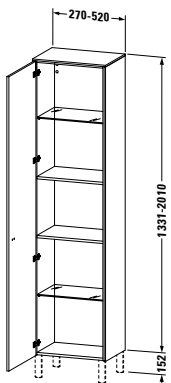
Popis výrobku	Š x H (mm)	Objednáací číslo	Euro		Euro	Euro
			Cenová skupina 1	Cenová skupina 2		
 <p><b>Vysoká skříň Individual</b>            1 dvířka,            2 dřevěné police,            2 skleněné police,            Výška min. 1331 mm - max. 2010 mm,            Šířka min. 270 mm - max. 520 mm,            Hloubka min. 196 mm - max. 359 mm</p>						
	<b>BR 1342 L/R</b>	785	1.032			
<p><b>Infobox:</b> Dodržujte odstup od stěny min. 50 mm / Také při přistavení na nábytek dodržet min. 50 mm / Nožičky jsou doporučovány / Nožičky nejsou součástí dodávky, prosím objednejte zvlášť / # BR 9793 nožičky lakované 2 kusy, pokud jsou žádány 4 kusy je nutné objednat 2 x BR 9793 / #UV 9993 chrom 2 kusy, pokud si přejete 4 kusy objednejte prosím 2 x #UV 9993 / Nožičky # BR 9794 a # UV 9994 nepasují k tomuto produktu /            Informace nutné pro objednání:            - panty vlevo (L) / vpravo (R)            - výška            - šířka            - hloubka            - Varianta úchytu, viz str. 491            - Varianta nožiček, viz strana 518</p>						

**Brioso** Design by Christian Werner

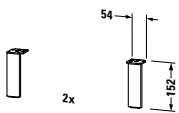
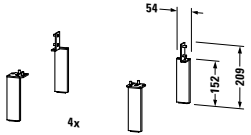
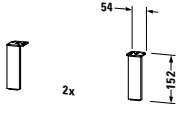
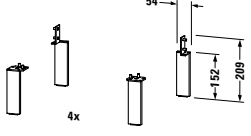
Popis výrobku	Š x H (mm)	Objednáací číslo	Euro			
			Cenová skupina 1	Cenová skupina 2	Euro	Euro
 <p><b>Nožičky</b> Chrom, 2 kusy</p>	152 x 44 x 10	<b>UV 9993</b>	96			
 <p><b>Nožičky</b> Chrom, 4 kusy</p>	152 x 44 x 10	<b>UV 9994</b>	166			
 <p><b>Nožičky</b> Nožičky lakované, 2 kusy</p>	152 x 44 x 10	<b>BR 9793</b>	109			
 <p><b>Nožičky</b> Nožičky lakované, 4 kusy</p>	152 x 44 x 10	<b>BR 9794</b>	200			

## Cape Cod Design by Philippe Starck

### Informace o produktu

<b>Kovový rám</b>	<b>Ocel</b>	Chrom	<b>Nosný materiál:</b> Hranatý dutý ocelový profil s lesklým chromovým povrchem.
<b>Deska Odkládací polička</b>	<b>Lak</b>	<b>85</b> Bílá vysoký lesk	<b>Nosný materiál:</b> Vysoce kompaktní MDF deska oboustranně vícevrstvě lakovaná. <b>Materiál hran:</b> ABS hrany (lakované).
	<b>Masivní dřevo</b>	<b>95</b> Dub Vintage masiv	<b>Nosný materiál:</b> Deska z masivního dřeva lakovaná bezbarvým lakem.  Desky z masivního dřeva jsou vysoce kvalitní unikáty. Možné jsou rozdíly v barvě a struktuře.
<b>Zrcadlo</b>	<p>Verze aplikace: zdroj světla LED, ovládání volitelně přes aplikaci nebo infračervený senzor vpravo dole.</p> <p><b>Funkce infračerveného senzoru:</b> zapínání/vypínání osvětlení a vyhřívání zrcadla, včetně stmívací funkce a paměťového efektu.</p> <p><b>Funkce aplikace:</b> zapínání/vypínání osvětlení a vyhřívání zrcadla, plynulé nastavení barvy světla 2700 – 6500 Kelvinů včetně stmívací funkce a paměťového efektu. Vytváření scénářů osvětlení.</p>		
<b>Vyhřívání zrcadla</b>	<p>Vyhřívání zrcadla zabraňuje na definované dílčí ploše tvorbě kondenzátu na povrchu zrcadla. Topení se zapíná a vypíná zároveň s osvětlením zrcadla. Je-li zrcadlo před zapnutím již zamlžené, trvá vysušení zhruba 5 minut. Automatické vypnutí po 60 minutách. 1 kus vyhřívání zrcadla 200 x 400 mm uprostřed</p>		
<b>Nové objednací číslo</b>	<b>Pozice 12</b> Označení země u zrcadel	<b>1</b> CZ	Např.: WT 7060 0 00 00 0000

**Cape Cod** Design by Philippe Starck

**Příklad objednávky**

**Cape Cod**

 Skříňka pod umyvadlo stojící  
 Zrcadlo s osvětlením

**85** Bílá vysoký lesk

Popis	Poznámka	Počet	Obj. č.
<b>1</b> Skříňka pod umyvadlo stojící	šířka 700 mm	1	# CC 9534 0 85 85
<b>2</b> Zrcadlo s osvětlením „App“	šířka 450 mm	1	# WT 7060 0 00 00 0000
<b>K</b> Umyvadlová mísa Cape Cod	400 x 360 mm (ovál)	1	# 232840 00 00
<b>A</b> C.1 Páková umyvadlová baterie L		1	# C11030

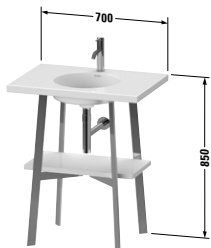
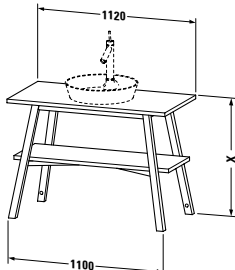

**Cape Cod** Design by Philippe Starck

Popis výrobku	Š x H (mm)	Objednáací číslo	Euro			
			Cenová skupina 1	Cenová skupina 2	Cenová skupina 3	Cenová skupina 4
						
<b>Kovový podstavec stojící</b> 1 variabilní deska, 1 polička dole						
	700 x 480	<b>CC 9534</b>			1.655	
<b>Infobox:</b> k dostání pouze v povrchu 85 bílá vysoký lesk / Doporučujeme designový sifon # 005036 / Údaje důležité pro objednání: - Objednáací číslo keramika, viz. strana 822						
						
<b>Kovový podstavec stojící</b> 1 polička dole pro Cape Cod # 233970						
	700 x 500	<b>CC 9535</b>			1.572	
<b>Infobox:</b> k dostání pouze v povrchu 85 bílá vysoký lesk / Doporučujeme designový sifon # 005036						
						
<b>Kovový podstavec stojící</b> 1 variabilní deska, 1 polička dole						
	1120 x 570	<b>CC 9532</b>				4.118
<b>Infobox:</b> Doporučujeme designový sifon # 005036 / v kombinaci s keramikou # 233950 je pozice otvoru pro armaturu vpravo / Údaje důležité pro objednání: - Objednáací číslo keramika, viz. strana 822						

**Cape Cod** Design by Philippe Starck

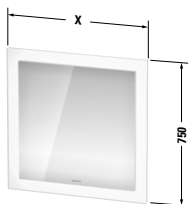
Popis výrobku	Š x H (mm)	Objednáací číslo	Euro			
			Cenová skupina 1	Cenová skupina 2	Cenová skupina 3	Cenová skupina 4
 <p><b>Zrcadlo s osvětlením</b>            "App" - verze,            IP 44,            LED-osvětlení (4-stranné),            Vyhřívání zrcadla s automatickým vypnutím,            Obsáhlé nastavení pro světlo a vyhřívání přes aplikaci,            Stmívací funkce a nastavení barvy světla s paměťovým efektem,            1 senzorový spínač dole vpravo,            LED (životnost &gt;30.000 hodin),            LED pevně zabudované,            Energetická třída: E</p>						
LED Modul 2700 - 6500 Kelvinů barva světla, 29 W	450 x 50	<b>WT 7060</b>	1.678			
LED Modul 2700 - 6500 Kelvinů barva světla 38 W	750 x 50	<b>WT 7061</b>	1.939			
<b>Infobox:</b> odstup senzoru k reflektovaným povrchům = min. 75 mm / Ovládání přes aplikaci a senzorový spínač						

**D-Neo** Design by Bertrand Lejoly

**Informace o produktu**

<b>Čelní části</b> <b>Korpus</b> <b>Deska</b>	<b>Dekor</b> Cenová skupina 1	<b>07</b> Beton šedá matná <b>16</b> Dub černý <b>18</b> Bílá matná <b>21</b> Ořech tmavá <b>30</b> Dub přírodní <b>35</b> Dub Terra <b>43</b> Basalt matná <b>49</b> Grafit matná <b>79</b> Ořech přírodní <b>91</b> Taupe matná	<b>Nosný materiál:</b> Vysoce kompaktní třívrstvá dřevotřísková deska. Povrch na obou stranách tvrzený melaminovou pryskyřicí. <b>Materiál hran:</b> ABS hrany.
	<b>Dekor</b> Cenová skupina 2	<b>22</b> Bílá vysoký lesk <b>75</b> Plátno	<b>Nosný materiál:</b> Vysoce kompaktní třívrstvá dřevotřísková deska. Na obou stranách slisovaná s laminátem (HPL). <b>Materiál hran:</b> ABS hrany.
<b>Vnitřní prostor</b> # UV 9845, UV 9846, # UV 9955		Diamantová černá	Doplnitelné dělení vnitřního prostoru včetně víka. Dělení vnitřního prostoru nemá pevnou polohu a dá se volně v zásuvce umístit. Rozměry: Šířka x hloubka x výška = 115 mm x 45 mm x hloubka zásuvky. Materiál: Fólií opláštěná středně hustá vláknitá deska (MDF) a protiskluzovou povrchovou úpravou na spodní straně.
<b>Úchyt</b>		Diamantová černá	Lakovaný hliník
<b>Korpus zrcadlové skříňky</b>	<b>Dekor</b> Cenová skupina 1	Bílá matná	Sklo
<b>Hrany zrcadla (zakrytí LED u zrcadla s nepřímým světlem po celém obvodu)</b>	<b>Dekor</b> Cenová skupina 1	Bílá matná (průsvitná)	Plast
<b>Hrany zrcadla (profil hran u zrcadla se světelným polem na horním okraji)</b>	<b>Dekor</b> Cenová skupina 1	Bílá matná	Plast
<b>Zrcadlo s osvětlením</b>			LED zdroj světla, barva světla 4000 Kelvina. Funkce zap/vyp jen pomocí světelného vypínače zákazníka.
<b>Zrcadlová skříňka s osvětlením</b>			LED zdroj světla, barva světla 4000 Kelvina. Funkce zap/vyp jen pomocí světelného vypínače zákazníka. Možnost vestavby jen pomocí montážního setu.
<b>Magnetická lišta zrcadlové skříňky</b> # UV 9709		Nerez leštěný	Magnetická upevňovací lišta uvnitř zrcadlové skříňky jako držák pro kovové koupací potřeby.
<b>Nové objednávací číslo</b>	<b>Pozice 12</b> Označení země u zrcadel a zrcadlových skříňek	<b>1</b> CZ	Např.: Zrcadlo: LM 7851 0 00 00 0000 Zrcadlová skříňka: LM 7821 0 00 00 0000

**D-Neo** Design by Bertrand Lejoly

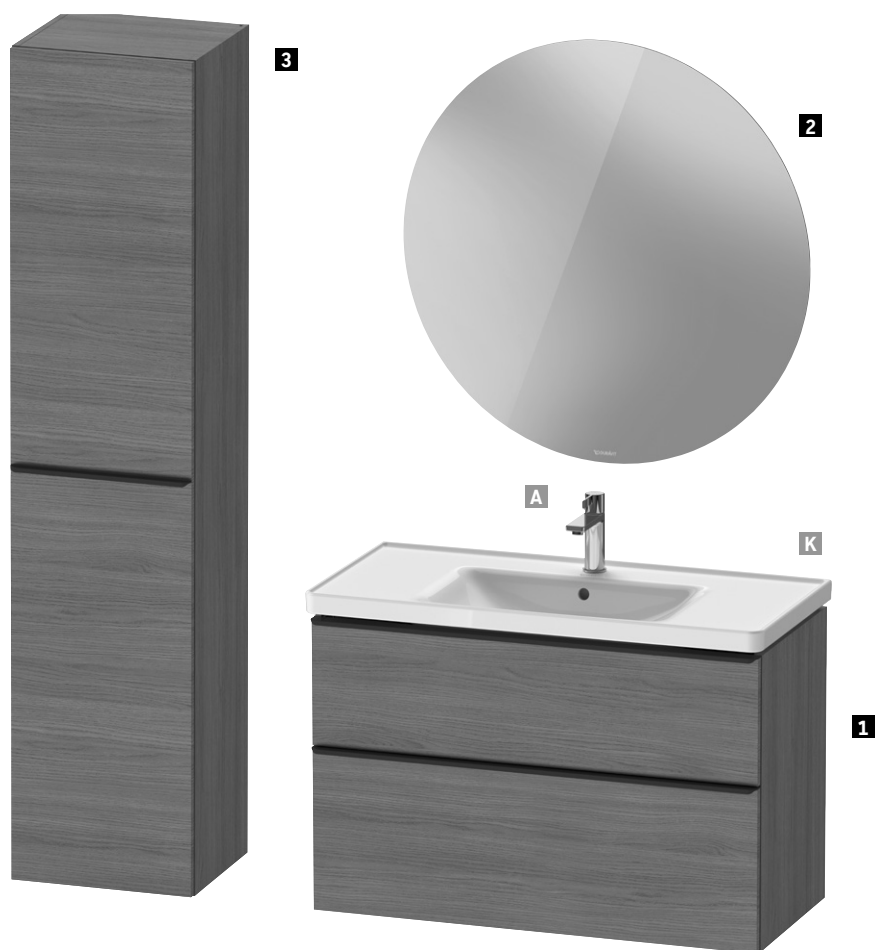
**Příklad objednávky**

**D-Neo**

 Skříňka pod umyvadlo závěsná  
 Vysoká skříňka  
 Zrcadlo s osvětlením

**35** Dub Terra  
**35** Dub Terra

Popis	Poznámka	Počet	Obj. č.
<b>1</b> Skříňka pod umyvadlo závěsná	šířka 984 mm	1	# DE 4356 0 35 35
<b>2</b> Zrcadlo s osvětlením LED	Ø 900 mm	1	# LM 7853 0 00 00 0000
<b>3</b> Vysoká skříňka závěsná	výška 1760 mm	1	# DE 1328 L 35 35
Dělení vnitřního prostoru s víkem	doplňitelné	1	# UV 9845 0 00 00
<b>K</b> D-Neo	šířka 1000 mm	1	# 236710 00 00
<b>A</b> Páková umyvadlová baterie D-Neo	velikost M	1	# DE 1020

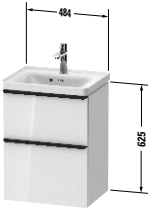
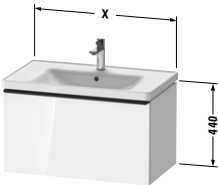
**D-Neo** Design by Bertrand Lejoly

Popis výrobku	Š x H (mm)	Objednáací číslo	Euro		Euro	Euro
			Cenová skupina 1	Cenová skupina 2		
 <p><b>Skříňka pod umyvadlo závěsná</b> 1 zásuvka</p>	484 x 372	<b>DE 4248</b>	525	599		
<b>Infobox:</b> montovatelné pouze s prostorově úsporným sifonem (doporučujeme # 005076) / Vnitřní vybavení volitelně možné, volně vložitelné # UV 9955						
 <p><b>Skříňka pod umyvadlo závěsná</b> 1 zásuvka, 1 zásuvka, vnitřní zásuvka včetně výřezu pro sifon a krytu</p>	484 x 372	<b>DE 4350</b>	699	784		
<b>Infobox:</b> Vnitřní vybavení volitelně možné, volně vložitelné # UV 9955						
 <p><b>Skříňka pod umyvadlo závěsná</b> 1 zásuvka</p>						
pro D-Neo # 236760	584 x 452	<b>DE 4249</b>	551	632		
pro D-Neo # 236765	634 x 452	<b>DE 4254</b>	588	678		
pro D-Neo # 236780, 236980, 237080	784 x 452	<b>DE 4255</b>	612	703		
pro D-Neo # 236710	984 x 452	<b>DE 4256</b>	641	735		
<b>Infobox:</b> montovatelné pouze s prostorově úsporným sifonem (doporučujeme # 005076) / Vnitřní vybavení volitelně možné, volně vložitelné # UV 9845						

**D-Neo** Design by Bertrand Lejoly

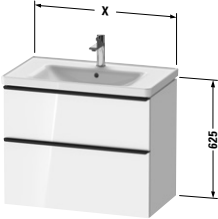
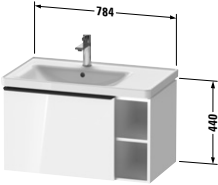
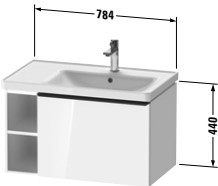
Popis výrobku	Š x H (mm)	Objednáací číslo	Euro		Euro	Euro
			Cenová skupina 1	Cenová skupina 2		
						
<b>Skříňka pod umyvadlo závěsná</b> 1 zásuvka, 1 zásuvka, vnitřní zásuvka včetně výřezu pro sifon a krytu						
pro D-Neo # 236760	584 x 452	<b>DE 4359</b>	730	823		
pro D-Neo # 236765	634 x 452	<b>DE 4354</b>	767	882		
pro D-Neo # 236780	784 x 452	<b>DE 4355</b>	802	920		
pro D-Neo # 236710	984 x 452	<b>DE 4356</b>	833	960		
<b>Infobox:</b> Vnitřní vybavení volitelně možné, volně vložitelné # UV 9845						
						
<b>Skříňka pod umyvadlo závěsná</b> 1 zásuvka, policový díl na straně						
pro D-Neo # 236980 umyvadlo vlevo	784 x 452	<b>DE 4258</b>	791	902		
<b>Infobox:</b> montovatelné pouze s prostorově úsporným sifonem (doporučujeme # 005076) / Vnitřní vybavení volitelně možné, volně vložitelné # UV 9845						
						
<b>Skříňka pod umyvadlo závěsná</b> 1 zásuvka, policový díl na straně						
pro D-Neo # 237080 umyvadlo vpravo	784 x 452	<b>DE 4257</b>	791	902		
<b>Infobox:</b> montovatelné pouze s prostorově úsporným sifonem (doporučujeme # 005076) / Vnitřní vybavení volitelně možné, volně vložitelné # UV 9845						

**D-Neo** Design by Bertrand Lejoly

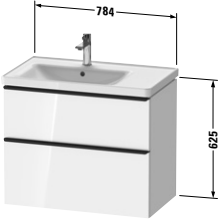
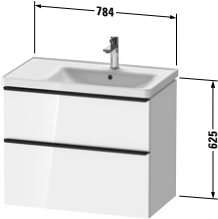
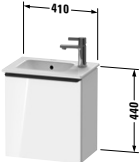
Popis výrobku	Š x H (mm)	Objednáací číslo	Euro		Euro	Euro
			Cenová skupina 1	Cenová skupina 2		
						
<b>Skříňka pod umyvadlo závěsná</b> 1 zásuvka, 1 zásuvka, vnitřní zásuvka včetně výřezu pro sifon a krytu pro D-Neo # 236980 umyvadlo vlevo	784 x 452	<b>DE 4357</b>	802	920		
<b>Infobox:</b> Vnitřní vybavení volitelně možné, volně vložitelné # UV 9845						
						
<b>Skříňka pod umyvadlo závěsná</b> 1 zásuvka, 1 zásuvka, vnitřní zásuvka včetně výřezu pro sifon a krytu pro D-Neo # 237080 umyvadlo vpravo	784 x 452	<b>DE 4358</b>	802	920		
<b>Infobox:</b> Vnitřní vybavení volitelně možné, volně vložitelné # UV 9845						
						
<b>Skříňka pod umyvadlo závěsná</b> 1 dvířka pro ME by Starck # 072343	410 x 274	<b>DE 4259 L/R</b>	408	474		
<b>Infobox:</b> Doporučujeme prostorově úsporný sifon # 005076 / Dodržujte odstup od stěny min. 50 mm / Údaje důležité pro objednání: - závěsy dvířek L/R						

**D-Neo** Design by Bertrand Lejoly

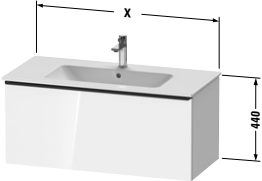
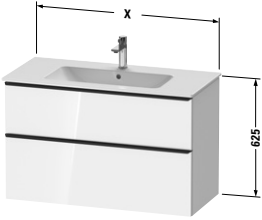
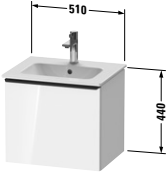
Popis výrobku	Š x H (mm)	Objednáací číslo	Euro		Euro	Euro
			Cenová skupina 1	Cenová skupina 2		
						
<b>Skříňka pod umyvadlo závěsná</b>						
1 zásuvka						
pro ME by Starck # 233663	610 x 462	<b>DE 4261</b>	588	676		
pro ME by Starck # 233683, 234583, 234683	810 x 462	<b>DE 4262</b>	616	706		
pro ME by Starck # 233610	1010 x 462	<b>DE 4263</b>	643	732		
pro ME by Starck # 233612, 236112	1210 x 462	<b>DE 4264</b>	666	773		
<b>Infobox:</b> montovatelné pouze s prostorově úsporným sifonem (doporučujeme # 005076) / Vnitřní vybavení volitelně možné, volně vložitelné # UV 9845						
						
<b>Skříňka pod umyvadlo závěsná</b>						
1 zásuvka,						
1 zásuvka,						
vnitřní zásuvka včetně výřezu pro sifon a krytu						
pro ME by Starck # 233663	610 x 462	<b>DE 4361</b>	765	884		
pro ME by Starck # 233683	810 x 462	<b>DE 4362</b>	802	916		
pro ME by Starck # 233610	1010 x 462	<b>DE 4363</b>	843	966		
pro ME by Starck # 233612, 236112	1210 x 462	<b>DE 4364</b>	877	1.005		
<b>Infobox:</b> Vnitřní vybavení volitelně možné, volně vložitelné # UV 9845						
						
<b>Skříňka pod umyvadlo závěsná</b>						
1 zásuvka						
pro ME by Starck # 233653	510 x 402	<b>DE 4260</b>	542	623		
<b>Infobox:</b> montovatelné pouze s prostorově úsporným sifonem (doporučujeme # 005076) / Vnitřní vybavení volitelně možné, volně vložitelné # UV 9845						



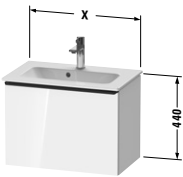
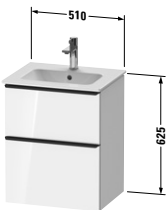
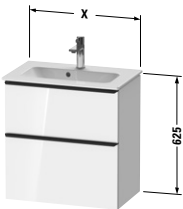

**D-Neo** Design by Bertrand Lejoly

Popis výrobku	Š x H (mm)	Objednáací číslo	Euro	Euro	Euro	Euro
			Cenová skupina 1	Cenová skupina 2		
						
<b>Skříňka pod umyvadlo závěsná Compact</b>						
1 zásuvka						
pro ME by Starck # 234263	610 x 372	<b>DE 4268</b>	580	648		
pro ME by Starck # 234283	810 x 372	<b>DE 4269</b>	605	694		
<b>Infobox:</b> montovatelné pouze s prostorově úsporným sifonem (doporučujeme # 005076) / Vnitřní vybavení volitelně možné, volně vložitelné # UV 9955						
						
<b>Skříňka pod umyvadlo závěsná</b>						
1 zásuvka, 1 zásuvka, vnitřní zásuvka včetně výřezu pro sifon a krytu						
pro ME by Starck # 233653	510 x 402	<b>DE 4360</b>	747	845		
<b>Infobox:</b> Vnitřní vybavení volitelně možné, volně vložitelné # UV 9845						
						
<b>Skříňka pod umyvadlo závěsná Compact</b>						
1 zásuvka, 1 zásuvka, vnitřní zásuvka včetně výřezu pro sifon a krytu						
pro ME by Starck # 234263	610 x 372	<b>DE 4368</b>	758	845		
pro ME by Starck # 234283	810 x 372	<b>DE 4369</b>	797	906		
<b>Infobox:</b> Vnitřní vybavení volitelně možné, volně vložitelné # UV 9955						

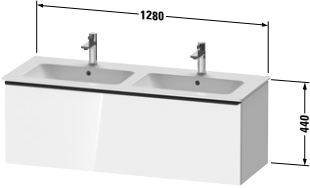
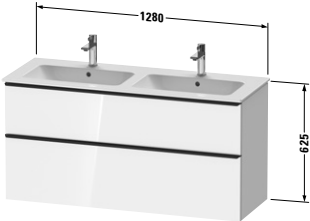
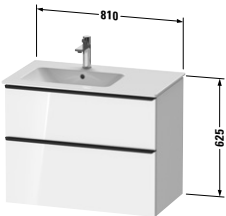
**D-Neo** Design by Bertrand Lejoly

Popis výrobku	Š x H (mm)	Objednáací číslo	Euro			
			Cenová skupina 1	Cenová skupina 2	Euro	Euro
						
<b>Skříňka pod umyvadlo závěsná</b>						
1 zásuvka						
pro ME by Starck # 233613	1280 x 462	<b>DE 4265</b>	693	778		
<b>Infobox:</b> montovatelné pouze s prostorově úsporným sifonem (doporučujeme # 005076) / Vnitřní vybavení volitelně možné, volně vložitelné # UV 9845						
						
<b>Skříňka pod umyvadlo závěsná</b>						
1 zásuvka, 1 zásuvka, vnitřní zásuvka včetně výřezu pro sifon a krytu						
pro ME by Starck # 233613	1280 x 462	<b>DE 4365</b>	921	1.055		
<b>Infobox:</b> Vnitřní vybavení volitelně možné, volně vložitelné # UV 9845						
						
<b>Skříňka pod umyvadlo závěsná</b>						
1 zásuvka, 1 zásuvka, vnitřní zásuvka včetně výřezu pro sifon a krytu						
pro ME by Starck # 234583 umyvadlo vlevo	810 x 462	<b>DE 4366</b>	802	916		
<b>Infobox:</b> Vnitřní vybavení volitelně možné, volně vložitelné # UV 9845						

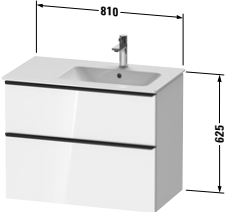
**D-Neo** Design by Bertrand Lejoly

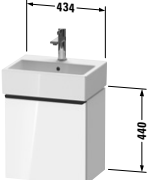
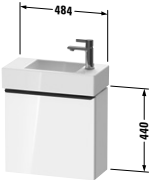
Popis výrobku	Š x H (mm)	Objednáací číslo	Euro		Euro	Euro
			Cenová skupina 1	Cenová skupina 2		
						
<b>Skříňka pod umyvadlo závěsná</b> 1 zásuvka, 1 zásuvka, vnitřní zásuvka včetně výřezu pro sifon a krytu pro ME by Starck # 234683 umyvadlo vpravo	810 x 462	<b>DE 4367</b>	802	916		
<b>Infobox:</b> Vnitřní vybavení volitelně možné, volně vložitelné # UV 9845						
						
<b>Skříňka pod umyvadlo závěsná</b> 1 dvířka pro Vero Air # 072438	364 x 222	<b>DE 4218 L/R</b>	394	436		
<b>Infobox:</b> Doporučujeme prostorově úsporný sifon # 005076 / Dodržujte odstup od stěny min. 50 mm / Informace nutné pro objednání: - panty vlevo (L) / vpravo (R)						
						
<b>Skříňka pod umyvadlo závěsná</b> 1 dvířka pro Vero Air # 072445	434 x 322	<b>DE 4217 L/R</b>	441	502		
<b>Infobox:</b> Doporučujeme prostorově úsporný sifon # 005076 / Dodržujte odstup od stěny min. 50 mm / Informace nutné pro objednání: - panty vlevo (L) / vpravo (R)						
						
<b>Skříňka pod umyvadlo závěsná</b> 1 dvířka pro Vero Air # 072450	484 x 222	<b>DE 4219 L/R</b>	413	465		
<b>Infobox:</b> Doporučujeme prostorově úsporný sifon # 005076 / Dodržujte odstup od stěny min. 50 mm / Informace nutné pro objednání: - panty vlevo (L) / vpravo (R)						

**D-Neo** Design by Bertrand Lejoly

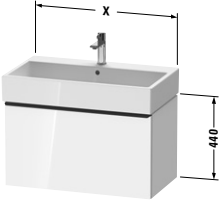
Popis výrobku	Š x H (mm)	Objednáací číslo	Euro		Euro	Euro
			Cenová skupina 1	Cenová skupina 2		
						
<b>Skříňka pod umyvadlo závěsná</b>						
1 zásuvka						
pro Vero Air # 235050	484 x 442	<b>DE 4270</b>	605	682		
pro Vero Air # 235060	584 x 442	<b>DE 4271</b>	617	699		
pro Vero Air # 235070	684 x 442	<b>DE 4272</b>	637	718		
pro Vero Air # 235080	784 x 442	<b>DE 4273</b>	652	739		
pro Vero Air # 235010	984 x 442	<b>DE 4274</b>	689	779		
pro Vero Air # 235012	1184 x 442	<b>DE 4275</b>	730	835		

**Infobox:** Doporučujeme prostorově úsporný sifon # 005076 / Vnitřní vybavení volitelně možné, volně vložitelné # UV 9845

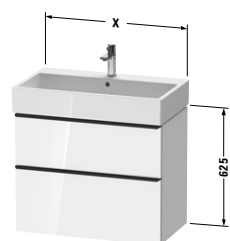
**Skříňka pod umyvadlo závěsná**

1 zásuvka,

1 zásuvka,

vnitřní zásuvka včetně výřezu pro sifon a krytu

pro Vero Air # 235050	484 x 442	<b>DE 4370</b>	790	860		
pro Vero Air # 235060	584 x 442	<b>DE 4371</b>	814	911		
pro Vero Air # 235070	684 x 442	<b>DE 4372</b>	837	939		
pro Vero Air # 235080	784 x 442	<b>DE 4373</b>	861	969		
pro Vero Air # 235010	984 x 442	<b>DE 4374</b>	912	1.007		
pro Vero Air # 235012	1184 x 442	<b>DE 4375</b>	964	1.088		

**Infobox:** Vnitřní vybavení volitelně možné, volně vložitelné # UV 9845 od šířky 684 mm

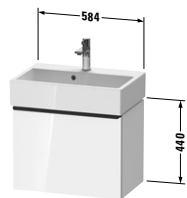

**Skříňka pod umyvadlo závěsná Compact**

1 zásuvka

pro Vero Air # 236860	584 x 372	<b>DE 4229</b>	598	674		
-----------------------	-----------	----------------	-----	-----	--	--

**Infobox:** Doporučujeme prostorově úsporný sifon # 005076 / Vnitřní vybavení volitelně možné, volně vložitelné # UV 9955

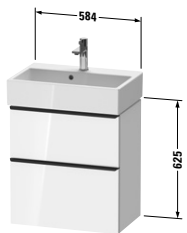
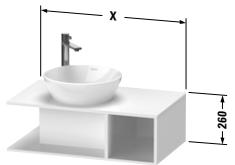
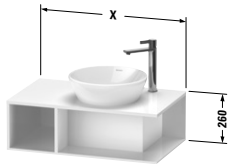
**D-Neo** Design by Bertrand Lejoly

Popis výrobku	Š x H (mm)	Objednáací číslo	Euro		Euro	Euro
			Cenová skupina 1	Cenová skupina 2		
						
<b>Skříňka pod umyvadlo závěsná Compact</b> 1 zásuvka, 1 zásuvka, vnitřní zásuvka včetně výřezu pro sifon a krytu pro Vero Air # 236860	584 x 372	<b>DE 4329</b>	756	845		
						
<b>Skříňka pod umyvadlo závěsná Compact</b> 1 otevřená přihrádka na pravé straně, 1 deska s jedním výřezem	800 x 480 1000 x 480	<b>DE 4918</b> <b>DE 4919</b>	517 538	628 671		
<b>Infobox:</b> montovatelné pouze s prostorově úsporným sifonem (doporučujeme # 005076) / Zvýšená cena za otvor pro armaturu 20,- Eur po přesném zadání koordinantů / Údaje důležité pro objednání: - Objednáací číslo keramika, viz. strana 823						
						
<b>Skříňka pod umyvadlo závěsná Compact</b> 1 otevřená přihrádka na levé straně, 1 deska s jedním výřezem	800 x 480 1000 x 480	<b>DE 4938</b> <b>DE 4939</b>	517 538	628 671		
<b>Infobox:</b> montovatelné pouze s prostorově úsporným sifonem (doporučujeme # 005076) / Zvýšená cena za otvor pro armaturu 20,- Eur po přesném zadání koordinantů / Údaje důležité pro objednání: - Objednáací číslo keramika, viz. strana 823						



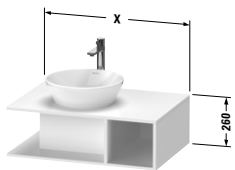
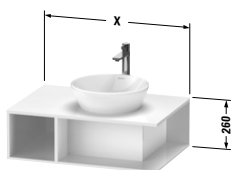
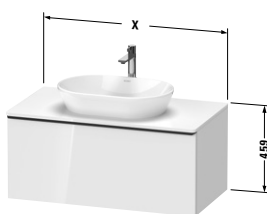

**D-Neo** Design by Bertrand Lejoly

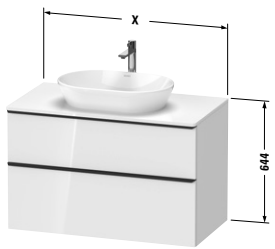
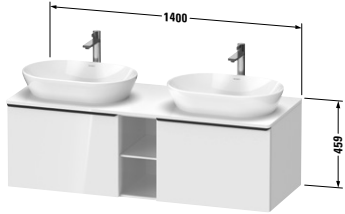
Popis výrobku	Š x H (mm)	Objednáací číslo	Euro	Euro	Euro	Euro
			Cenová skupina 1	Cenová skupina 2		
 <p><b>Skříňka pod umyvadlo závěsná</b> 1 otevřená přihrádka na pravé straně, 1 deska s jedním výřezem</p>	800 x 550 1000 x 550	<b>DE 4928</b> <b>DE 4929</b>	525 550	652 700		
<b>Infobox:</b> montovatelné pouze s prostorově úsporným sifonem (doporučujeme # 005076) / Zvýšená cena za otvor pro armaturu 20,- Eur po přesném zadání koordinantů / Údaje důležité pro objednání: - Objednáací číslo keramika, viz. strana 823						
 <p><b>Skříňka pod umyvadlo závěsná</b> 1 otevřená přihrádka na levé straně, 1 deska s jedním výřezem</p>	800 x 550 1000 x 550	<b>DE 4958</b> <b>DE 4959</b>	525 550	652 700		
<b>Infobox:</b> montovatelné pouze s prostorově úsporným sifonem (doporučujeme # 005076) / Zvýšená cena za otvor pro armaturu 20,- Eur po přesném zadání koordinantů / Údaje důležité pro objednání: - Objednáací číslo keramika, viz. strana 823						
 <p><b>Skříňka pod umyvadlo závěsná</b> 1 zásuvka, 1 deska s jedním výřezem</p>	800 x 550 1000 x 550 1200 x 550	<b>DE 4947</b> <b>DE 4948</b> <b>DE 4949</b>	682 709 787	827 882 953		
<b>Infobox:</b> Doporučujeme prostorově úsporný sifon # 005076 / Vnitřní vybavení volitelně možné, volně vložitelné # UV 9846 / Zvýšená cena za otvor pro armaturu 20,- Eur po přesném zadání koordinantů / Údaje důležité pro objednání: - Objednáací číslo keramika, viz. strana 823						

**D-Neo** Design by Bertrand Lejoly

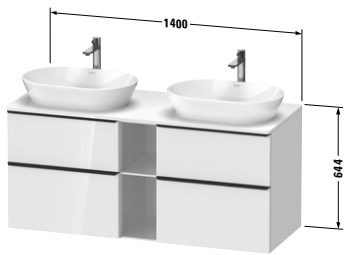
Popis výrobku	Š x H (mm)	Objednáací číslo	Euro		Euro	Euro
			Cenová skupina 1	Cenová skupina 2		
						
<b>Skříňka pod umyvadlo závěsná</b> 1 zásuvka, 1 zásuvka, vnitřní zásuvka včetně výřezu pro sifon a krytu, 1 deska s jedním výřezem						
	800 x 550	<b>DE 4967</b>	947	1.085		
	1000 x 550	<b>DE 4968</b>	999	1.142		
	1200 x 550	<b>DE 4969</b>	1.054	1.206		
<b>Infobox:</b> Doporučujeme prostorově úsporný sifon # 005076 / Vnitřní vybavení volitelně možné, volně vložitelné # UV 9846 / Zvýšená cena za otvor pro armaturu 20,- Eur po přesném zadání koordinantů / Údaje důležité pro objednání: - Objednáací číslo keramika, viz. strana 823						
						
<b>Skříňka pod umyvadlo závěsná</b> 2 zásuvky, 1 otevřená přihrádka včetně dřevěného dna, 1 deska volitelně s jedním nebo dvěma výřezy						
	1400 x 550	<b>DE 4950 L/R/B</b>	1.133	1.427		
<b>Infobox:</b> Doporučujeme prostorově úsporný sifon # 005076 / Vnitřní vybavení volitelně možné, volně vložitelné # UV 9846 / Zvýšená cena za otvor pro armaturu 20,- Eur po přesném zadání koordinantů / Údaje důležité pro objednání: - L/R/B = umyvadlo vlevo, vpravo nebo na obou stranách možné - Objednáací číslo keramika, viz. strana 823						

**D-Neo** Design by Bertrand Lejoly

Popis výrobku	Š x H (mm)	Objednáací číslo	Euro	Euro	Euro	Euro
			Cenová skupina 1	Cenová skupina 2		
						
<b>Skříňka pod umyvadlo závěsná</b> 2 zásuvky, 2 zásuvky, zásuvka pod umyvadlem včetně výřezu pro sifon a krytu, 1 otevřená přihrádka včetně dřevěného dna, 1 deska volitelně s jedním nebo dvěma výřezy						
	1400 x 550	<b>DE 4970 L/R/B</b>	1.586	1.830		
<b>Infobox:</b> Doporučujeme prostorově úsporný sifon # 005076 / Vnitřní vybavení volitelně možné, volně vložitelné # UV 9846 / Zvýšená cena za otvor pro armaturu 20,- Eur po přesném zadání koordinantů / Údaje důležité pro objednání: - L/R/B = umyvadlo vlevo, vpravo nebo na obou stranách možné - Objednáací číslo keramika, viz. strana 823						
						
<b>Vnitřní vybavení</b> Dodatečné vnitřní vybavení vč. víka, Diamantově černá pro skříňky pod umyvadlo	115 x 320	<b>UV 9845</b>	106			
						
<b>Vnitřní vybavení</b> Dodatečné vnitřní vybavení vč. víka, Diamantově černá pro skříňky pod umyvadlo pod desku a pod skříňky pod desku	115 x 370	<b>UV 9846</b>	110			
						
<b>Vnitřní vybavení</b> Dodatečné vnitřní vybavení vč. víka, Diamantově černá pro skříňky pod umyvadlo	115 x 270	<b>UV 9955</b>	103			

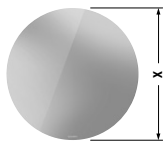
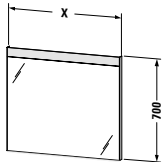

**D-Neo** Design by Bertrand Lejoly

Popis výrobku	Š x H (mm)	Objednáací číslo	Euro		Euro	Euro
			Cenová skupina 1	Cenová skupina 2		
 <p><b>Zrcadlo s osvětlením</b>            "Good" - verze,            IP 44,            LED nepřímé světlo (obíhající),            vypínač na stěně,            LED (životnost &gt;30.000 hodin),            LED pevně zabudované,            Energetická třída: D</p>						
LED Modul 4000 Kelvinů barva světla, 31 W	700 x 34	<b>LM 7851</b>	523			
LED Modul 4000 Kelvinů barva světla, 41 W	900 x 34	<b>LM 7853</b>	629			
<b>Infobox:</b> Skladové zboží / Funkce zapnutí/vypnutí je možná pouze přes předem zabudovaný vypínač na světlo						
 <p><b>Zrcadlo s osvětlením</b>            "Good" - verze,            IP 44,            LED světelné pole nahoře,            vypínač na stěně,            LED (životnost &gt;30.000 hodin),            LED pevně zabudované,            Energetická třída: D</p>						
LED modul 4000 Kelvinů barva světla, 6 W	400 x 35	<b>LM 7834</b>	323			
LED Modul 4000 Kelvinů barva světla, 9 W	600 x 35	<b>LM 7835</b>	343			
LED Modul 4000 Kelvinů barva světla, 13 W	800 x 35	<b>LM 7836</b>	384			
LED Modul 4000 Kelvinů barva světla, 16 W	1000 x 35	<b>LM 7837</b>	439			
LED Modul 4000 Kelvinů barva světla, 19 W	1200 x 35	<b>LM 7838</b>	484			
LED modul 4000 Kelvinů barva světla, 20 W	1300 x 35	<b>LM 7839</b>	544			
LED Modul 4000 Kelvinů barva světla, 22 W	1400 x 35	<b>LM 7844</b>	624			
<b>Infobox:</b> Skladové zboží / Funkce zapnutí/vypnutí je možná pouze přes předem zabudovaný vypínač na světlo						

**D-Neo** Design by Bertrand Lejoly

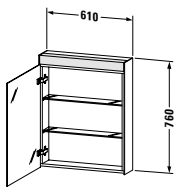
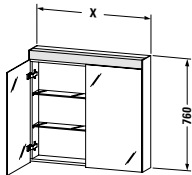
Popis výrobku	Š x H (mm)	Objednáací číslo	Euro			
			Cenová skupina 1	Cenová skupina 2	Euro	Euro
 <p><b>Zrcadlová skříňka</b>            "Good" - verze,            IP 44,            1 zrcadlové dveře,            2 skleněné police,            vypínač na stěně,            Vestavné pouze se vestavným setem,            LED (životnost &gt;30.000 hodin),            LED pevně zabudované,            Energetická třída: D            LED Modul 4000 Kelvinů barva světla,            9 W</p>	610 x 148	<b>LM 7820 L/R</b>	762			
<b>Infobox:</b> Skladové zboží / Funkce zapnutí/vypnutí je možná pouze přes předem zabudovaný vypínač na světlo / Vestavný set, viz str. 539 / Údaje důležité pro objednání: - závěsy dvířek L/R - Vestavba ano / ne						
 <p><b>Zrcadlová skříňka</b>            "Good" - verze,            IP 44,            2 zrcadlová dvířka ,            2 skleněné police,            vypínač na stěně,            Vestavné pouze se vestavným setem,            LED (životnost &gt;30.000 hodin),            LED pevně zabudované,            Energetická třída: D            LED Modul 4000 Kelvinů barva světla,            13 W</p>	810 x 148	<b>LM 7821</b>	821			
<p>LED Modul 4000 Kelvinů barva světla,            16 W</p>	1010 x 148	<b>LM 7822</b>	898			
<b>Infobox:</b> Skladové zboží / Funkce zapnutí/vypnutí je možná pouze přes předem zabudovaný vypínač na světlo / Vestavný set, viz str. 539 / Údaje důležité pro objednání: - Vestavba ano / ne						

**D-Neo** Design by Bertrand Lejoly

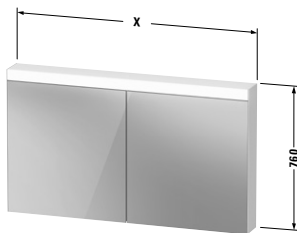
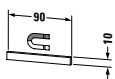
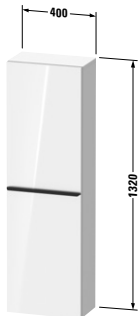
Popis výrobku	Š x H (mm)	Objednáací číslo	Euro			
			Cenová skupina 1	Cenová skupina 2	Euro	Euro
						
<b>Zrcadlová skříňka</b> "Good" - verze, IP 44, 2 zrcadlová dvířka, 4 skleněné police , vypínač na stěně, Vestavné pouze se vestavným setem, LED (životnost >30.000 hodin), LED pevně zabudované, Energetická třída: D LED Modul 4000 Kelvinů barva světla, 19 W	1210 x 148	<b>LM 7823</b>	1.007			
LED modul 4000 Kelvinů barva světla, 20 W	1310 x 148	<b>LM 7854</b>	1.195			
<b>Infobox:</b> Skladové zboží / Funkce zapnutí/vypnutí je možná pouze přes předem zabudovaný vypínač na světlo / Vestavný set, viz str. 539 / Údaje důležité pro objednání: - Vestavba ano / ne						
						
<b>Magnetická lišta nerez</b>	90 x 5	<b>UV 9709</b>	41			
<b>Infobox:</b> Magnetickou lištu lze samostatně připevnit ke korpusu, zadní stěně nebo zrcadlovým dvířkám pomocí zrcadlové lepicí pásky. Během instalace je třeba vzít v úvahu příslušnou ztrátu úložného prostoru.						
						
<b>Polovysoká skříňka</b> 1 dřevěná dvířka , 4 skleněné police	400 x 240	<b>DE 1318 L/R</b>	637	791		
<b>Infobox:</b> Dodržujte odstup od stěny min. 50 mm / Také při přístavení na nábytek dodržet min. 50 mm / Informace nutné pro objednání: - panty vlevo (L) / vpravo (R)						

**D-Neo** Design by Bertrand Lejoly

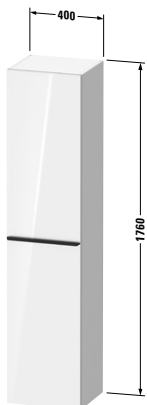
Popis výrobku	Š x H (mm)	Objednáací číslo	Euro		Euro	
			Cenová skupina 1	Cenová skupina 2	Euro	Euro
 <p><b>Vysoká skříňka</b> 1 dřevěná dvířka , 5 skleněných polic</p>	400 x 360	<b>DE 1328 L/R</b>	715	912		
<b>Infobox:</b> Dodržujte odstup od stěny min. 50 mm / Také při přistavení na nábytek dodržet min. 50 mm / Informace nutné pro objednání: - panty vlevo (L) / vpravo (R)						

**DuraStyle** Design by Matteo Thun & Antonio Rodriguez

**Informace o produktu**

<b>Čelní části</b> <b>Korpus</b> <b>Čelní části Bi-Colour</b> <b>Police</b>	<b>Dekor</b> Cenová skupina 1	<b>07</b> Beton šedá matná <b>16</b> Dub černý <b>18</b> Bílá matná <b>21</b> Ořech tmavá <b>30</b> Dub přírodní <b>35</b> Dub Terra <b>43</b> Basalt matná <b>49</b> Grafit matná <b>79</b> Ořech přírodní <b>91</b> Taupe matná	<b>Nosný materiál:</b> Vysoce kompaktní třívrstvá dřevotřísková deska. Povrch na obou stranách tvrzený melaminovou pryskyřicí. Úchyt integrován do korpusu, provedení v dekoru korpusu. <b>Materiál hran:</b> ABS hrany.
	<b>Dekor</b> Cenová skupina 2	<b>22</b> Bílá vysoký lesk <b>75</b> Plátno	<b>Nosný materiál:</b> Vysoce kompaktní třívrstvá dřevotřísková deska. Na obou stranách slisovaná s laminátem (HPL). Úchyt integrován do korpusu, provedení v dekoru korpusu. <b>Materiál hran:</b> ABS hrany.
<b>Korpus Bi-Colour</b>	<b>Dekor</b> Cenová skupina 1	<b>18</b> Bílá matná <b>43</b> Basalt matná	<b>Nosný materiál:</b> Vysoce kompaktní třívrstvá dřevotřísková deska. Povrch na obou stranách tvrzený melaminovou pryskyřicí. Úchyt integrován do korpusu, provedení v dekoru korpusu. <b>Materiál hran:</b> ABS hrany.
<b>Deska</b>	<b>Dekor</b> Cenová skupina 1	<b>07</b> Beton šedá matná <b>16</b> Dub černý <b>18</b> Bílá matná <b>21</b> Ořech tmavá <b>30</b> Dub přírodní <b>35</b> Dub Terra <b>43</b> Basalt matná <b>49</b> Grafit matná <b>79</b> Ořech přírodní <b>91</b> Taupe matná	<b>Nosný materiál:</b> Vysoce kompaktní třívrstvá dřevotřísková deska. Na obou stranách slisovaná s laminátem (HPL). Spodní strana desky (HPL) v barvě (57) diamantově černá. <b>Materiál hran:</b> ABS hrany.
	<b>Dekor</b> Cenová skupina 2	<b>22</b> Bílá vysoký lesk <b>75</b> Plátno	<b>Nosný materiál:</b> Vysoce kompaktní třívrstvá dřevotřísková deska. Na obou stranách slisovaná s laminátem (HPL). Spodní strana desky (HPL) v barvě (57) diamantově černá. <b>Materiál hran:</b> ABS hrany.
<b>Deska # DS828C, DS829C</b>	<b>Dekor</b> Cenová skupina 1	<b>07</b> Beton šedá matná <b>16</b> Dub černý <b>18</b> Bílá matná <b>21</b> Ořech tmavá <b>30</b> Dub přírodní <b>35</b> Dub Terra <b>43</b> Basalt matná <b>49</b> Grafit matná <b>79</b> Ořech přírodní <b>91</b> Taupe matná	<b>Nosný materiál:</b> Masivní dřevo, tzn. několikrát klížené vrstvené dřevo, na obou stranách slisované s laminátem (HPL). <b>Materiál hran:</b> Hrany a otvory pro ručníky jsou naolejovány (barevně sladěny s povrchem) a jsou také z vrstveného dřeva.
	<b>Dekor</b> Cenová skupina 2	<b>22</b> Bílá vysoký lesk <b>75</b> Plátno	<b>Nosný materiál:</b> Masivní dřevo, tzn. několikrát klížené vrstvené dřevo, na obou stranách slisované s laminátem (HPL). <b>Materiál hran:</b> Hrany a otvory pro ručníky jsou naolejovány (barevně sladěny s povrchem) a jsou také z vrstveného dřeva.
<b>Vnitřní prostor</b> <b># UV 9845</b> <b># UV 9955</b>		Diamantová černá	Doplnitelné dělení vnitřního prostoru včetně víka. Dělení vnitřního prostoru nemá pevnou polohu a dá se volně v zásuvce umístit. Rozměry: Šířka x hloubka x výška = 115 mm x 45 mm x hloubka zásuvky. Materiál: Fólií opláštěná středně hustá vláknitá deska (MDF) a protiskluzovou povrchovou úpravou na spodní straně.
<b>Zrcadlo s osvětlením</b>			LED zdroj světla, barva světla 4000 Kelvina. Funkce zap/vyp jen pomocí světelného vypínače zákazníka.
<b>Hrany zrcadla (profil hran u zrcadla se světelným polem na horním okraji)</b>	<b>Dekor</b> Cenová skupina 1	Bílá matná	Plast

**DuraStyle** Design by Matteo Thun & Antonio Rodriguez

**Informace o produktu**

<b>Zrcadlová skříňka s osvětlením</b>		LED zdroj světla, barva světla 4000 Kelvina. Funkce zap/vyp jen pomocí světelného vypínače zákazníka. Možnost vestavby jen pomocí montážního setu.	
<b>Korpus zrcadlové skříňky</b>	<b>Dekor</b> Cenová skupina 1	Bílá matná	Sklo
<b>Technika otvírání</b>		Bez úchytů	Otvírání pomocí přesahující čelní části.
<b>Korpus nábytkových doplňků</b>	<b>Dřevo masiv</b> Cenová skupina 1	<b>76</b> Evropský dub masiv	Rám korpusu z masivního lakovaného dřeva.
	<b>Dřevo masiv</b> Cenová skupina 2	<b>77</b> Americký ořech masiv	Rám korpusu z masivního lakovaného dřeva.
<b>Police nábytkových doplňků</b>	<b>Dekor</b>	<b>07</b> Beton šedá matná <b>18</b> Bílá matná <b>22</b> Bílá vysoký lesk <b>43</b> Basalt matná <b>49</b> Grafit matná <b>91</b> Taupe matná	<b>Nosný materiál:</b> Poličky z vysoce kompaktní třívrstvé desky přímo povrchově upravené melaminovou pryskyřicí. <b>Materiál hran:</b> ABS hrany.
<b>Sedák</b>		Bílá	Umělá kůže
<b>Nové objednací číslo</b>	<b>Pozice 12</b> Označení země u zrcadel a zrcadlových skříněk	<b>1</b> CZ	Např.: Zrcadlo: LM 7834 0 00 00 0000 Zrcadlová skříňka: LM 7820 L 00 00 0000

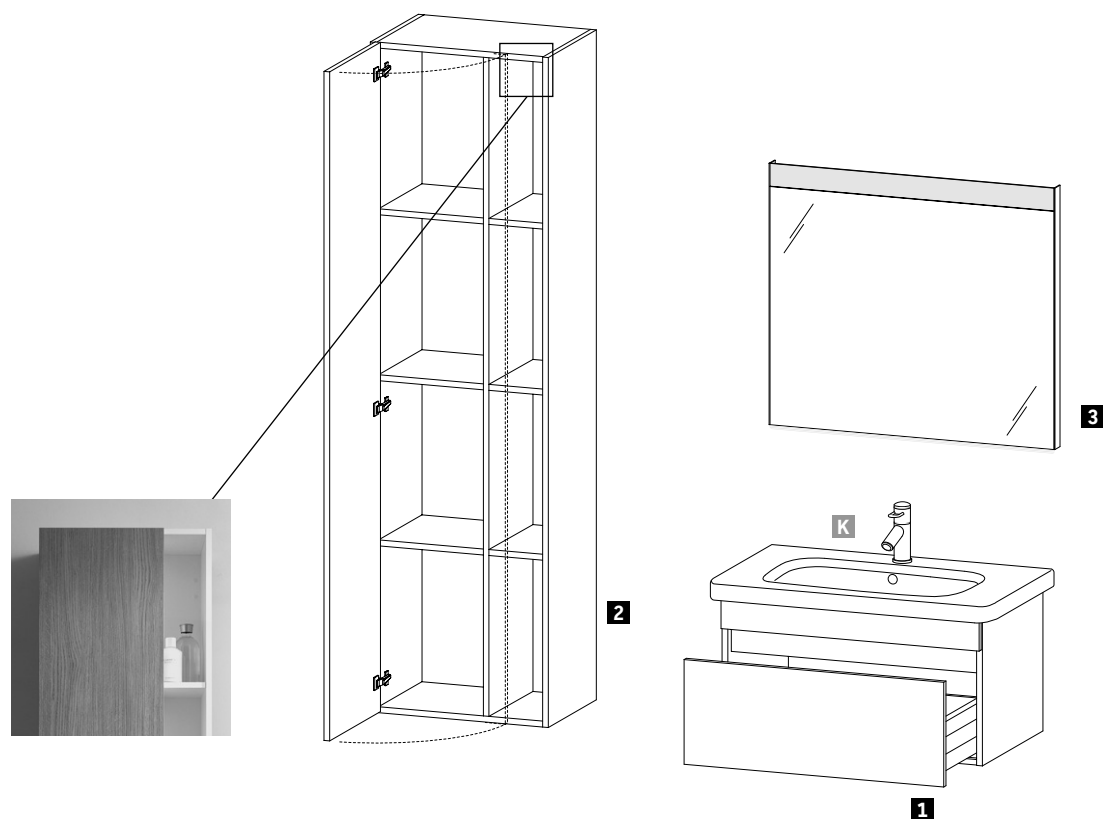
**Příklad objednávky**

**DuraStyle**

 Skříňka pod umyvadlo  
 Vysoká skříňka  
 Zrcadlo s osvětlením

 35 Dub Terra  
 43 Basalt matná

Popis	Poznámka	Počet	Obj. č.
<b>1</b> Skříňka pod umyvadlo závěsná	šířka 730 mm	1	# DS 6381 0 35 43
<b>2</b> Vysoká skříňka	šířka 500 mm	1	# DS 1249 L 35 43
<b>3</b> Zrcadlo s osvětlením	šířka 800 mm	1	# LM 7836 0 00 00 0000
Dělení vnitřního prostoru s víkem	doplňitelné	1	# UV 9845 0 00 00
<b>K</b> DuraStyle 800 mm		1	# 232080 00 00

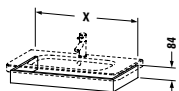
**DuraStyle** Design by Matteo Thun & Antonio Rodriguez

Popis výrobku	Š x H (mm)	Objednáací číslo	Euro		Euro	Euro
			Cenová skupina 1	Cenová skupina 2		
						
<b>Deska pro umyvadlo</b>						
pro DuraStyle # 232065	580 x 448	<b>DS 6080</b>	245	281		
pro DuraStyle # 232080	730 x 448	<b>DS 6081</b>	272	313		
pro DuraStyle # 232010	930 x 448	<b>DS 6082</b>	279	321		
pro DuraStyle # 232012	1130 x 448	<b>DS 6083</b>	292	335		

**Infobox:** Výška umyvadlové zástěny = 84 mm

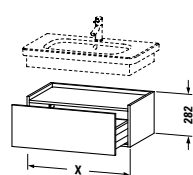

**Spodní skříňka**

1 zásuvka

pro DuraStyle # 232065	580 x 448	<b>DS 6280</b>	429	495		
pro DuraStyle # 232080	730 x 448	<b>DS 6281</b>	461	531		
pro DuraStyle # 232010	930 x 448	<b>DS 6282</b>	477	548		
pro DuraStyle # 232012	1130 x 448	<b>DS 6283</b>	501	576		

**Infobox:** Přídavná volba Bi-Color pouze s barvou korpusu: 18 bílá matná / 43 Basalt matná. Čelo Bi-Color: volitelné ze všech barev čel. / Údaje důležité pro objednání:

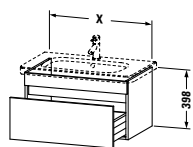
- barva korpusu
- povrch vkladací desky

**Skříňka pod umyvadlo závěsná**

1 zásuvka

pro DuraStyle # 232065	580 x 448	<b>DS 6380</b>	520	600		
pro DuraStyle # 232080	730 x 448	<b>DS 6381</b>	543	624		
pro DuraStyle # 232010	930 x 448	<b>DS 6382</b>	562	647		
pro DuraStyle # 232012	1130 x 448	<b>DS 6395</b>	593	685		

**Infobox:** Přídavná volba Bi-Color pouze s barvou korpusu: 18 bílá matná / 43 Basalt matná. Čelo Bi-Color: volitelné ze všech barev čel. / montovatelné pouze s prostorově úsporným sifonem (doporučujeme # 005076) / Vnitřní vybavení volitelně možné, volně vložitelné # UV 9845 / Údaje důležité pro objednání:

- barva čelní části
- barva korpusu



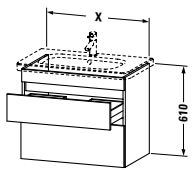
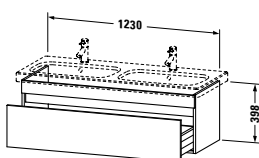
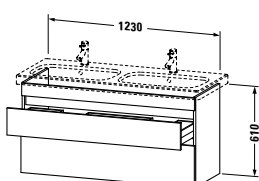

**DuraStyle** Design by Matteo Thun & Antonio Rodriguez

Popis výrobku	Š x H (mm)	Objednáací číslo	Euro		Euro	Euro
			Cenová skupina 1	Cenová skupina 2		
 <p><b>Skříňka pod umyvadlo závěsná</b> 2 zásuvky, vnitřní zásuvka včetně výřezu pro sifon a krytu</p>						
pro DuraStyle # 232065	580 x 448	<b>DS 6480</b>	678	781		
pro DuraStyle # 232080	730 x 448	<b>DS 6481</b>	705	810		
pro DuraStyle # 232010	930 x 448	<b>DS 6482</b>	730	840		
pro DuraStyle # 232012	1130 x 448	<b>DS 6495</b>	773	890		
<p><b>Infobox:</b> Přídavná volba Bi-Color pouze s barvou korpusu: 18 bílá matná / 43 Basalt matná. Čelo Bi-Color: volitelné ze všech barev čel. / Vnitřní vybavení volitelné možné, volně vložitelné # UV 9845 / Údaje důležité pro objednání:</p> <ul style="list-style-type: none"> <li>- barva čelní části</li> <li>- barva korpusu</li> </ul>						
 <p><b>Skříňka pod umyvadlo závěsná</b> 1 zásuvka</p>						
pro DuraStyle # 233813	1230 x 448	<b>DS 6398</b>	659	759		
<p><b>Infobox:</b> Přídavná volba Bi-Color pouze s barvou korpusu: 18 bílá matná / 43 Basalt matná. Čelo Bi-Color: volitelné ze všech barev čel. / montovatelné pouze s prostorově úsporným sifonem (doporučujeme # 005076) / Vnitřní vybavení volitelné možné, volně vložitelné # UV 9845 / Údaje důležité pro objednání:</p> <ul style="list-style-type: none"> <li>- barva čelní části</li> <li>- barva korpusu</li> </ul>						
 <p><b>Skříňka pod umyvadlo závěsná</b> 2 zásuvky, vnitřní zásuvka včetně výřezu pro sifon a krytu</p>						
pro DuraStyle # 233813	1230 x 448	<b>DS 6498</b>	833	958		
<p><b>Infobox:</b> Přídavná volba Bi-Color pouze s barvou korpusu: 18 bílá matná / 43 Basalt matná. Čelo Bi-Color: volitelné ze všech barev čel. / Vnitřní vybavení volitelné možné, volně vložitelné # UV 9845 / Údaje důležité pro objednání:</p> <ul style="list-style-type: none"> <li>- barva čelní části</li> <li>- barva korpusu</li> </ul>						

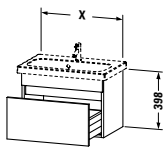
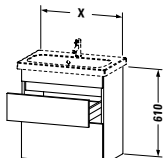
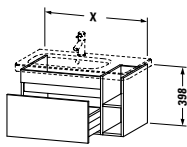
**DuraStyle** Design by Matteo Thun & Antonio Rodriguez

Popis výrobku	Š x H (mm)	Objednáací číslo	Euro		Euro	Euro
			Cenová skupina 1	Cenová skupina 2		
 <p><b>Skříňka pod umyvadlo závěsná Compact</b> 1 zásuvka</p>						
pro DuraStyle # 233755	500 x 368	<b>DS 6303</b>	453	506		
pro DuraStyle # 233763	580 x 368	<b>DS 6379</b>	458	515		
pro DuraStyle # 233778	730 x 368	<b>DS 6399</b>	533	614		
<p><b>Infobox:</b> Přídavná volba Bi-Color pouze s barvou korpusu: 18 bílá matná / 43 Basalt matná. Čelo Bi-Color: volitelné ze všech barev čel. / montovatelné pouze s prostorově úsporným sifonem (doporučujeme # 005076) / Vnitřní vybavení volitelně možné, volně vložitelné # UV 9955 / Údaje důležité pro objednání:</p> <ul style="list-style-type: none"> <li>- barva čelní části</li> <li>- barva korpusu</li> </ul>						
 <p><b>Skříňka pod umyvadlo závěsná Compact</b> 2 zásuvky, vnitřní zásuvka včetně výřezu pro sifon a krytu</p>						
pro DuraStyle # 233755	500 x 368	<b>DS 6403</b>	589	685		
pro DuraStyle # 233763	580 x 368	<b>DS 6479</b>	605	692		
pro DuraStyle # 233778	730 x 368	<b>DS 6499</b>	692	795		
<p><b>Infobox:</b> Přídavná volba Bi-Color pouze s barvou korpusu: 18 bílá matná / 43 Basalt matná. Čelo Bi-Color: volitelné ze všech barev čel. / Vnitřní vybavení volitelně možné, volně vložitelné # UV 9955 / Údaje důležité pro objednání:</p> <ul style="list-style-type: none"> <li>- barva čelní části</li> <li>- barva korpusu</li> </ul>						
 <p><b>Skříňka pod umyvadlo závěsná</b> 1 zásuvka, policový díl na straně</p>						
pro DuraStyle # 232680 umyvadlo vpravo 730 x 448		<b>DS 6393</b>	651	750		
pro DuraStyle # 232580 umyvadlo vlevo 730 x 448		<b>DS 6394</b>	651	750		
<p><b>Infobox:</b> Přídavná volba Bi-Color pouze s barvou korpusu: 18 bílá matná / 43 Basalt matná. Čelo Bi-Color: volitelné ze všech barev čel. / montovatelné pouze s prostorově úsporným sifonem (doporučujeme # 005076) / Vnitřní vybavení volitelně možné, volně vložitelné # UV 9845 / Údaje důležité pro objednání:</p> <ul style="list-style-type: none"> <li>- barva čelní části</li> <li>- barva korpusu</li> </ul>						

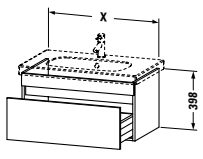
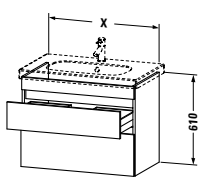
**DuraStyle** Design by Matteo Thun & Antonio Rodriguez

Popis výrobku	Š x H (mm)	Objednáací číslo	Euro		Euro	Euro
			Cenová skupina 1	Cenová skupina 2		
						
<b>Skříňka pod umyvadlo závěsná</b>						
1 zásuvka						
pro D-Code # 034265	600 x 453	<b>DS 6383</b>	520	600		
pro D-Code # 034285	800 x 453	<b>DS 6384</b>	543	624		
pro D-Code # 034210	1000 x 453	<b>DS 6385</b>	562	647		
pro D-Code # 034812	1150 x 453	<b>DS 6386</b>	593	685		
<b>Infobox:</b> Příkladná volba Bi-Color pouze s barvou korpusu: 18 bílá matná / 43 Basalt matná. Čelo Bi-Color: volitelné ze všech barev čel. / Vnitřní vybavení volitelné možné, volně vložitelné # UV 9845 / montovatelné pouze s prostorově úsporným sifonem (doporučujeme # 005076) / Údaje důležité pro objednání: - barva čelní části - barva korpusu						
						
<b>Skříňka pod umyvadlo závěsná</b>						
2 zásuvky, vnitřní zásuvka včetně výřezu pro sifon a krytu						
pro D-Code # 034265	600 x 453	<b>DS 6483</b>	678	781		
pro D-Code # 034285	800 x 453	<b>DS 6484</b>	705	810		
pro D-Code # 034210	1000 x 453	<b>DS 6485</b>	730	840		
pro D-Code # 034812	1150 x 453	<b>DS 6486</b>	773	890		
<b>Infobox:</b> Příkladná volba Bi-Color pouze s barvou korpusu: 18 bílá matná / 43 Basalt matná. Čelo Bi-Color: volitelné ze všech barev čel. / Vnitřní vybavení volitelné možné, volně vložitelné # UV 9845 / Údaje důležité pro objednání: - barva čelní části - barva korpusu						
						
<b>Vnitřní vybavení</b>						
Dodatečné vnitřní vybavení vč. víka, Diamantově černá						
pro skříňky pod umyvadlo	115 x 270	<b>UV 9955</b>	103			
						
<b>Vnitřní vybavení</b>						
Dodatečné vnitřní vybavení vč. víka, Diamantově černá						
pro skříňky pod umyvadlo	115 x 320	<b>UV 9845</b>	106			

**DuraStyle** Design by Matteo Thun & Antonio Rodriguez

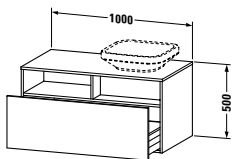
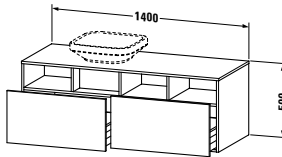
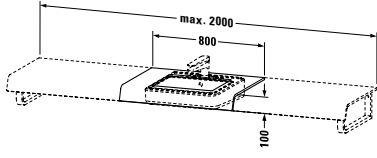
Popis výrobku	Š x H (mm)	Objednáací číslo	Euro		Euro	
			Cenová skupina 1	Cenová skupina 2	Euro	Euro
 <p><b>Skříňka pod umyvadlo závěsná</b> 1 zásuvka deska s jedním výřezem</p>	1000 x 550	<b>DS 6784 L/R</b>	772	964		
<p><b>Infobox:</b> Přídavná volba Bi-Color pouze s barvou korpusu: 18 bílá matná / 43 Basalt matná. Čelo Bi-Color: volitelné ze všech barev čel. / Doporučujeme prostorově úsporný sifon # 005076 / Údaje důležité pro objednání:</p> <ul style="list-style-type: none"> <li>- barva čelní části</li> <li>- barva korpusu</li> <li>- L/R = umyvadlo vlevo nebo vpravo možné</li> <li>- Objednáací číslo keramika, viz. strana 818</li> </ul>						
 <p><b>Skříňka pod umyvadlo závěsná</b> 2 zásuvky 1 deska s jedním výřezem</p>	1400 x 550	<b>DS 6785 L/R</b>	1.127	1.408		
<p><b>Infobox:</b> Přídavná volba Bi-Color pouze s barvou korpusu: 18 bílá matná / 43 Basalt matná. Čelo Bi-Color: volitelné ze všech barev čel. / Doporučujeme prostorově úsporný sifon # 005076 / Údaje důležité pro objednání:</p> <ul style="list-style-type: none"> <li>- barva čelní části</li> <li>- barva korpusu</li> <li>- L/R = umyvadlo vlevo nebo vpravo možné</li> <li>- Objednáací číslo keramika, viz. strana 818</li> </ul>						
 <p><b>Deska</b> 1 deska s jedním výřezem, min. šířka viz pokyny pro objednání, šířka max. 2000 mm základní cena do 800 mm za každých započatých 100 mm</p>	550	<b>DS 828C</b>	446 29	509 33		
<p><b>Volitelné moduly</b> výřez pro držák na ručník do límce nebo desky</p>		<b>UV 9909</b>	34			
<p><b>Infobox:</b> od šířky 2001 mm cena na žádost / deska nemůže být kombinována se skříňkou pod umyvadlo nebo se skříňkou / Údaje důležité pro objednání:</p> <ul style="list-style-type: none"> <li>- celková šířka</li> <li>- osové rozměry od levé strany</li> <li>- počet a pozice nosičů desky</li> <li>- Objednáací číslo keramika, viz. strana 818</li> <li>- Prosím udávejte přesné míry a nákresy v nábytkovém objednáacím formuláři na straně 841 / u dodatečného vyřezování držáku na ručník dbejte pokynů viz strana 844</li> </ul>						

**DuraStyle** Design by Matteo Thun & Antonio Rodriguez

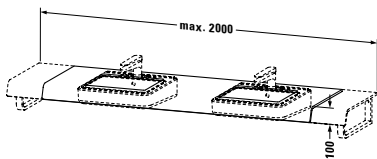
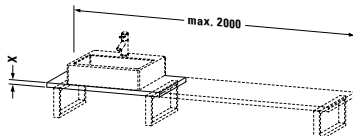
Popis výrobku	Š x H (mm)	Objednáací číslo	Euro		Euro	
			Cenová skupina 1	Cenová skupina 2	Euro	Euro
						
<b>Deska</b> 1 deska se 2 výřezy, min. šířka viz pokyny pro objednání, šířka max. 2000 mm základní cena do 800 mm za každých započatých 100 mm	550	<b>DS 829C</b>	495	562		
			29	33		
<b>Volitelné moduly</b> výřez pro držák na ručník do límce nebo desky		<b>UV 9909</b>	34			
<b>Infobox:</b> od šířky 2001 mm cena na žádost / deska nemůže být kombinována se skříňkou pod umyvadlo nebo se skříňkou / Údaje důležité pro objednání: - celková šířka - osové rozměry od levé strany - počet a pozice nosičů desky - Objednáací číslo keramika, viz. strana 818 - Prosim udávejte přesné míry a nákresy v nábytkovém objednacím formuláři na straně 841 / u dodatečného vyřezování držáku na ručník dbejte pokynů viz strana 844						
						
<b>Deska pro umyvadlové mísy a umyvadla na zabudování Compact</b> 1 deska s jedním výřezem, Šířka maximálně 2000 mm základní cena do 800 mm, tloušťka 30 mm za každých započatých 100 mm základní cena do 800 mm, 45 mm tloušťka za každých započatých 100 mm	480	<b>DS 104C</b>	324	337		
			15	18		
	480	<b>DS 100C</b>	331	344		
			23	24		
<b>Infobox:</b> Výřez pro cizí keramiku po technickém prověření 178,- Eur / Zvýšená cena za otvor pro armaturu 20,- Eur po přesném zadání koordinantů / Změna hloubky po technickém prověření 122,- Eur / deska bez výřezu možná / Variabilní deska kratší než 800mm, na poptání možná / Nutné údaje pro objednání desek: - celková šířka - osové rozměry od levé strany - číslo keramiky a minimální šířka viz. strana 841 - přesná pozice spodních skříňek popř. nosičů desky přesné rozměry a nákres zasílat na objednacím formuláři uvedeném na straně 844						

**DuraStyle** Design by Matteo Thun & Antonio Rodriguez

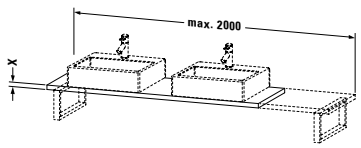
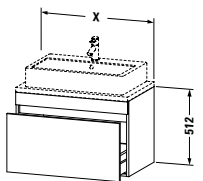
Popis výrobku	Š x H (mm)	Objednáací číslo	Euro		Euro	Euro
			Cenová skupina 1	Cenová skupina 2		
						
<b>Deska pro umyvadlové mísy a umyvadla na zabudování Compact</b>						
1 deska se 2 výřezy,						
Šířka maximálně 2000 mm						
základní cena do 800 mm,						
tloušťka 30 mm	480	<b>DS 105C</b>	353	366		
za každých započatých 100 mm						
			15	18		
základní cena do 800 mm,						
45 mm tloušťka	480	<b>DS 101C</b>	359	373		
za každých započatých 100 mm						
			23	24		
<b>Infobox:</b> Výřez pro cizí keramiku po technickém prověření 178,- Eur / Zvýšená cena za otvor pro armaturu 20,- Eur po přesném zadání koordinantů / Změna hloubky po technickém prověření 122,- Eur / deska bez výřezu možná / Variabilní deska kratší než 800mm, na poptání možné / Nutné údaje pro objednání desek: <ul style="list-style-type: none"> <li>- celková šířka</li> <li>- osově rozměry od levé strany</li> <li>- číslo keramiky a minimální šířka viz. strana 841</li> <li>- přesná pozice spodních skříněk popř. nosičů desky</li> </ul> přesné rozměry a nákres zasílat na objednáacím formuláři uvedeném na straně 844						
						
<b>Skříňka pod umyvadlo pod desku Compact</b>						
1 zásuvka						
	600 x 478	<b>DS 5300</b>	479	560		
	700 x 478	<b>DS 5301</b>	491	578		
	800 x 478	<b>DS 5302</b>	501	589		
	900 x 478	<b>DS 5303</b>	509	604		
	1000 x 478	<b>DS 5304</b>	513	613		
<b>Infobox:</b> Doporučujeme prostorově úsporný sifon # 005076 / Přídavná volba Bi-Color pouze s barvou korpusu: 18 bílá matná / 43 Basalt matná. Čelo Bi-Color: volitelné ze všech barev čel. / Deska není součástí objednávky, prosím objednejte samostatně / Nutný boční odstup od zdi při použití v nice 20 mm / Vnitřní vybavení volitelně možné, volně vložitelné # UV 9846 / Nutné údaje pro objednání: <ul style="list-style-type: none"> <li>- barva čelní strany</li> <li>- barva korpusu</li> </ul> - Objednáací číslo keramika, viz. strana 818						

**DuraStyle** Design by Matteo Thun & Antonio Rodriguez

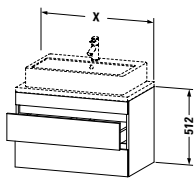
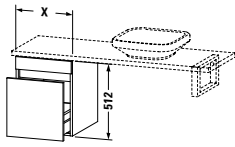
Popis výrobku	Š x H (mm)	Objednáací číslo	Euro		Euro	Euro
			Cenová skupina 1	Cenová skupina 2		
						
<b>Skříňka pod umyvadlo pod desku Compact</b>						
2 zásuvky, vnitřní zásuvka včetně výřezu pro sifon a krytu						
	600 x 478	<b>DS 5305</b>	636	726		
	700 x 478	<b>DS 5306</b>	666	759		
	800 x 478	<b>DS 5307</b>	676	778		
	900 x 478	<b>DS 5308</b>	688	793		
	1000 x 478	<b>DS 5309</b>	715	827		
<b>Infobox:</b> Doporučujeme prostorově úsporný sifon # 005076 / Přídatná volba Bi-Color pouze s barvou korpusu: 18 bílá matná / 43 Basalt matná. Čelo Bi-Color: volitelné ze všech barev čel. / Deska není součástí objednávky, prosím objednejte samostatně / Nutný boční odstup od zdi při použití v nice 20 mm / Vnitřní vybavení volitelně možné, volně vložitelné # UV 9846 / Nutné údaje pro objednání: - barva čelní strany - barva korpusu - Objednáací číslo keramika, viz. strana 818						
						
<b>Skříňka pod desku Compact</b>						
1 zásuvka						
	300 x 478	<b>DS 5320</b>	465	530		
	400 x 478	<b>DS 5321</b>	473	545		
	500 x 478	<b>DS 5322</b>	477	552		
	600 x 478	<b>DS 5323</b>	481	563		
	700 x 478	<b>DS 5343</b>	492	578		
	800 x 478	<b>DS 5324</b>	503	592		
<b>Infobox:</b> Přídatná volba Bi-Color pouze s barvou korpusu: 18 bílá matná / 43 Basalt matná. Čelo Bi-Color: volitelné ze všech barev čel. / Deska není součástí objednávky, prosím objednejte samostatně / Nutný boční odstup od zdi při použití v nice 20 mm / Vnitřní vybavení volitelně možné, volně vložitelné # UV 9846 / Nutné údaje pro objednání: - barva čelní strany - barva korpusu						

**DuraStyle** Design by Matteo Thun & Antonio Rodriguez

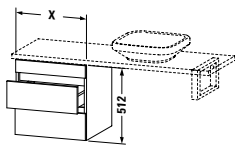
Popis výrobku	Š x H (mm)	Objednáací číslo	Euro		Euro	Euro
			Cenová skupina 1	Cenová skupina 2		
						
<b>Skříňka pod desku Compact</b>						
2 zásuvky						
	300 x 478	<b>DS 5325</b>	557	630		
	400 x 478	<b>DS 5326</b>	579	656		
	500 x 478	<b>DS 5327</b>	583	666		
	600 x 478	<b>DS 5328</b>	590	681		
	700 x 478	<b>DS 5348</b>	608	701		
	800 x 478	<b>DS 5329</b>	623	723		

**Infobox:** Přídavná volba Bi-Color pouze s barvou korpusu: 18 bílá matná / 43 Basalt matná. Čelo Bi-Color: volitelné ze všech barev čel. / Deska není součástí objednávky, prosím objednejte samostatně / Nutný boční odstup od zdi při použití v nice 20 mm / Vnitřní vybavení volitelně možné, volně vložitelné # UV 9846 / Nutné údaje pro objednání:

- barva čelní strany
- barva korpusu

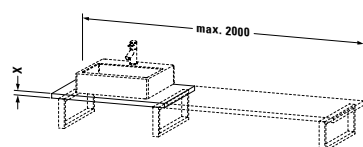
**Deska pro umyvadlovou mísu a umyvadlo na zabudování**

1 deska s jedním výřezem,  
Šířka maximálně 2000 mm

základní cena do 800 mm,  
tloušťka 30 mm

za každých započatých 100 mm

základní cena do 800 mm,  
45 mm tloušťka

za každých započatých 100 mm

**Infobox:** Výřez pro cizí keramiku po technickém prověření 178,- Eur / Zvýšená cena za otvor pro armaturu 20,- Eur po přesném zadání koordinantů / Změna hloubky po technickém prověření 122,- Eur / deska bez výřezu možná / Variabilní deska kratší než 800mm, na poptání možné / Nutné údaje pro objednání desek:

- celková šířka
- osově rozměry od levé strany
- číslo keramiky a minimální šířka viz. strana 841
- přesná pozice spodních skříněk popř. nosičů desky
- přesné rozměry a nákres zasílat na objednáacím formuláři uvedeném na straně 844





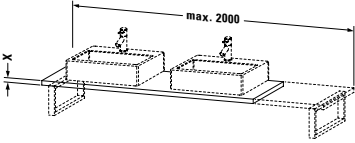
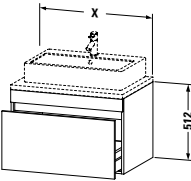

**DuraStyle** Design by Matteo Thun & Antonio Rodriguez

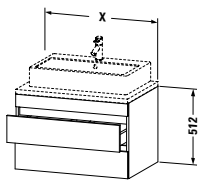
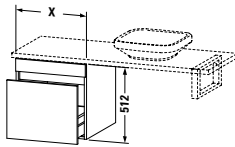
Popis výrobku	Š x H (mm)	Objednáací číslo	Euro		Euro	Euro
			Cenová skupina 1	Cenová skupina 2		
						
<b>Deska pro umyvadlovou mísu a umyvadlo na zabudování</b>						
1 deska se 2 výřezy, Šířka maximálně 2000 mm						
základní cena do 800 mm,						
tloušťka 30 mm	550	<b>DS 107C</b>	358	373		
za každých započatých 100 mm			16	18		
základní cena do 800 mm,						
45 mm tloušťka	550	<b>DS 103C</b>	364	381		
za každých započatých 100 mm			24	25		
<b>Infobox:</b> Výřez pro cizí keramiku po technickém prověření 178,- Eur / Zvýšená cena za otvor pro armaturu 20,- Eur po přesném zadání koordinantů / Změna hloubky po technickém prověření 122,- Eur / deska bez výřezu možná / Variabilní deska kratší než 800mm, na poptání možné / Nutné údaje pro objednání desek: - celková šířka - osově rozměry od levé strany - číslo keramiky a minimální šířka viz. strana 841 - přesná pozice spodních skříněk popř. nosičů desky přesné rozměry a nákres zasílat na objednacím formuláři uvedeném na straně 844						
						
<b>Skřínka pod umyvadlo pod desku</b>						
1 zásuvka						
	600 x 548	<b>DS 5310</b>	498	583		
	700 x 548	<b>DS 5311</b>	524	614		
	800 x 548	<b>DS 5312</b>	542	636		
	900 x 548	<b>DS 5313</b>	549	648		
	1000 x 548	<b>DS 5314</b>	555	659		
<b>Infobox:</b> Doporučujeme prostorově úsporný sifon # 005076 / Příkladná volba Bi-Color pouze s barvou korpusu: 18 bílá matná / 43 Basalt matná. Čelo Bi-Color: volitelné ze všech barev čel. / Deska není součástí objednávky, prosím objednejte samostatně / Nutný boční odstup od zdi při použití v nice 20 mm / Vnitřní vybavení volitelně možné, volně vložitelné # UV 9846 / Nutné údaje pro objednání: - barva čelní strany - barva korpusu - Objednáací číslo keramika, viz. strana 818						



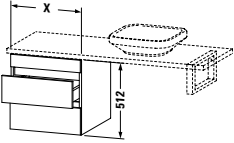

**DuraStyle** Design by Matteo Thun & Antonio Rodriguez

Popis výrobku	Š x H (mm)	Objednáací číslo	Euro		Euro	Euro
			Cenová skupina 1	Cenová skupina 2		
 <p><b>Skříňka pod umyvadlo pod desku</b> 2 zásuvky, vnitřní zásuvka včetně výřezu pro sifon a krytu</p>						
	600 x 548	<b>DS 5315</b>	654	750		
	700 x 548	<b>DS 5316</b>	696	794		
	800 x 548	<b>DS 5317</b>	716	821		
	900 x 548	<b>DS 5318</b>	723	834		
	1000 x 548	<b>DS 5319</b>	748	848		
<p><b>Infobox:</b> Doporučujeme prostorově úsporný sifon # 005076 / Příkladná volba Bi-Color pouze s barvou korpusu: 18 bílá matná / 43 Basalt matná. Čelo Bi-Color: volitelné ze všech barev čel. / Deska není součástí objednávky, prosím objednejte samostatně / Nutný boční odstup od zdi při použití v nice 20 mm / Vnitřní vybavení volitelné možné, volně vložitelné # UV 9846 / Nutné údaje pro objednání:</p> <ul style="list-style-type: none"> <li>- barva čelní strany</li> <li>- barva korpusu</li> <li>- Objednáací číslo keramika, viz. strana 818</li> </ul>						
 <p><b>Spodní skříňka pod desku</b> 1 zásuvka</p>						
	300 x 548	<b>DS 5330</b>	473	543		
	400 x 548	<b>DS 5331</b>	477	552		
	500 x 548	<b>DS 5332</b>	482	562		
	600 x 548	<b>DS 5333</b>	498	583		
	700 x 548	<b>DS 5354</b>	517	608		
	800 x 548	<b>DS 5334</b>	536	629		
<p><b>Infobox:</b> Příkladná volba Bi-Color pouze s barvou korpusu: 18 bílá matná / 43 Basalt matná. Čelo Bi-Color: volitelné ze všech barev čel. / Deska není součástí objednávky, prosím objednejte samostatně / Nutný boční odstup od zdi při použití v nice 20 mm / Vnitřní vybavení volitelné možné, volně vložitelné # UV 9846 / Nutné údaje pro objednání:</p> <ul style="list-style-type: none"> <li>- barva čelní strany</li> <li>- barva korpusu</li> </ul>						

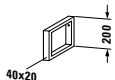

**DuraStyle** Design by Matteo Thun & Antonio Rodriguez

Popis výrobku	Š x H (mm)	Objednáací číslo	Euro		Euro	Euro
			Cenová skupina 1	Cenová skupina 2		
						
<b>Spodní skříňka pod desku</b>						
2 zásuvky						
	300 x 548	<b>DS 5335</b>	568	645		
	400 x 548	<b>DS 5336</b>	582	664		
	500 x 548	<b>DS 5337</b>	588	677		
	600 x 548	<b>DS 5338</b>	608	704		
	700 x 548	<b>DS 5359</b>	632	731		
	800 x 548	<b>DS 5339</b>	655	760		
<b>Infobox:</b> Přídavná volba Bi-Color pouze s barvou korpusu: 18 bílá matná / 43 Basalt matná. Čelo Bi-Color: volitelné ze všech barev čel. / Deska není součástí objednávky, prosím objednejte samostatně / Nutný boční odstup od zdi při použití v nice 20 mm / Vnitřní vybavení volitelně možné, volně vložitelné # UV 9846 / Nutné údaje pro objednání: - barva čelní strany - barva korpusu						
						
<b>Krytka Individual</b>						
montovatelné na korpus hloubky 478 mm / 548 mm						
Šířka minimálně 20 mm - maximálně 100 mm						
	16	<b>DS 5399</b>	154	163		
<b>Infobox:</b> Údaje důležité pro objednání: - šířka - barva korpusu						
						
<b>Vnitřní vybavení</b>						
Dodatečné vnitřní vybavení vč. víka, Diamantově černá						
pro skříňky pod umyvadlo pod desku a pod skříňky pod desku						
	115 x 370	<b>UV 9846</b>	110			
						
<b>Nosič desky</b>						
1 nosič desky - úhelník, k zabudování pod variabilní desku hloubky 480 mm / 550 mm						
		<b>UV 9902</b>	83			

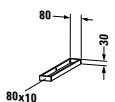
**DuraStyle** Design by Matteo Thun & Antonio Rodriguez

Popis výrobku	Š x H (mm)	Objednáací číslo	Euro		Euro	
			Cenová skupina 1	Cenová skupina 2	Euro	Euro
 <p><b>Nosič desky ve tvaru T 100 m k zabudování do zdi</b>            1 nosič desky (bez skryté části),            k zabudování pod variabilní desku hloubky            480 mm / 550 mm            Diamantově černá, s práškovým nástřikem 90 x 420</p>		<b>UV 9926</b>	91			
<b>Infobox:</b> Pokud bude nosič desky zasazen pod omítku, je nutná připravenost stavební konstrukce						
 <p><b>Nosič desky</b>            1 nosič desky - držák na ručník,            k zabudování pod variabilní desku hloubky            550 mm            chrom</p>	40 x 480	<b>UV 9933</b>	175			
<b>Infobox:</b> pro desku # DS 828C, DS 829C						
 <p><b>Nosič desky Compact</b>            1 nosič desky - držák na ručník,            k zabudování pod variabilní desku hloubky            480 mm            chrom</p>	40 x 455	<b>UV 9917</b>	135			
 <p><b>Nosič desky</b>            1 nosič desky - držák na ručník,            k zabudování pod variabilní desku hloubky            550 mm            chrom</p>	40 x 480	<b>UV 9903</b>	138			
 <p><b>Držák na ručník Compact</b>            k zabudování bočně na variabilní desku            hloubky 480 mm            chrom</p>	80 x 478	<b>UV 9959</b>	151			
<b>Infobox:</b> Držák na ručník nelze na desku namontovat dodatečně						

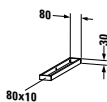
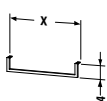
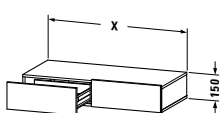
**DuraStyle** Design by Matteo Thun & Antonio Rodriguez

Popis výrobku	Š x H (mm)	Objednáací číslo	Euro		Euro	Euro
			Cenová skupina 1	Cenová skupina 2		
 <p><b>Držák na ručník</b> k zabudování bočně na variabilní desku hloubky 550 mm chrom</p>	80 x 548	<b>UV 9960</b>	164			
<b>Infobox:</b> Držák na ručník nelze na desku namontovat dodatečně						
 <p><b>Držák na ručník</b> pod desky, pod kryty, držák čtvercového průřezu, leštěný chrom, 14 mm</p>	500 1000	<b>UV 9985</b> <b>UV 9986</b>	148 197			
 <p><b>Zásuvková polička</b> včetně nosiče desky</p>	1000 x 440 1200 x 440 1500 x 440 1800 x 440	<b>DS 8270</b> <b>DS 8271</b> <b>DS 8272</b> <b>DS 8273</b>	938 965 1.266 1.274	1.079 1.110 1.456 1.465		
<b>Infobox:</b> Přídavná volba Bi-Color pouze s barvou korpusu: 18 bílá matná / 43 Basalt matná. Čelo Bi-Color: volitelné ze všech barev čel. / Maximální zatížení: 150 kg / Údaje důležité pro objednání: - barva čelní části - barva korpusu						
 <p><b>Sedák</b> pro odkl. zásuvku</p>	400 x 400	<b>DS 9938</b>	197			

**DuraStyle** Design by Matteo Thun & Antonio Rodriguez

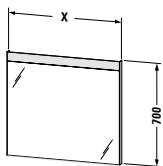
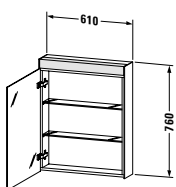
Popis výrobku	Š x H (mm)	Objednáací číslo	Euro			
			Cenová skupina 1	Cenová skupina 2	Euro	Euro
 <p><b>Zrcadlo s osvětlením</b>            "Good" - verze,            IP 44,            LED světelné pole nahoře,            vypínač na stěně,            LED (životnost &gt;30.000 hodin),            LED pevně zabudované,            Energetická třída: D</p>						
LED modul 4000 Kelvinů barva světla, 6 W	400 x 35	<b>LM 7834</b>	323			
LED Modul 4000 Kelvinů barva světla, 9 W	600 x 35	<b>LM 7835</b>	343			
LED Modul 4000 Kelvinů barva světla, 13 W	800 x 35	<b>LM 7836</b>	384			
LED Modul 4000 Kelvinů barva světla, 16 W	1000 x 35	<b>LM 7837</b>	439			
LED Modul 4000 Kelvinů barva světla, 19 W	1200 x 35	<b>LM 7838</b>	484			
LED modul 4000 Kelvinů barva světla, 20 W	1300 x 35	<b>LM 7839</b>	544			
LED Modul 4000 Kelvinů barva světla, 22 W	1400 x 35	<b>LM 7844</b>	624			
<b>Infobox:</b> Skladové zboží / Funkce zapnutí/vypnutí je možná pouze přes předem zabudovaný vypínač na světlo						
 <p><b>Zrcadlová skříňka</b>            "Good" - verze,            IP 44,            1 zrcadlové dveře,            2 skleněné police,            vypínač na stěně,            Vestavné pouze se vestavným setem,            LED (životnost &gt;30.000 hodin),            LED pevně zabudované,            Energetická třída: D</p>						
LED Modul 4000 Kelvinů barva světla, 9 W 610 x 148		<b>LM 7820 L/R</b>	762			
<b>Infobox:</b> Skladové zboží / Funkce zapnutí/vypnutí je možná pouze přes předem zabudovaný vypínač na světlo / Vestavný set, viz str. 560 / Údaje důležité pro objednání: - závěsy dvířek L/R - Vestavba ano / ne						

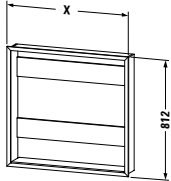
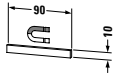
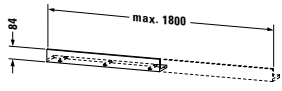

**DuraStyle** Design by Matteo Thun & Antonio Rodriguez

Popis výrobku	Š x H (mm)	Objednáací číslo	Euro		Euro	
			Cenová skupina 1	Cenová skupina 2	Euro	Euro
 <p><b>Set na zabudování pro LM zrcadlové skříňky verze "Good" a "Better"</b>            Vestavný set: vestavný montážní rám MDF bílá, šířka = X, výška = 787 mm a vestavný rám hliníkový profil bílá, šířka = X, Výška = 812 mm, šířka rámu 25 mm</p>	<p>661 x 139</p> <p>861 x 139</p> <p>1061 x 139</p> <p>1261 x 139</p> <p>1361 x 139</p>	<p><b>LM 9875</b></p> <p><b>LM 9876</b></p> <p><b>LM 9877</b></p> <p><b>LM 9878</b></p> <p><b>LM 9920</b></p>	<p>250</p> <p>252</p> <p>257</p> <p>265</p> <p>340</p>			
<b>Infobox:</b> Vestavný set pro LM zrcadlové skříňky verze Good a Better / Skladové zboží / Vestavný set je dodáván demontován / Vestavné míry viz. montážní návod						
 <p><b>Magnetická lišta nerez</b></p>	<p>90 x 5</p>	<p><b>UV 9709</b></p>	<p>41</p>			
<b>Infobox:</b> Magnetickou lištu lze samostatně připevnit ke korpusu, zadní stěně nebo zrcadlovým dvířkám pomocí zrcadlové lepicí pásky. Během instalace je třeba vzít v úvahu příslušnou ztrátu úložného prostoru.						
 <p><b>Police variabilní</b>            1 odkládací polička ,            upevnění se svorníky,            šířka max. 1800 mm</p>	<p>základní cena do 600 mm</p> <p>za každých započatých 100 mm</p>	<p>600 - 1800 x 130</p> <p><b>DS 7911</b></p>	<p>206</p> <p>25</p>	<p>237</p> <p>28</p>		
<b>Infobox:</b> Síla materiálu = 16 mm						

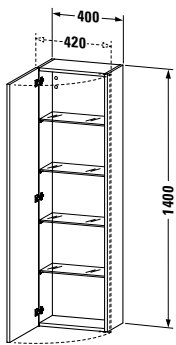
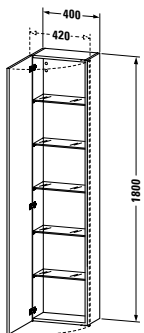

**DuraStyle** Design by Matteo Thun & Antonio Rodriguez

Popis výrobku	Š x H (mm)	Objednáací číslo	Euro		Euro	Euro
			Cenová skupina 1	Cenová skupina 2		
 <p><b>Vysoká skříňka</b> 1 dvířka, 4 skleněné police</p>	400 x 240	<b>DS 1218 L/R</b>	458	590		
	400 x 360	<b>DS 1219 L/R</b>	469	609		
	<p><b>Infobox:</b> Přídavná volba Bi-Color pouze s barvou korpusu: 18 bílá matná / 43 Basalt matná. Čelo Bi-Color: volitelné ze všech barev čel. / Dodržujte odstup od stěny min. 20 mm / Dodržujte odstup od stěny min. 30 mm / Také při přistavení k nábytku dodržet min. 30 mm / Mějte prosím na zřeteli přesah přední části 20 mm, v závislosti na závěsech vlevo (L) / vpravo (R) / Informace nutné pro objednání: - panty vlevo (L) / vpravo (R)</p>					
 <p><b>Vysoká skříňka</b> 1 dvířka, 5 skleněných polic</p>	400 x 240	<b>DS 1228 L/R</b>	476	655		
	400 x 360	<b>DS 1229 L/R</b>	497	699		
	<p><b>Infobox:</b> Přídavná volba Bi-Color pouze s barvou korpusu: 18 bílá matná / 43 Basalt matná. Čelo Bi-Color: volitelné ze všech barev čel. / Dodržujte odstup od stěny min. 20 mm / Také při přistavení k nábytku dodržet min. 30 mm / Mějte prosím na zřeteli přesah přední části 20 mm, v závislosti na závěsech vlevo (L) / vpravo (R) / Informace nutné pro objednání: - panty vlevo (L) / vpravo (R)</p>					

**DuraStyle** Design by Matteo Thun & Antonio Rodriguez

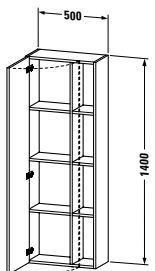
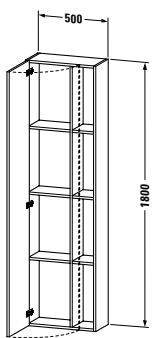
Popis výrobku	Š x H (mm)	Objednáací číslo	Euro		Euro	Euro
			Cenová skupina 1	Cenová skupina 2		
 <p><b>Vysoká skříňka</b> 1 dvířka, 3 přihrádky</p>	500 x 240	<b>DS 1238 L/R</b>	576	721		
	500 x 360	<b>DS 1239 L/R</b>	649	812		
	<p><b>Infobox:</b> Přídavná volba Bi-Color pouze s barvou korpusu: 18 bílá matná / 43 Basalt matná. Čelo Bi-Color: volitelné ze všech barev čel. / Dodržujte odstup od stěny min. 20 mm / také při přistavení k nábytku dodržet min. 20 mm / Údaje důležité pro objednání:</p> <ul style="list-style-type: none"> <li>- závěsy dvířek L/R</li> <li>- barva čelní části</li> <li>- barva korpusu</li> </ul>					
 <p><b>Vysoká skříňka</b> 1 dvířka, 3 přihrádky</p>	500 x 240	<b>DS 1248 L/R</b>	625	782		
	500 x 360	<b>DS 1249 L/R</b>	670	837		
	<p><b>Infobox:</b> Přídavná volba Bi-Color pouze s barvou korpusu: 18 bílá matná / 43 Basalt matná. Čelo Bi-Color: volitelné ze všech barev čel. / Dodržujte odstup od stěny min. 20 mm / také při přistavení k nábytku dodržet min. 20 mm / Údaje důležité pro objednání:</p> <ul style="list-style-type: none"> <li>- závěsy dvířek L/R</li> <li>- barva čelní části</li> <li>- barva korpusu</li> </ul>					

**DuraStyle** Design by Matteo Thun & Antonio Rodriguez

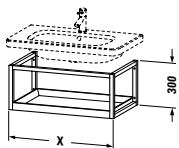
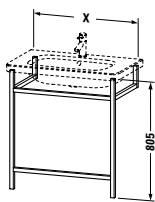
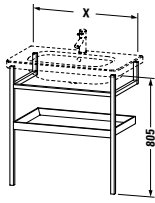
Popis výrobku	Š x H (mm)	Objednáací číslo	Euro		Euro	Euro
			Cenová skupina 1	Cenová skupina 2		
						
<b>Nábytek - doplňky závěsná police</b>						
pro DuraStyle # 232065	590 x 440	<b>DS 9871</b>	298	386		
pro DuraStyle # 232080	740 x 440	<b>DS 9872</b>	315	414		
pro DuraStyle # 232010	940 x 440	<b>DS 9873</b>	347	457		
pro DuraStyle # 232012	1140 x 440	<b>DS 9874</b>	370	481		
<b>Infobox:</b> Korpus možný volitelně v barvě evropský dub masiv 76 nebo americký ořech masiv 77 / Polička: provedení v dekoru 07 Beton šedá matná / 18 Bílá matná / 22 Bílá vysoký lesk / 43 Basalt matná/ 49 Graphit matná / 91 Taupe matná možná / včetně upevnění ke zdi / Údaje důležité pro objednání: - provedení odkládací poličky - barva korpusu						
						
<b>Nábytek - doplňky držák na ručník</b>						
pro DuraStyle # 232065	590 x 440	<b>DS 9891</b>	216	276		
pro DuraStyle # 232080	740 x 440	<b>DS 9892</b>	233	293		
pro DuraStyle # 232010	940 x 440	<b>DS 9893</b>	263	329		
pro DuraStyle # 232012	1140 x 440	<b>DS 9894</b>	277	340		
<b>Infobox:</b> Korpus možný volitelně v barvě evropský dub masiv 76 nebo americký ořech masiv 77 / včetně upevnění / Údaje důležité pro objednání: - barva korpusu						
						
<b>Nábytek - doplňky držák na ručník s poličkou</b>						
pro DuraStyle # 232065	590 x 440	<b>DS 9881</b>	315	401		
pro DuraStyle # 232080	740 x 440	<b>DS 9882</b>	329	428		
pro DuraStyle # 232010	940 x 440	<b>DS 9883</b>	364	475		
pro DuraStyle # 232012	1140 x 440	<b>DS 9884</b>	387	496		
<b>Infobox:</b> Korpus možný volitelně v barvě evropský dub masiv 76 nebo americký ořech masiv 77 / Polička: provedení v dekoru 07 Beton šedá matná / 18 Bílá matná / 22 Bílá vysoký lesk / 43 Basalt matná/ 49 Graphit matná / 91 Taupe matná možná / včetně upevnění ke zdi / Údaje důležité pro objednání: - provedení odkládací poličky - barva korpusu						

## Happy D.2 Plus Design by sieger design

### Informace o produktu

<b>Čelní části</b> <b>Korpus</b> <b>Krycí deska polovysoké skříňky</b> <b>Dřevěná police kovové konzoly</b>	<b>Dekor</b> Cenová skupina 2	<b>22</b> Bílá vysoký lesk <b>75</b> Plátno	<b>Nosný materiál:</b> Vysoce kompaktní třívrstvá dřevotřísková deska. Tvarovaná dřevěná čela pro skříňku pod umyvadlo z vysoce kompaktní MDF desky slisované s laminátem (HPL). Tvarovaná dřevěná čela pro vysokou a polovysokou skříňku z překližky slisované s laminátem (HPL). <b>Materiál hran:</b> ABS hrany. Tvarované díly: nahoře / dole.
	<b>Dekor</b> Cenová skupina 3	<b>80</b> Grafit super matná	<b>Nosný materiál:</b> Vysoce kompaktní třívrstvá dřevotřísková deska. Tvarovaná dřevěná čela pro skříňku pod umyvadlo z vysoce kompaktní MDF desky slisované s lakovaným laminátem (HPL). Tvarovaná dřevěná čela pro vysokou a polovysokou skříňku z překližky slisované s lakovaným laminátem (HPL). <b>Materiál hran:</b> ABS hrany. Tvarované díly: nahoře / dole.
	<b>Dýha z pravého dřeva</b> Cenová skupina 3	<b>69</b> Ořech kartáčovaný <b>71</b> Dub Mediterrane	<b>Nosný materiál:</b> Vysoce kompaktní třívrstvá dřevotřísková deska. Tvarovaná dřevěná čela pro skříňku pod umyvadlo z vysoce kompaktní MDF desky slisované s dýhou z pravého dřeva, z jedné strany s laminátem (HPL) v barvě (57) diamantově černá. Tvarovaná dřevěná čela pro vysokou a polovysokou skříňku z překližky slisované s dýhou z pravého dřeva, z jedné strany s laminátem (HPL) v barvě (57) diamantově černá. <b>Materiál hran:</b> ABS hrany. Dýha z pravého dřeva je přírodní materiál, mohou se vyskytovat rozdíly v barvě a struktuře.
	<b>Lak</b> Cenová skupina 4	<b>36</b> Bílá matná <b>39</b> Nordická bílá matná <b>60</b> Taupe matná <b>92</b> Kamenně šedá matná <b>98</b> Noční modrá matná	<b>Nosný materiál:</b> Vysoce kompaktní MDF deska vícevrstvě lakovaná. Tvarovaná dřevěná čela pro skříňku pod umyvadlo z vysoce kompaktní MDF desky vícevrstvě lakované, z jedné strany s laminátem (HPL) v barvě (57) diamantově černá. Tvarovaná dřevěná čela pro vysokou a polovysokou skříňku z překližky lakované, z jedné strany s laminátem (HPL) v barvě (57) diamantově černá. <b>Materiál hran:</b> ABS hrany (lakované).
	<b>Deska</b>	<b>Dekor</b> Cenová skupina 2	<b>22</b> Bílá vysoký lesk <b>75</b> Plátno
	<b>Dekor</b> Cenová skupina 3	<b>80</b> Grafit super matná	<b>Nosný materiál:</b> Vysoce kompaktní třívrstvá dřevotřísková deska. Na obou stranách slisovaná s lakovaným laminátem (HPL). Spodní strana v barvě (57) diamantově černá. <b>Materiál hran:</b> ABS hrany.
	<b>Dýha z pravého dřeva</b> Cenová skupina 3	<b>69</b> Ořech kartáčovaný <b>71</b> Dub Mediterrane	<b>Nosný materiál:</b> Vysoce kompaktní třívrstvá dřevotřísková deska. Na jedné straně slisována s dýhou z pravého dřeva a na jedné straně s laminátem (HPL) v barvě (57) diamantově černá. <b>Materiál hran:</b> ABS hrany. Dýha z pravého dřeva je přírodní materiál, mohou se vyskytovat rozdíly v barvě a struktuře.
	<b>Lak</b> Cenová skupina 4	<b>36</b> Bílá matná <b>39</b> Nordická bílá matná <b>60</b> Taupe matná <b>92</b> Kamenně šedá matná <b>98</b> Noční modrá matná	<b>Nosný materiál:</b> Vysoce kompaktní MDF deska vícevrstvě lakovaná. Spodní strana v barvě (57) diamantově černá. <b>Materiál hran:</b> ABS hrany (lakované).

## Happy D.2 Plus Design by sieger design

### Informace o produktu

#### Zrcadlo s osvětlením

- S** Dekor světelného pole radiální  
**G** Dekor světelného pole organický

Verze senzoru:  
 LED zdroj světla, barva světla 3500 Kelvina. Bezdotykový infračervený senzor uprostřed dole pro zapnutí/vypnutí včetně stmívací funkce. Vyhřívání zrcadla lze objednat volitelně.

Verze ikon:  
 Světelný zdroj LED, plynulé a synchronní nastavení barvy světla od 2700 – 6500 Kelvina pro přímé i nepřímé světlo vč. paměťové funkce. Včetně vyhřívání zrcadla. Bezdotykový ovládací panel na čelní straně se 3 horizontálně uspořádanými ikonami.



Ikona 1 (vpravo): Zapínání/vypínání vč. stmívací funkce světelného pole



Ikona 2 (střed): Zapínání/vypínání vč. stmívací funkce nepřímého světla



Ikona 3 (vlevo): Zapínání/vypínání vyhřívání zrcadla včetně funkce automatického vypnutí po 60 minutách

Současné stisknutí a přidržení ikony 1 + ikony 2: plynulý přechod barvy světla v rozmezí 2700 – 6500 Kelvina.

#### Sada zrcadel (2 kusy) s osvětlením

- S** Dekor světelného pole radiální  
**G** Dekor světelného pole organický

Verze ikon:  
 Všechny funkce zrcadel jsou oboustranně synchronizované. Světelný zdroj LED, plynulé a synchronní nastavení barvy světla od 2700 – 6500 Kelvina pro přímé i nepřímé světlo vč. paměťové funkce. Včetně vyhřívání zrcadla. Bezdotykový ovládací panel na čelní straně se 3 horizontálně uspořádanými kulatými ikonami.



Ikona 1 (vpravo): Zapínání/vypínání vč. stmívací funkce světelného pole



Ikona 2 (střed): Zapínání/vypínání vč. stmívací funkce nepřímého světla



Ikona 3 (vlevo): Zapínání/vypínání vyhřívání zrcadla včetně funkce automatického vypnutí po 60 minutách

Současné stisknutí a přidržení ikony 1 + ikony 2: plynulý přechod barvy světla v rozmezí 2700 – 6500 Kelvina.

#### Technika otvírání

Bez úchyťů

Technika tip-on včetně samočinného zavírání. Při vědomém dotyku automatické otevření.

#### Vnitřní vybavení

**Masivní dřevo**  
 Cenová skupina 1

**77** Americký ořech masiv  
**78** Javor masiv

Vnitřní vybavení z mixu materiálů z akrylátového skla a masivního dřeva je volitelně k dostání v barvách javor nebo ořech. Pro každou šířku skříňky od 575 do 1600 mm je individuálně navržené vnitřní vybavení. S větší šířkou skříňky se zvyšují i možnosti dalšího rozdělení pro optimální využití úložného prostoru. Dna, víko boxů, malé i velké odkládací plochy ve tvaru vln a držáky na kartáče na vlasy jsou opatřeny speciálním protiskluzovým lakem.

#### Vyhřívání zrcadla (u verze senzor volitelné) (u verze ikon standardně)

Vyhřívání zrcadla zabraňuje na definované dílčí ploše tvorbě kondenzátu na povrchu zrcadla. Topení se u verze se senzorem zapíná a vypíná zároveň s osvětlením zrcadla. Je-li zrcadlo před zapnutím již zamlžené, trvá vysušení zhruba 5 minut. Automatické vypnutí po 60 minutách. 1 kus vyhřívání zrcadla 200 x 400 mm

#### c-bonded

Kovová konzola c-bonded je vždy v kombinaci s černým podstavcem (eloxovaný hliník) a černým rámem c-bonded. U skříňky pod umyvadlo je rám c-bonded vždy ve zvoleném povrchu nábytku.

#### c-shaped

Kovová konzola c-shaped je vždy v kombinaci s chromovým podstavcem (hliník) a keramikou s bílým glazovaným okrajem. U skříňky pod umyvadlo je okraj keramiky c-shaped vždy bílý glazovaný, nezávisle na zvoleném povrchu nábytku.

#### Sedák

**BC** Greige síťovaný vinyl

Pro kovovou konzolu s boční montáží

## Happy D.2 Plus Design by sieger design

### Informace o produktu

<b>Nové objednáací číslo</b>	<b>Pozice 12</b> Označení země u zrcadel und Vnitřní osvětlení	<b>1 CZ</b>	Např.: HP 7486 G 00 00 0000
	<b>Pozice 13</b> Vnitřního vybavení	A = javor (uprostřed) B = javor (vlevo) C = javor (vpravo) D = javor (na obou stranách) E = ořech (uprostřed) F = ořech (vlevo) G = ořech (vpravo) H = ořech (na obou stranách) I = dub (uprostřed) J = dub (vlevo) K = dub (vpravo) L = dub (na obou stranách)	Např.: HP 4943 B 22 22 0A00
	Nebo volitelný odmlžovač	<b>0</b> bez odmlžovače <b>1</b> odmlžovač	Např.: HP 7480 G 00 00 0100
	<b>Pozice 14</b> Vnitřního osvětlení skříňek pod umyvadlo	<b>0</b> bez vnitřního osvětlení <b>1</b> Vnitřní osvětlení	Např.: HP 4943 B 22 22 0A10

## Happy D.2 Plus Design by sieger design

### Příklad objednávky

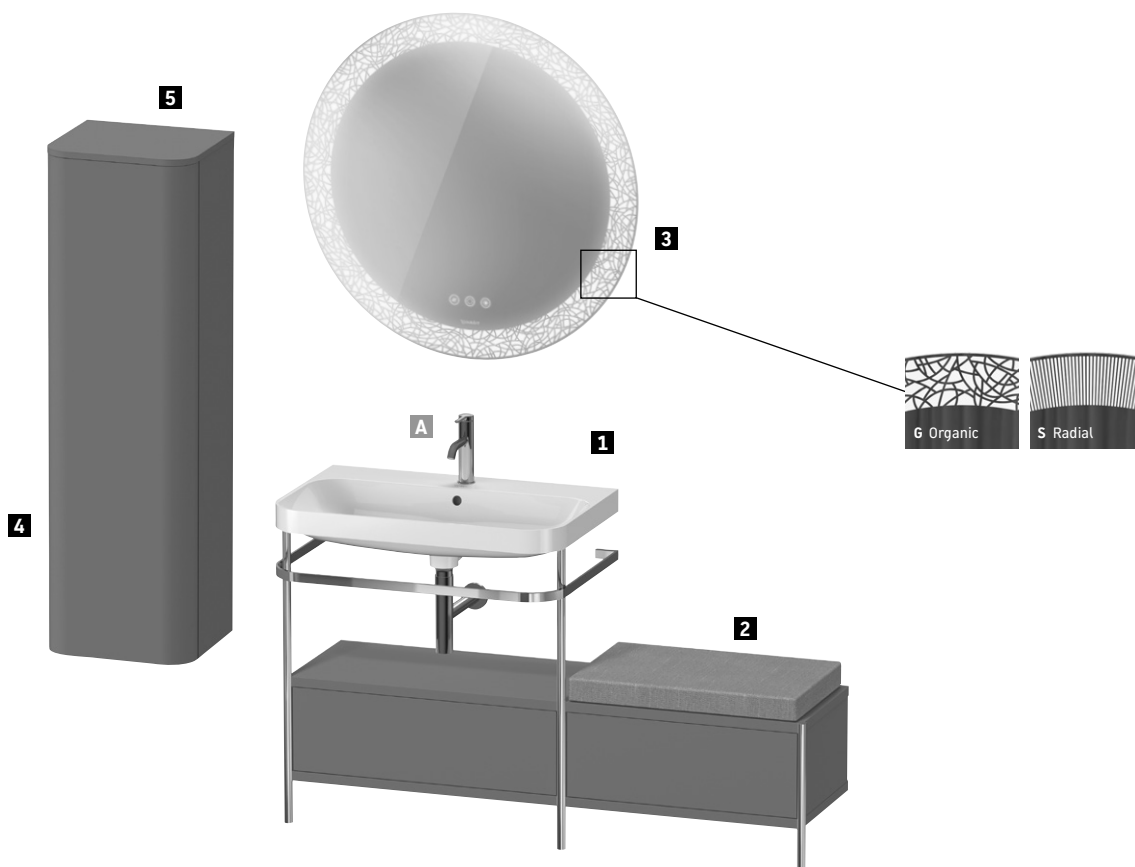

#### Happy D.2 Plus

Umyvadlo do nábytku c-shaped s kovovou konzolou stojící na podlaze

Vnitřní vybavení na obou stranách

Sedák pro kovovou konzolu s boční montáží

Zrcadlo s osvětlením

Polovysoká skříň zavěšená na stěně

Krycí deska polovysoké skříňky

92 Kamenně šedá matná

77 Americký ořech masiv

BC Greige

G Dekor světelného pole organický

92 Kamenně šedá matná

92 Kamenně šedá matná

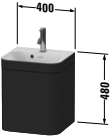
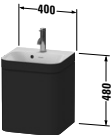

Popis	Poznámka	Počet	Obj. č.
<b>1</b> Umyvadlo do nábytku c-shaped s kovovou konzolou stojící na podlaze	šířka 1400 mm	1	# HP 4862 0 92 92 0H00
včetně vnitřního vybavení na obou stranách		1	
<b>2</b> Sedák pro kovovou konzolu s boční montáží		1	# HP 9671 0 BC BC
<b>3</b> Zrcadlo s osvětlením LED	Ø 900 mm	1	# HP 7486 G 00 00 0000
<b>4</b> Polovysoká skříň zavěšená na stěně	výška 1320 mm	1	# HP 1261 L 92 92
<b>5</b> Krycí deska pro polovysokou skříňku	šířka 400 mm	1	# HP 0300 0 92 92
<b>A</b> C.1 Páková umyvadlová baterie M		1	# C11020

## Happy D.2 Plus Design by sieger design

Popis výrobku	Š x H (mm)	Objednáací číslo	Euro			
			Cenová skupina 1	Cenová skupina 2	Cenová skupina 3	Cenová skupina 4
 <p><b>Umyvadlo do nábytku c-bonded se skříňkou závěsnou</b>            1 dvířka,            panty vlevo,            včetně nábytkového umyvadla Happy D.2 Plus,            s přepadem,            s plochou pro armaturu,            včetně Push-Open ventilu s keramickou krytkou,            včetně prostorově úsporného sifonu</p>	400 x 360	HP 4633 N/O		1.833	1.941	2.421
<p><b>Infobox:</b> C-bonded rám je pevně slepen s keramikou a je dodáván se skříňkou pod umyvadlo jako jeden díl / Tento produkt je dodáván pouze ve spojení keramikou série Happy D.2 Plus a nábytkem série Happy D.2 Plus / Nábytková umyvadla nejsou k dostání s WonderGliss / Popis umyvadla do nábytku c-bonded na straně 491 / Údaje důležité pro objednání:            - varianta otvoru pro armaturu (N = bez otvoru: ☒, O = s jedním otvorem: ●)</p>						
 <p><b>Umyvadlo do nábytku c-bonded se skříňkou závěsnou</b>            1 dvířka,            panty vpravo,            včetně nábytkového umyvadla Happy D.2 Plus,            s přepadem,            s plochou pro armaturu,            včetně Push-Open ventilu s keramickou krytkou,            včetně prostorově úsporného sifonu</p>	400 x 360	HP 4634 N/O		1.833	1.941	2.421
<p><b>Infobox:</b> C-bonded rám je pevně slepen s keramikou a je dodáván se skříňkou pod umyvadlo jako jeden díl / Tento produkt je dodáván pouze ve spojení keramikou série Happy D.2 Plus a nábytkem série Happy D.2 Plus / Nábytková umyvadla nejsou k dostání s WonderGliss / Popis umyvadla do nábytku c-bonded na straně 491 / Údaje důležité pro objednání:            - varianta otvoru pro armaturu (N = bez otvoru: ☒, O = s jedním otvorem: ●)</p>						

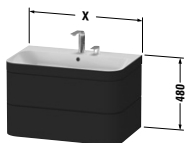

**Happy D.2 Plus** Design by sieger design

Popis výrobku	Š x H (mm)	Objednáací číslo	Euro			
			Cenová skupina 1	Cenová skupina 2	Cenová skupina 3	Cenová skupina 4
						
<b>Umyvadlo do nábytku c-bonded se skříňkou závěsnou</b> 2 zásuvky, vnitřní zásuvka včetně výřezu pro sifon a krytu, včetně nábytkového umyvadla Happy D.2 Plus, s přepadem, s plochou pro armaturu, včetně Push-Open ventilu s keramikou krytkou, včetně prostorově úsporného sifonu						
	575 x 490	HP 4635 N/O/E		2.279	2.510	2.928
	775 x 490	HP 4637 N/O/E		2.444	2.662	3.128
	975 x 490	HP 4638 N/O/E		2.665	2.868	3.382
	1175 x 490	HP 4639 N/O/E		2.992	3.161	3.769
						
<b>Volitelné moduly</b> Vnitřní vybavení z masivního dřeva, včetně výřezu pro sifon						
pro skříňky šířky 575 mm	575	UV 9987	192			
pro skříňky šířky 775 mm	775	UV 9971	266			
pro skříňky šířky 975 mm	975	UV 9975	320			
pro skříňky šířky 1175 mm	1175	UV 9978	320			
<b>Infobox:</b> Tento produkt je dodáván pouze ve spojení keramikou série Happy D.2 Plus a nábytkem série Happy D.2 Plus / C-bonded rám je pevně slepen s keramikou a je dodáván se skříňkou pod umyvadlo jako jeden díl / Nábytková umyvadla nejsou k dostání s WonderGliss / Keramika je také připevněna ke zdi / Kombi šrouby pro upevnění nejsou součástí dodávky, dbejte prosím montážního návodu / Popis umyvadla do nábytku c-bonded na straně 491 / Vnitřní vybavení je vestavěno již ve výrobě a nelze je doplnit dodatečně. / Údaje důležité pro objednání: - Varianta otvoru pro armaturu (N = bez otvoru: ☒, O = s jedním otvorem: ●, E = se dvěma otvory: ●●) - vnitřní vybavení ano / ne - ořech 77 nebo javor 78						

## Happy D.2 Plus Design by sieger design

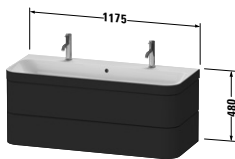
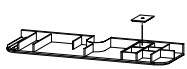
Popis výrobku	Š x H (mm)	Objednáací číslo	Euro			
			Cenová skupina 1	Cenová skupina 2	Cenová skupina 3	Cenová skupina 4
 <p><b>Umyvadlo do nábytku c-bonded se skříňkou závěsnou</b>            2 zásuvky,            vnitřní zásuvka včetně výřezu pro sifon a krytu,            včetně nábytkového umyvadla Happy D.2 Plus,            s přepadem,            s plochou pro armaturu,            včetně Push-Open ventilu s keramickou krytkou,            včetně prostorově úsporného sifonu</p>	1175 x 490	<b>HP 4640 0</b>		2.992	3.161	3.769
 <p><b>Volitelné moduly</b>            Vnitřní vybavení z masivního dřeva,            včetně výřezu pro sifon            pro skříňky šířky 1175 mm</p>	1175	<b>UV 9978</b>	320			
<p><b>Infobox:</b> Tento produkt je dodáván pouze ve spojení keramikou série Happy D.2 Plus a nábytkem série Happy D.2 Plus / C-bonded rám je pevně slepen s keramikou a je dodáván se skříňkou pod umyvadlo jako jeden díl / Nábytková umyvadla nejsou k dostání s WonderGliss / Keramika je také připevněna ke zdi / Kombi šrouby pro upevnění nejsou součástí dodávky, dbejte prosím montážního návodu / Popis umyvadla do nábytku c-bonded na straně 491 / Vnitřní vybavení je vestavěno již ve výrobě a nelze je doplnit dodatečně. / Nutné údaje pro objednání:            - vnitřní vybavení ano / ne            - ořech 77 nebo javor 78</p>						

## Happy D.2 Plus Design by sieger design

Popis výrobku	Š x H (mm)	Objednáací číslo	Euro			
			Cenová skupina 1	Cenová skupina 2	Cenová skupina 3	Cenová skupina 4
 <p><b>Umyvadlo do nábytku c-bonded s kovovým stojícím podstavcem</b>            1 dřevěná police,            1 držák na ručník,            včetně nábytkového umyvadla Happy D.2 Plus,            s přepadem,            s plochou pro armaturu,            Spodní akrylátová krytka pod plochou pro armaturu,            včetně Push-Open ventilu s keramickou krytkou,            Kovový podstavec s integrovaným nastavením výšky</p>						
	575 x 490	HP 4735 N/O/E		1.637	1.714	1.859
	775 x 490	HP 4737 N/O/E		1.793	1.880	2.016
	975 x 490	HP 4738 N/O/E		1.886	1.985	2.147
	1175 x 490	HP 4739 N/O/E		2.319	2.437	2.610
<p><b>Infobox:</b> C-bonded rám je pevně přilepen ke keramice a je dodáván spolu s rozloženým kovovým podstavcem v jednom balení / Nábytková umyvadla nejsou k dostání s WonderGliss / Keramika je také připevněna ke zdi / Kombi šrouby pro upevnění nejsou součástí dodávky, dbejte prosím montážního návodu / Doporučujeme designový sifon # 005036 / Kompletní zakrytí všech komponentů spodní akrylátovou krytkou je možné pouze v kombinaci s elektronickou baterií D.1e s nadomítkovým síťovým kusem. Přesná pozice elektropole viz montážní návod. U varianty se zástrčkou musí být napájení proudem (zásuvka) umístěna mimo spodní akrylátovou krytku. / Popis umyvadla do nábytku c-bonded na straně 491 / Údaje důležité pro objednání:            - Varianta otvoru pro armaturu (N = bez otvoru: ☒, O = s jedním otvorem: ●, E = se dvěma otvory: ●●)            - povrch dřevěných políček</p>						

## Happy D.2 Plus Design by sieger design

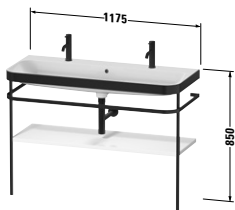
Popis výrobku	Š x H (mm)	Objednáací číslo	Euro			
			Cenová skupina 1	Cenová skupina 2	Cenová skupina 3	Cenová skupina 4
						
<b>Umyvadlo do nábytku c-bonded s kovovým stojícím podstavcem</b> 1 dřevěná police, 1 držák na ručník, včetně nábytkového umyvadla Happy D.2 Plus, s přepadem, s plochou pro armaturu, Spodní akrylátová krytka pod plochou pro armaturu, včetně Push-Open ventilu s keramickou krytkou, Kovový podstavec s integrovaným nastavením výšky	1175 x 490	<b>HP 4759 0</b>		2.319	2.437	2.610
<b>Infobox:</b> C-bonded rám je pevně přilepen ke keramice a je dodáván spolu s rozloženým kovovým podstavcem v jednom balení / Nábytková umyvadla nejsou k dostání s WonderGliss / Keramika je také připevněna ke zdi / Kombi šrouby pro upevnění nejsou součástí dodávky, dbejte prosím montážního návodu / Doporučujeme designový sifon # 005036 / Kompletní zakrytí všech komponentů spodní akrylátovou krytkou je možné pouze v kombinaci s elektronickou baterií D.1e s nadomítkovým síťovým kusem. Přesná pozice elektropole viz montážní návod. U varianty se zástrčkou musí být napájení proudem (zásuvka) umístěna mimo spodní akrylátovou krytku. / Popis umyvadla do nábytku c-bonded na straně 491 / Údaje důležité pro objednání: - povrch dřevěných poliček						

**Happy D.2 Plus** Design by sieger design

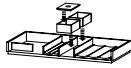
Popis výrobku	Š x H (mm)	Objednáací číslo	Euro			
			Cenová skupina 1	Cenová skupina 2	Cenová skupina 3	Cenová skupina 4
						
<b>Umyvadlo do nábytku c-bonded s kovovým stojícím podstavcem</b>						
1 držák na ručník, 1 zásuvka, včetně nábytkového umyvadla Happy D.2 Plus, s přepadem, s plochou pro armaturu, Spodní akrylátová krytka pod plochou pro armaturu, včetně Push-Open ventilu s keramickou krytkou, Kovový podstavec s integrovaným nastavením výšky						
	575 x 490	<b>HP 4740</b> <b>N/O/E</b>		2.055	2.159	2.395
	775 x 490	<b>HP 4742</b> <b>N/O/E</b>		2.237	2.353	2.594
	975 x 490	<b>HP 4743</b> <b>N/O/E</b>		2.354	2.485	2.820
	1175 x 490	<b>HP 4744</b> <b>N/O/E</b>		2.723	2.851	3.189
						
<b>Volitelné moduly</b>						
Vnitřní vybavení z masivního dřeva, bez výřezu pro sifon						
	pro skříňky šířky 575 mm, pod keramikou 575	<b>UV 9661</b>	175			
	pro skříňky šířky 775 mm, pod keramikou 775	<b>UV 9690</b>	310			
	pro skříňky šířky 975 mm, pod keramikou 975	<b>UV 9691</b>	383			
	pro skříňky šířky 1175 mm	<b>UV 9630</b>	397			
<b>Infobox:</b> C-bonded rám je pevně přilepen ke keramice a je dodáván spolu s rozloženým kovovým podstavcem v jednom balení / Nábytková umyvadla nejsou k dostání s WonderGliss / Keramika je také připevněna ke zdi / Kombi šrouby pro upevnění nejsou součástí dodávky, dbejte prosím montážního návodu / Doporúčujeme designový sifon # 005036 / Kompletní zakrytí všech komponentů spodní akrylátovou krytkou je možné pouze v kombinaci s elektronickou baterií D.1e s nadomítkovým síťovým kusem. Přesná pozice elektropole viz montážní návod. U varianty se zástrčkou musí být napájení proudem (zásuvka) umístěna mimo spodní akrylátovou krytku. / Popis umyvadla do nábytku c-bonded na straně 491 / Údaje důležité pro objednání: - Varianta otvoru pro armaturu (N = bez otvoru: ☒, O = s jedním otvorem: ●, E = se dvěma otvory: ●●) - vnitřní vybavení ano / ne - ořech 77 nebo javor 78 - povrch zásuvky						

## Happy D.2 Plus Design by sieger design

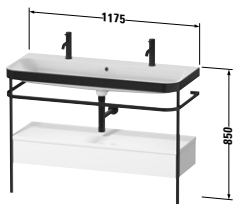
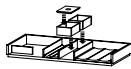
Popis výrobku	Š x H (mm)	Objednáací číslo	Euro			
			Cenová skupina 1	Cenová skupina 2	Cenová skupina 3	Cenová skupina 4
 <p><b>Umyvadlo do nábytku c-bonded s kovovým stojícím podstavcem</b>            1 držák na ručník,            1 zásuvka,            včetně nábytkového umyvadla Happy D.2 Plus,            s přepadem,            s plochou pro armaturu,            Spodní akrylátová krytka pod plochou pro armaturu,            včetně Push-Open ventilu s keramickou krytkou,            Kovový podstavec s integrovaným nastavením výšky</p>	1175 x 490	<b>HP 4764 0</b>		2.723	2.851	3.189
 <p><b>Volitelné moduly</b>            Vnitřní vybavení z masivního dřeva,            bez výřezu pro sifon            pro skříňky šířky 1175 mm</p>	1175	<b>UV 9630</b>	397			
<p><b>Infobox:</b> C-bonded rám je pevně přilepen ke keramice a je dodáván spolu s rozloženým kovovým podstavcem v jednom balení / Nábytková umyvadla nejsou k dostání s WonderGliss / Keramika je také připevněna ke zdi / Kombi šrouby pro upevnění nejsou součástí dodávky, dbejte prosím montážního návodu / Doporučujeme designový sifon # 005036 / Kompletní zakrytí všech komponentů spodní akrylátovou krytkou je možné pouze v kombinaci s elektronickou baterií D.1e s nadomítkovým síťovým kusem. Přesná pozice elektropole viz montážní návod. U varianty se zástrčkou musí být napájení proudem (zásuvka) umístěna mimo spodní akrylátovou krytku. / Popis umyvadla do nábytku c-bonded na straně 491 / Údaje důležité pro objednání:</p> <ul style="list-style-type: none"> <li>- vnitřní vybavení ano / ne</li> <li>- ořech 77 nebo javor 78</li> <li>- povrch zásuvky</li> </ul>						

**Happy D.2 Plus** Design by sieger design

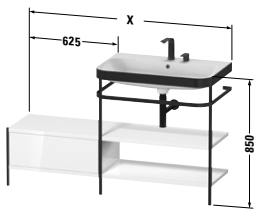
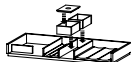
Popis výrobku	Š x H (mm)	Objednáací číslo	Euro			
			Cenová skupina 1	Cenová skupina 2	Cenová skupina 3	Cenová skupina 4
 <p><b>Umyvadlo do nábytku c-bonded s kovovým stojícím podstavcem</b>                  2 dřevěné police,                  1 držák na ručník,                  1 zásuvka,                  boční nástavec vlevo,                  včetně nábytkového umyvadla Happy D.2 Plus,                  s přepadem,                  s plochou pro armaturu,                  Spodní akrylátová krytka pod plochou pro armaturu,                  včetně Push-Open ventilu s keramickou krytkou,                  Kovový podstavec s integrovaným nastavením výšky</p>						
	1200 x 490	HP 4745 N/O/E		2.584	2.775	2.997
	1400 x 490	HP 4747 N/O/E		2.808	3.021	3.354
	1600 x 490	HP 4748 N/O/E		2.948	3.178	3.504
 <p><b>Volitelné moduly</b>                  Vnitřní vybavení z masivního dřeva,                  bez výřezu pro sifon                  pro skříňky šířky 625 mm, vedle keramiky 625</p>		UV 9697	273			
<p><b>Infobox:</b> C-bonded rám je pevně přilepen ke keramice a je dodáván spolu s rozloženým kovovým podstavcem v jednom balení / Keramika je také připevněna ke zdi / Nábytková umyvadla nejsou k dostání s WonderGliss / Kombi šrouby pro upevnění nejsou součástí dodávky, dbejte prosím montážního návodu / Doporučujeme designový sifon # 005036 / Kompletní zakrytí všech komponentů spodní akrylátovou krytkou je možné pouze v kombinaci s elektronickou baterií D.1e s nadomítkovým síťovým kusem. Přesná pozice elektropole viz montážní návod. U varianty se zástrčkou musí být napájení proudem (zásuvka) umístěna mimo spodní akrylátovou krytku. / Popis umyvadla do nábytku c-bonded na straně 491 / Údaje důležité pro objednání:</p> <ul style="list-style-type: none"> <li>- Varianta otvoru pro armaturu (N = bez otvoru: ☒, O = s jedním otvorem: ●, E = se dvěma otvory: ●●)</li> <li>- povrch dřevěných poliček a zásuvek</li> <li>- vnitřní vybavení ano / ne</li> <li>- ořech 77 nebo javor 78</li> <li>- podsedák # HP 9671 ano / ne</li> </ul>						

**Happy D.2 Plus** Design by sieger design

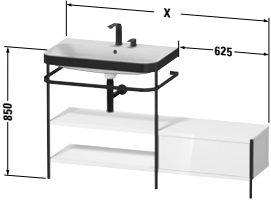
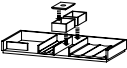
Popis výrobku	Š x H (mm)	Objednáací číslo	Euro			
			Cenová skupina 1	Cenová skupina 2	Cenová skupina 3	Cenová skupina 4
						
<b>Umyvadlo do nábytku c-bonded s kovovým stojícím podstavcem</b> 2 dřevěné police, 1 držák na ručník, 1 zásuvka, boční nástavec vpravo, včetně nábytkového umyvadla Happy D.2 Plus, s přepadem, s plochou pro armaturu, Spodní akrylátová krytka pod plochou pro armaturu, včetně Push-Open ventilu s keramickou krytkou, Kovový podstavec s integrovaným nastavením výšky						
	1200 x 490	HP 4750 N/O/E		2.584	2.775	2.997
	1400 x 490	HP 4752 N/O/E		2.808	3.021	3.354
	1600 x 490	HP 4753 N/O/E		2.948	3.178	3.504
						
<b>Volitelné moduly</b> Vnitřní vybavení z masivního dřeva, bez výřezu pro sifon pro skříňky šířky 625 mm, vedle keramiky 625						
		UV 9697	273			
<b>Infobox:</b> C-bonded rám je pevně přilepen ke keramice a je dodáván spolu s rozloženým kovovým podstavcem v jednom balení / Nábytková umyvadla nejsou k dostání s WonderGliss / Keramika je také připevněna ke zdi / Kombi šrouby pro upevnění nejsou součástí dodávky, dbejte prosím montážního návodu / Doporučujeme designový sifon # 005036 / Kompletní zakrytí všech komponentů spodní akrylátovou krytkou je možné pouze v kombinaci s elektronickou baterií D.1e s nadomítkovým síťovým kusem. Přesná pozice elektropole viz montážní návod. U varianty se zástrčkou musí být napájení proudem (zásuvka) umístěna mimo spodní akrylátovou krytku. / Popis umyvadla do nábytku c-bonded na straně 491 / Údaje důležité pro objednání: - Varianta otvoru pro armaturu (N = bez otvoru: ☒, O = s jedním otvorem: ●, E = se dvěma otvory: ●●) - povrch dřevěných poliček a zásuvek - vnitřní vybavení ano / ne - ořech 77 nebo javor 78 - podsedák # HP 9671 ano / ne						

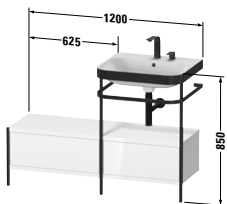
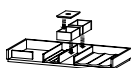

**Happy D.2 Plus** Design by sieger design

Popis výrobku	Š x H (mm)	Objednáací číslo	Euro			
			Cenová skupina 1	Cenová skupina 2	Cenová skupina 3	Cenová skupina 4
 <p><b>Umyvadlo do nábytku c-bonded s kovovým stojícím podstavcem</b>            1 držák na ručník,            2 zásuvky,            boční nástavec vlevo,            včetně nábytkového umyvadla Happy D.2 Plus,            s přepadem,            s plochou pro armaturu,            Spodní akrylátová krytka pod plochou pro armaturu,            včetně Push-Open ventilu s keramickou krytkou,            Kovový podstavec s integrovaným nastavením výšky</p>						
	1200 x 490	<b>HP 4755</b> <b>N/O/E</b>		2.814	3.030	3.308
 <p><b>Volitelné moduly</b>            Vnitřní vybavení z masivního dřeva,            bez výřezu pro sifon            pro skříňky šířky 575 mm, pod keramikou 575            pro skříňky šířky 625 mm, vedle keramiky 625            pro skříňky šířky 1200 mm, v obou zásuvkách</p>						
		<b>UV 9661</b>	175			
		<b>UV 9697</b>	273			
	1200	<b>UV 9662 B</b>	448			
<p><b>Infobox:</b> C-bonded rám je pevně přilepen ke keramice a je dodáván spolu s rozloženým kovovým podstavcem v jednom balení / Nábytková umyvadla nejsou k dostání s WonderGliss / Keramika je také připevněna ke zdi / Kombi šrouby pro upevnění nejsou součástí dodávky, dbejte prosím montážního návodu / Doporučujeme designový sifon # 005036 / Kompletní zakrytí všech komponentů spodní akrylátovou krytkou je možné pouze v kombinaci s elektronickou baterií D.1e s nadomítkovým síťovým kusem. Přesná pozice elektropole viz montážní návod. U varianty se zástrčkou musí být napájení proudem (zásuvka) umístěna mimo spodní akrylátovou krytku. / Popis umyvadla do nábytku c-bonded na straně 491 / Údaje důležité pro objednání:            - Varianta otvoru pro armaturu (N = bez otvoru: ☒, O = s jedním otvorem: ●, E = se dvěma otvory: ●●)            - povrch zásuvek            - vnitřní vybavení ano / ne            - pozice vnitřního vybavení            - ořech 77 nebo javor 78            - podsedák # HP 9671 ano / ne</p>						

**Happy D.2 Plus** Design by sieger design

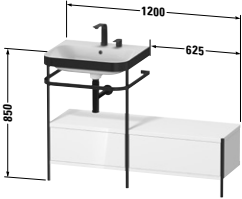
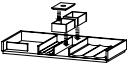
Popis výrobku	Š x H (mm)	Objednáací číslo	Euro			
			Cenová skupina 1	Cenová skupina 2	Cenová skupina 3	Cenová skupina 4
 <p><b>Umyvadlo do nábytku c-bonded s kovovým stojícím podstavcem</b>            1 držák na ručník,            2 zásuvky,            boční nástavec vpravo,            včetně nábytkového umyvadla Happy D.2 Plus,            s přepadem,            s plochou pro armaturu,            Spodní akrylátová krytka pod plochou pro armaturu,            včetně Push-Open ventilu s keramickou krytkou,            Kovový podstavec s integrovaným nastavením výšky</p>						
	1200 x 490	<b>HP 4760</b> <b>N/O/E</b>		2.814	3.030	3.308
 <p><b>Volitelné moduly</b>            Vnitřní vybavení z masivního dřeva,            bez výřezu pro sifon            pro skříňky šířky 575 mm, pod keramikou 575            pro skříňky šířky 625 mm, vedle keramiky 625            pro skříňky šířky 1200 mm, v obou zásuvkách</p>						
	1200	<b>UV 9661</b> <b>UV 9697</b> <b>UV 9663 B</b>	175 273 448			
<p><b>Infobox:</b> C-bonded rám je pevně přilepen ke keramice a je dodáván spolu s rozloženým kovovým podstavcem v jednom balení / Nábytková umyvadla nejsou k dostání s WonderGliss / Keramika je také připevněna ke zdi / Kombi šrouby pro upevnění nejsou součástí dodávky, dbejte prosím montážního návodu / Doporučujeme designový sifon # 005036 / Kompletní zakrytí všech komponentů spodní akrylátovou krytkou je možné pouze v kombinaci s elektronickou baterií D.1e s nadomítkovým síťovým kusem. Přesná pozice elektropole viz montážní návod. U varianty se zástrčkou musí být napájení proudem (zásuvka) umístěna mimo spodní akrylátovou krytku. / Popis umyvadla do nábytku c-bonded na straně 491 / Údaje důležité pro objednání:</p> <ul style="list-style-type: none"> <li>- Varianta otvoru pro armaturu (N = bez otvoru: ☒, O = s jedním otvorem: ●, E = se dvěma otvory: ●●)</li> <li>- povrch zásuvek</li> <li>- vnitřní vybavení ano / ne</li> <li>- pozice vnitřního vybavení</li> <li>- ořech 77 nebo javor 78</li> <li>- podsedák # HP 9671 ano / ne</li> </ul>						

**Happy D.2 Plus** Design by sieger design

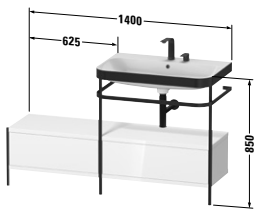
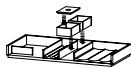
Popis výrobku	Š x H (mm)	Objednávací číslo	Euro			
			Cenová skupina 1	Cenová skupina 2	Cenová skupina 3	Cenová skupina 4
						
<b>Umyvadlo do nábytku c-bonded s kovovým stojícím podstavcem</b> 1 držák na ručník, 2 zásuvky, boční nástavec vlevo, včetně nábytkového umyvadla Happy D.2 Plus, s přepadem, s plochou pro armaturu, Spodní akrylátová krytka pod plochou pro armaturu, včetně Push-Open ventilu s keramickou krytkou, Kovový podstavec s integrovaným nastavením výšky						
	1400 x 490	HP 4757 N/O/E		3.060	3.303	3.692
						
<b>Volitelné moduly</b> Vnitřní vybavení z masivního dřeva, bez výřezu pro sifon						
pro skříňky šířky 625 mm, vedle keramiky 625		UV 9697	273			
pro skříňky šířky 775 mm, pod keramikou 775		UV 9690	310			
pro skříňky šířky 1400 mm, v obou zásuvkách	1400	UV 9693 B	583			
<b>Infobox:</b> C-bonded rám je pevně přilepen ke keramice a je dodáván spolu s rozloženým kovovým podstavcem v jednom balení / Nábytková umyvadla nejsou k dostání s WonderGliss / Keramika je také připevněna ke zdi / Kombi šrouby pro upevnění nejsou součástí dodávky, dbejte prosím montážního návodu / Doporučujeme designový sifon # 005036 / Kompletní zakrytí všech komponentů spodní akrylátovou krytkou je možné pouze v kombinaci s elektronickou baterií D.1e s nadomítkovým síťovým kusem. Přesná pozice elektropole viz montážní návod. U varianty se zástrčkou musí být napájení proudem (zásuvka) umístěna mimo spodní akrylátovou krytku. / Popis umyvadla do nábytku c-bonded na straně 491 / Údaje důležité pro objednání: - Varianta otvoru pro armaturu (N = bez otvoru: ☒, O = s jedním otvorem: ●, E = se dvěma otvory: ●●) - povrch zásuvek - vnitřní vybavení ano / ne - pozice vnitřního vybavení - ořech 77 nebo javor 78 - podsedák # HP 9671 ano / ne						

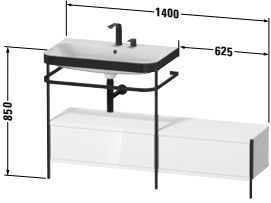
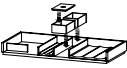

**Happy D.2 Plus** Design by sieger design

Popis výrobku	Š x H (mm)	Objednáací číslo	Euro			
			Cenová skupina 1	Cenová skupina 2	Cenová skupina 3	Cenová skupina 4
						
<b>Umyvadlo do nábytku c-bonded s kovovým stojícím podstavcem</b> 1 držák na ručník, 2 zásuvky, boční nástavec vpravo, včetně nábytkového umyvadla Happy D.2 Plus, s přepadem, s plochou pro armaturu, Spodní akrylátová krytka pod plochou pro armaturu, včetně Push-Open ventilu s keramickou krytkou, Kovový podstavec s integrovaným nastavením výšky						
	1400 x 490	HP 4762 N/O/E		3.060	3.303	3.692
						
<b>Volitelné moduly</b> Vnitřní vybavení z masivního dřeva, bez výřezu pro sifon						
pro skříňky šířky 625 mm, vedle keramiky 625		UV 9697	273			
pro skříňky šířky 775 mm, pod keramikou 775		UV 9690	310			
pro skříňky šířky 1400 mm, v obou zásuvkách	1400	UV 9689 B	583			
<b>Infobox:</b> C-bonded rám je pevně přilepen ke keramice a je dodáván spolu s rozloženým kovovým podstavcem v jednom balení / Nábytková umyvadla nejsou k dostání s WonderGliss / Keramika je také připevněna ke zdi / Kombi šrouby pro upevnění nejsou součástí dodávky, dbejte prosím montážního návodu / Doporučujeme designový sifon # 005036 / Kompletní zakrytí všech komponentů spodní akrylátovou krytkou je možné pouze v kombinaci s elektronickou baterií D.1e s nadomítkovým síťovým kusem. Přesná pozice elektropole viz montážní návod. U varianty se zástrčkou musí být napájení proudem (zásuvka) umístěna mimo spodní akrylátovou krytku. / Popis umyvadla do nábytku c-bonded na straně 491 / Údaje důležité pro objednání: - Varianta otvoru pro armaturu (N = bez otvoru: ☒, O = s jedním otvorem: ●, E = se dvěma otvory: ●●) - povrch zásuvek - vnitřní vybavení ano / ne - pozice vnitřního vybavení - ořech 77 nebo javor 78 - podsedák # HP 9671 ano / ne						

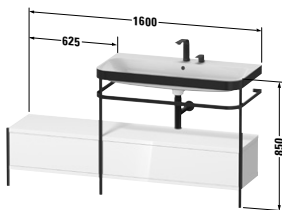
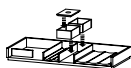
## Happy D.2 Plus Design by sieger design

Popis výrobku	Š x H (mm)	Objednáací číslo	Euro			
			Cenová skupina 1	Cenová skupina 2	Cenová skupina 3	Cenová skupina 4
 <p><b>Umyvadlo do nábytku c-bonded s kovovým stojícím podstavcem</b>            1 držák na ručník,            2 zásuvky,            boční nástavec vlevo,            včetně nábytkového umyvadla Happy D.2 Plus,            s přepadem,            s plochou pro armaturu,            Spodní akrylátová krytka pod plochou pro armaturu,            včetně Push-Open ventilu s keramickou krytkou,            Kovový podstavec s integrovaným nastavením výšky</p>						
	1600 x 490	<b>HP 4758</b> <b>N/O/E</b>		3.220	3.484	3.875
 <p><b>Volitelné moduly</b>            Vnitřní vybavení z masivního dřeva,            bez výřezu pro sifon</p>						
pro skříňky šířky 625 mm, vedle keramiky 625		<b>UV 9697</b>	273			
pro skříňky šířky 975 mm, pod keramikou 975		<b>UV 9691</b>	383			
pro skříňky šířky 1600 mm, v obou zásuvkách	1600	<b>UV 9694 B</b>	656			
<p><b>Infobox:</b> C-bonded rám je pevně přilepen ke keramice a je dodáván spolu s rozloženým kovovým podstavcem v jednom balení / Nábytková umyvadla nejsou k dostání s WonderGliss / Keramika je také připevněna ke zdi / Kombi šrouby pro upevnění nejsou součástí dodávky, dbejte prosím montážního návodu / Doporučujeme designový sifon # 005036 / Kompletní zakrytí všech komponentů spodní akrylátovou krytkou je možné pouze v kombinaci s elektronickou baterií D.1e s nadomítkovým síťovým kusem. Přesná pozice elektropole viz montážní návod. U varianty se zástrčkou musí být napájení proudem (zásuvka) umístěna mimo spodní akrylátovou krytku. / Popis umyvadla do nábytku c-bonded na straně 491 / Údaje důležité pro objednání:</p> <ul style="list-style-type: none"> <li>- Varianta otvoru pro armaturu (N = bez otvoru: ☒, O = s jedním otvorem: ●, E = se dvěma otvory: ●●)</li> <li>- povrch zásuvek</li> <li>- vnitřní vybavení ano / ne</li> <li>- pozice vnitřního vybavení</li> <li>- ořech 77 nebo javor 78</li> <li>- podsedák # HP 9671 ano / ne</li> </ul>						

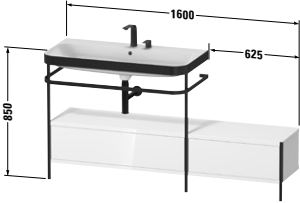

**Happy D.2 Plus** Design by sieger design

Popis výrobku	Š x H (mm)	Objednáací číslo	Euro			
			Cenová skupina 1	Cenová skupina 2	Cenová skupina 3	Cenová skupina 4
						
<b>Umyvadlo do nábytku c-bonded s kovovým stojícím podstavcem</b> 1 držák na ručník, 2 zásuvky, boční nástavec vpravo, včetně nábytkového umyvadla Happy D.2 Plus, s přepadem, s plochou pro armaturu, Spodní akrylátová krytka pod plochou pro armaturu, včetně Push-Open ventilu s keramickou krytkou, Kovový podstavec s integrovaným nastavením výšky						
	1600 x 490	HP 4763 N/O/E		3.220	3.484	3.875
						
<b>Volitelné moduly</b> Vnitřní vybavení z masivního dřeva, bez výřezu pro sifon						
pro skříňky šířky 625 mm, vedle keramiky 625		UV 9697	273			
pro skříňky šířky 975 mm, pod keramikou 975		UV 9691	383			
pro skříňky šířky 1600 mm, v obou zásuvkách	1600	UV 9692 B	656			
<b>Infobox:</b> C-bonded rám je pevně přilepen ke keramice a je dodáván spolu s rozloženým kovovým podstavcem v jednom balení / Nábytková umyvadla nejsou k dostání s WonderGliss / Keramika je také připevněna ke zdi / Kombi šrouby pro upevnění nejsou součástí dodávky, dbejte prosím montážního návodu / Doporučujeme designový sifon # 005036 / Kompletní zakrytí všech komponentů spodní akrylátovou krytkou je možné pouze v kombinaci s elektronickou baterií D.1e s nadomítkovým síťovým kusem. Přesná pozice elektropole viz montážní návod. U varianty se zástrčkou musí být napájení proudem (zásuvka) umístěna mimo spodní akrylátovou krytku. / Popis umyvadla do nábytku c-bonded na straně 491 / Údaje důležité pro objednání: - Varianta otvoru pro armaturu (N = bez otvoru: ☒, O = s jedním otvorem: ●, E = se dvěma otvory: ●●) - povrch zásuvek - vnitřní vybavení ano / ne - pozice vnitřního vybavení - ořech 77 nebo javor 78 - podsedák # HP 9671 ano / ne						

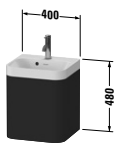
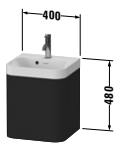
## Happy D.2 Plus Design by sieger design

Popis výrobku	Š x H (mm)	Objednáací číslo	Euro			
			Cenová skupina 1	Cenová skupina 2	Cenová skupina 3	Cenová skupina 4
 <p><b>Nábytkové umyvadlo c-shaped se závěsnou skříňkou</b> 1 dvířka, panty vlevo, včetně nábytkového umyvadla Happy D.2 Plus, s přepadem, s plochou pro armaturu, včetně Push-Open ventilu s keramickou krytkou, včetně prostorově úsporného sifonu</p>	400 x 360	HP 4340 N/O		1.833	1.941	2.421
<p><b>Infobox:</b> C-bonded rám je pevně slepen s keramikou a je dodáván se skříňkou pod umyvadlo jako jeden díl / Tento produkt je dodáván pouze ve spojení keramikou série Happy D.2 Plus a nábytkem série Happy D.2 Plus / Nábytková umyvadla nejsou k dostání s WonderGliss / Popis nábytkového umyvadla c-shaped na straně 491 / Údaje důležité pro objednání: - varianta otvoru pro armaturu (N = bez otvoru: ☒, O = s jedním otvorem: ●)</p>						
 <p><b>Nábytkové umyvadlo c-shaped se závěsnou skříňkou</b> 1 dvířka, panty vpravo, včetně nábytkového umyvadla Happy D.2 Plus, s přepadem, s plochou pro armaturu, včetně Push-Open ventilu s keramickou krytkou, včetně prostorově úsporného sifonu</p>	400 x 360	HP 4344 N/O		1.833	1.941	2.421
<p><b>Infobox:</b> C-bonded rám je pevně slepen s keramikou a je dodáván se skříňkou pod umyvadlo jako jeden díl / Tento produkt je dodáván pouze ve spojení keramikou série Happy D.2 Plus a nábytkem série Happy D.2 Plus / Nábytková umyvadla nejsou k dostání s WonderGliss / Popis nábytkového umyvadla c-shaped na straně 491 / Údaje důležité pro objednání: - varianta otvoru pro armaturu (N = bez otvoru: ☒, O = s jedním otvorem: ●)</p>						

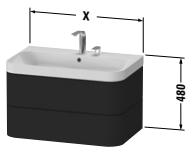
**Happy D.2 Plus** Design by sieger design

Popis výrobku	Š x H (mm)	Objednáací číslo	Euro			
			Cenová skupina 1	Cenová skupina 2	Cenová skupina 3	Cenová skupina 4
						
<b>Nábytkové umyvadlo c-shaped se závěsnou skříňkou</b> 2 zásuvky, vnitřní zásuvka včetně výřezu pro sifon a krytu, včetně nábytkového umyvadla Happy D.2 Plus, s přepadem, s plochou pro armaturu, včetně Push-Open ventilu s keramikou krytkou, včetně prostorově úsporného sifonu						
	575 x 490	HP 4345 N/O/E		2.279	2.510	2.928
	775 x 490	HP 4347 N/O/E		2.444	2.662	3.128
	975 x 490	HP 4348 N/O/E		2.665	2.868	3.382
	1175 x 490	HP 4349 N/O/E		2.992	3.161	3.769
						
<b>Volitelné moduly</b> Vnitřní vybavení z masivního dřeva, včetně výřezu pro sifon						
pro skříňky šířky 575 mm	575	UV 9987	192			
pro skříňky šířky 775 mm	775	UV 9971	266			
pro skříňky šířky 975 mm	975	UV 9975	320			
pro skříňky šířky 1175 mm	1175	UV 9978	320			
<b>Infobox:</b> Tento produkt je dodáván pouze ve spojení keramikou série Happy D.2 Plus a nábytkem série Happy D.2 Plus / C-bonded rám je pevně slepen s keramikou a je dodáván se skříňkou pod umyvadlo jako jeden díl / Nábytková umyvadla nejsou k dostání s WonderGliss / Keramika je také připevněna ke zdi / Kombi šrouby pro upevnění nejsou součástí dodávky, dbejte prosím montážního návodu / Popis nábytkového umyvadla c-shaped na straně 491 / Popis umyvadla do nábytku c-bonded na straně 491 / Vnitřní vybavení je vestavěno již ve výrobě a nelze je doplnit dodatečně. / Údaje důležité pro objednání: - Varianta otvoru pro armaturu (N = bez otvoru: ☒, O = s jedním otvorem: ●, E = se dvěma otvory: ●●) - vnitřní vybavení ano / ne - ořech 77 nebo javor 78						

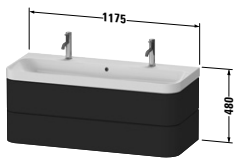
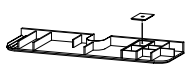

**Happy D.2 Plus** Design by sieger design

Popis výrobku	Š x H (mm)	Objednáací číslo	Euro			
			Cenová skupina 1	Cenová skupina 2	Cenová skupina 3	Cenová skupina 4
						
<b>Nábytkové umyvadlo c-shaped se závěsnou skříňkou</b> 2 zásuvky, vnitřní zásuvka včetně výřezu pro sifon a krytu, včetně nábytkového umyvadla Happy D.2 Plus, s přepadem, s plochou pro armaturu, včetně Push-Open ventilu s keramickou krytkou, včetně prostorově úsporného sifonu	1175 x 490	<b>HP 4379 0</b>		2.992	3.161	3.769
						
<b>Volitelné moduly</b> Vnitřní vybavení z masivního dřeva, včetně výřezu pro sifon pro skříňky šířky 1175 mm	1175	<b>UV 9978</b>	320			
<b>Infobox:</b> Tento produkt je dodáván pouze ve spojení keramikou série Happy D.2 Plus a nábytkem série Happy D.2 Plus / C-bonded rám je pevně slepen s keramikou a je dodáván se skříňkou pod umyvadlo jako jeden díl / Nábytková umyvadla nejsou k dostání s WonderGliss / Keramika je také připevněna ke zdi / Kombi šrouby pro upevnění nejsou součástí dodávky, dbejte prosím montážního návodu / Popis umyvadla do nábytku c-bonded na straně 491 / Vnitřní vybavení je vestavěno již ve výrobě a nelze je doplnit dodatečně. / Nutné údaje pro objednání: - vnitřní vybavení ano / ne - ořech 77 nebo javor 78						

## Happy D.2 Plus Design by sieger design

Popis výrobku	Š x H (mm)	Objednáací číslo	Euro			
			Cenová skupina 1	Cenová skupina 2	Cenová skupina 3	Cenová skupina 4
 <p><b>Nábytkové umyvadlo c-shaped s kovovým podstavcem stojícím</b>            1 dřevěná police,            1 držák na ručník,            včetně nábytkového umyvadla Happy D.2 Plus,            s přepadem,            s plochou pro armaturu,            Spodní akrylátová krytka pod plochou pro armaturu,            včetně Push-Open ventilu s keramickou krytkou,            Kovový podstavec s integrovaným nastavením výšky</p>						
	575 x 490	HP 4835 N/O/E		1.637	1.714	1.859
	775 x 490	HP 4837 N/O/E		1.793	1.880	2.016
	975 x 490	HP 4838 N/O/E		1.886	1.985	2.147
	1175 x 490	HP 4839 N/O/E		2.319	2.437	2.610
<p><b>Infobox:</b> C-bonded nábytkové umyvadlo je dodáváno společně s rozloženým kovovým podstavcem v jednom balení / Nábytková umyvadla nejsou k dostání s WonderGliss / Keramika je také připevněna ke zdi / Kombi šrouby pro upevnění nejsou součástí dodávky, dbejte prosím montážního návodu / Doporučujeme designový sifon # 005036 / Kompletní zakrytí všech komponentů spodní akrylátovou krytkou je možné pouze v kombinaci s elektronickou baterií D.1e s nadomítkovým síťovým kusem. Přesná pozice elektropole viz montážní návod. U varianty se zástrčkou musí být napájení proudem (zásuvka) umístěna mimo spodní akrylátovou krytku. / Popis nábytkového umyvadla c-shaped na straně 491 / Popis umyvadla do nábytku c-bonded na straně 491 / Údaje důležité pro objednání:            - Varianta otvoru pro armaturu (N = bez otvoru: ☒, O = s jedním otvorem: ●, E = se dvěma otvory: ●●)            - povrch dřevěných poliček</p>						

## Happy D.2 Plus Design by sieger design

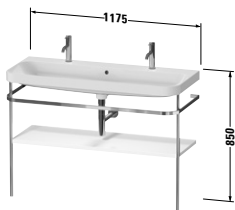
Popis výrobku	Š x H (mm)	Objednáací číslo	Euro			
			Cenová skupina 1	Cenová skupina 2	Cenová skupina 3	Cenová skupina 4
 <p><b>Nábytkové umyvadlo c-shaped s kovovým podstavcem stojícím</b>            1 dřevěná police,            1 držák na ručník,            včetně nábytkového umyvadla Happy D.2 Plus,            s přepadem,            s plochou pro armaturu,            Spodní akrylátová krytka pod plochou pro armaturu,            včetně Push-Open ventilu s keramickou krytkou,            Kovový podstavec s integrovaným nastavením výšky</p>	1175 x 490	<b>HP 4849 0</b>		2.319	2.437	2.610
<p><b>Infobox:</b> C-bonded nábytkové umyvadlo je dodáváno společně s rozloženým kovovým podstavcem v jednom balení / Nábytková umyvadla nejsou k dostání s WonderGliss / Keramika je také připevněna ke zdi / Kombi šrouby pro upevnění nejsou součástí dodávky, dbejte prosím montážního návodu / Doporučujeme designový sifon # 005036 / Kompletní zakrytí všech komponentů spodní akrylátovou krytkou je možné pouze v kombinaci s elektronickou baterií D.1e s nadomítkovým síťovým kusem. Přesná pozice elektropole viz montážní návod. U varianty se zástrčkou musí být napájení proudem (zásuvka) umístěna mimo spodní akrylátovou krytku. / Popis umyvadla do nábytku c-bonded na straně 491 / Údaje důležité pro objednání:            - povrch dřevěných poliček</p>						

## Happy D.2 Plus Design by sieger design

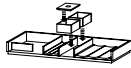
Popis výrobku	Š x H (mm)	Objednáací číslo	Euro			
			Cenová skupina 1	Cenová skupina 2	Cenová skupina 3	Cenová skupina 4
						
<b>Nábytkové umyvadlo c-shaped s kovovým podstavcem stojícím</b>						
1 držák na ručník, 1 zásuvka, včetně nábytkového umyvadla Happy D.2 Plus, s přepadem, s plochou pro armaturu, Spodní akrylátová krytka pod plochou pro armaturu, včetně Push-Open ventilu s keramickou krytkou, Kovový podstavec s integrovaným nastavením výšky						
	575 x 490	HP 4840 N/O/E		2.055	2.159	2.395
	775 x 490	HP 4842 N/O/E		2.237	2.353	2.594
	975 x 490	HP 4843 N/O/E		2.354	2.485	2.820
	1175 x 490	HP 4844 N/O/E		2.723	2.851	3.189
						
<b>Volitelné moduly</b>						
Vnitřní vybavení z masivního dřeva, bez výřezu pro sifon						
	pro skříňky šířky 575 mm, pod keramikou 575	UV 9661	175			
	pro skříňky šířky 775 mm, pod keramikou 775	UV 9690	310			
	pro skříňky šířky 975 mm, pod keramikou 975	UV 9691	383			
	pro skříňky šířky 1175 mm	UV 9630	397			
<p><b>Infobox:</b> C-bonded nábytkové umyvadlo je dodáváno společně s rozloženým kovovým podstavcem v jednom balení / Nábytková umyvadla nejsou k dostání s WonderGliss / Keramika je také připevněna ke zdi / Kombi šrouby pro upevnění nejsou součástí dodávky, dbejte prosím montážního návodu / Doporučujeme designový sifon # 005036 / Kompletní zakrytí všech komponentů spodní akrylátovou krytkou je možné pouze v kombinaci s elektromechanickou baterií D.1e s nadomítkovým síťovým kusem. Přesná pozice elektropole viz montážní návod. U varianty se zástrčkou musí být napájení proudem (zásuvka) umístěna mimo spodní akrylátovou krytku. / Popis nábytkového umyvadla c-shaped na straně 491 / Popis umyvadla do nábytku c-bonded na straně 491 / Údaje důležité pro objednání:</p> <ul style="list-style-type: none"> <li>- Varianta otvoru pro armaturu (N = bez otvoru: ☒, O = s jedním otvorem: ●, E = se dvěma otvory: ●●)</li> <li>- vnitřní vybavení ano / ne</li> <li>- ořech 77 nebo javor 78</li> <li>- povrch zásuvky</li> </ul>						

**Happy D.2 Plus** Design by sieger design

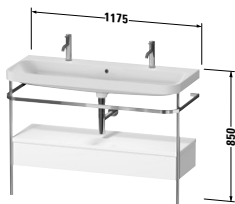
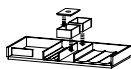
Popis výrobku	Š x H (mm)	Objednáací číslo	Euro			
			Cenová skupina 1	Cenová skupina 2	Cenová skupina 3	Cenová skupina 4
 <p><b>Nábytkové umyvadlo c-shaped s kovovým podstavcem stojícím</b>            1 držák na ručník,            1 zásuvka,            včetně nábytkového umyvadla Happy D.2 Plus,            s přepadem,            s plochou pro armaturu,            Spodní akrylátová krytka pod plochou pro armaturu,            včetně Push-Open ventilu s keramickou krytkou,            Kovový podstavec s integrovaným nastavením výšky</p>	1175 x 490	<b>HP 4854 0</b>		2.723	2.851	3.189
 <p><b>Volitelné moduly</b>            Vnitřní vybavení z masivního dřeva,            bez výřezu pro sifon            pro skříňky šířky 1175 mm</p>	1175	<b>UV 9630</b>	397			
<p><b>Infobox:</b> C-bonded nábytkové umyvadlo je dodáváno společně s rozloženým kovovým podstavcem v jednom balení / Nábytková umyvadla nejsou k dostání s WonderGliss / Keramika je také připevněna ke zdi / Kombi šrouby pro upevnění nejsou součástí dodávky, dbejte prosím montážního návodu / Doporučujeme designový sifon # 005036 / Kompletní zakrytí všech komponentů spodní akrylátovou krytkou je možné pouze v kombinaci s elektronickou baterií D.1e s nadomítkovým síťovým kusem. Přesná pozice elektropole viz montážní návod. U varianty se zástrčkou musí být napájení proudem (zásuvka) umístěna mimo spodní akrylátovou krytku. / Popis umyvadla do nábytku c-bonded na straně 491 / Údaje důležité pro objednání:</p> <ul style="list-style-type: none"> <li>- vnitřní vybavení ano / ne</li> <li>- ořech 77 nebo javor 78</li> <li>- povrch zásuvky</li> </ul>						

## Happy D.2 Plus Design by sieger design

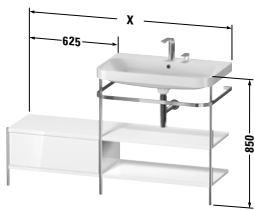
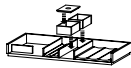
Popis výrobku	Š x H (mm)	Objednáací číslo	Euro			
			Cenová skupina 1	Cenová skupina 2	Cenová skupina 3	Cenová skupina 4
 <p><b>Nábytkové umyvadlo c-shaped s kovovým podstavcem stojícím</b>            2 dřevěné police,            1 držák na ručník,            1 zásuvka,            boční nástavec vlevo,            včetně nábytkového umyvadla Happy D.2 Plus,            s přepadem,            s plochou pro armaturu,            Spodní akrylátová krytka pod plochou pro armaturu,            včetně Push-Open ventilu s keramickou krytkou,            Kovový podstavec s integrovaným nastavením výšky</p>						
	1200 x 490	HP 4845 N/O/E		2.584	2.775	2.997
	1400 x 490	HP 4847 N/O/E		2.808	3.021	3.354
	1600 x 490	HP 4848 N/O/E		2.948	3.178	3.504
 <p><b>Volitelné moduly</b>            Vnitřní vybavení z masivního dřeva,            bez výřezu pro sifon            pro skříňku šířky 625 mm, vedle keramiky 625</p>		UV 9697	273			
<p><b>Infobox:</b> C-bonded nábytkové umyvadlo je dodáváno společně s rozloženým kovovým podstavcem v jednom balení / Nábytková umyvadla nejsou k dostání s WonderGliss / Keramika je také připevněna ke zdi / Kombi šrouby pro upevnění nejsou součástí dodávky, dbejte prosím montážního návodu / Doporučujeme designový sifon # 005036 / Kompletní zakrytí všech komponentů spodní akrylátovou krytkou je možné pouze v kombinaci s elektronickou baterií D.1e s nadomítkovým síťovým kusem. Přesná pozice elektropole viz montážní návod. U varianty se zástrčkou musí být napájení proudem (zásuvka) umístěna mimo spodní akrylátovou krytku. / Popis nábytkového umyvadla c-shaped na straně 491 / Údaje důležité pro objednání:</p> <ul style="list-style-type: none"> <li>- Varianta otvoru pro armaturu (N = bez otvoru: ☒, O = s jedním otvorem: ●, E = se dvěma otvory: ●●)</li> <li>- povrch dřevěných poliček a zásuvek</li> <li>- vnitřní vybavení ano / ne</li> <li>- ořech 77 nebo javor 78</li> <li>- podsedák # HP 9671 ano / ne</li> </ul>						

## Happy D.2 Plus Design by sieger design

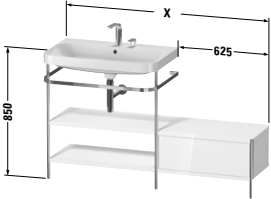
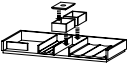

Popis výrobku	Š x H (mm)	Objednáací číslo	Euro			
			Cenová skupina 1	Cenová skupina 2	Cenová skupina 3	Cenová skupina 4
						
<b>Nábytkové umyvadlo c-shaped s kovovým podstavcem stojícím</b> 2 dřevěné police, 1 držák na ručník, 1 zásuvka, boční nástavec vpravo, včetně nábytkového umyvadla Happy D.2 Plus, s přepadem, s plochou pro armaturu, Spodní akrylátová krytka pod plochou pro armaturu, včetně Push-Open ventilu s keramickou krytkou, Kovový podstavec s integrovaným nastavením výšky						
	1200 x 490	HP 4850 N/O/E		2.584	2.775	2.997
	1400 x 490	HP 4852 N/O/E		2.808	3.021	3.354
	1600 x 490	HP 4853 N/O/E		2.948	3.178	3.504
						
<b>Volitelné moduly</b> Vnitřní vybavení z masivního dřeva, bez výřezu pro sifon pro skříňky šířky 625 mm, vedle keramiky 625						
		UV 9697	273			
<b>Infobox:</b> C-bonded nábytkové umyvadlo je dodáváno společně s rozloženým kovovým podstavcem v jednom balení / Nábytková umyvadla nejsou k dostání s WonderGliss / Keramika je také připevněna ke zdi / Kombi šrouby pro upevnění nejsou součástí dodávky, dbejte prosím montážního návodu / Doporučujeme designový sifon # 005036 / Kompletní zakrytí všech komponentů spodní akrylátovou krytkou je možné pouze v kombinaci s elektronickou baterií D.1e s nadomítkovým síťovým kusem. Přesná pozice elektropole viz montážní návod. U varianty se zástrčkou musí být napájení proudem (zásuvka) umístěna mimo spodní akrylátovou krytku. / Popis nábytkového umyvadla c-shaped na straně 491 / Údaje důležité pro objednání: - Varianta otvoru pro armaturu (N = bez otvoru: ☒, O = s jedním otvorem: ●, E = se dvěma otvory: ●●) - povrch dřevěných poliček a zásuvek - vnitřní vybavení ano / ne - ořech 77 nebo javor 78 - podsedák # HP 9671 ano / ne						

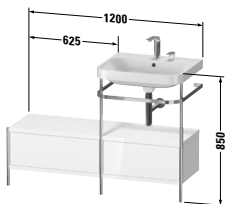
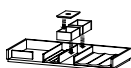
**Happy D.2 Plus** Design by sieger design

Popis výrobku	Š x H (mm)	Objednáací číslo	Euro			
			Cenová skupina 1	Cenová skupina 2	Cenová skupina 3	Cenová skupina 4
 <p><b>Nábytkové umyvadlo c-shaped s kovovým podstavcem stojícím</b>            1 držák na ručník,            2 zásuvky,            boční nástavec vlevo,            včetně nábytkového umyvadla Happy D.2 Plus,            s přepadem,            s plochou pro armaturu,            Spodní akrylátová krytka pod plochou pro armaturu,            včetně Push-Open ventilu s keramickou krytkou,            Kovový podstavec s integrovaným nastavením výšky</p>						
	1200 x 490	<b>HP 4855</b> <b>N/O/E</b>		2.814	3.030	3.308
 <p><b>Volitelné moduly</b>            Vnitřní vybavení z masivního dřeva,            bez výřezu pro sifon</p>						
pro skříňky šířky 575 mm, pod keramikou 575		<b>UV 9661</b>	175			
pro skříňky šířky 625 mm, vedle keramiky 625		<b>UV 9697</b>	273			
pro skříňky šířky 1200 mm, v obou zásuvkách	1200	<b>UV 9662 B</b>	448			
<p><b>Infobox:</b> C-bonded nábytkové umyvadlo je dodáváno společně s rozloženým kovovým podstavcem v jednom balení / Nábytková umyvadla nejsou k dostání s WonderGliss / Keramika je také připevněna ke zdi / Kombi šrouby pro upevnění nejsou součástí dodávky, dbejte prosím montážního návodu / Doporučujeme designový sifon # 005036 / Kompletní zakrytí všech komponentů spodní akrylátovou krytkou je možné pouze v kombinaci s elektromechanickou baterií D.1e s nadomítkovým síťovým kusem. Přesná pozice elektropole viz montážní návod. U varianty se zástrčkou musí být napájení proudem (zásuvka) umístěna mimo spodní akrylátovou krytku. / Popis nábytkového umyvadla c-shaped na straně 491 / Údaje důležité pro objednání:</p> <ul style="list-style-type: none"> <li>- Varianta otvoru pro armaturu (N = bez otvoru: ☒, O = s jedním otvorem: ●, E = se dvěma otvory: ●●)</li> <li>- povrch zásuvek</li> <li>- vnitřní vybavení ano / ne</li> <li>- pozice vnitřního vybavení</li> <li>- ořech 77 nebo javor 78</li> <li>- podsedák # HP 9671 ano / ne</li> </ul>						

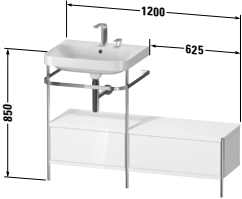

**Happy D.2 Plus** Design by sieger design

Popis výrobku	Š x H (mm)	Objednáací číslo	Euro			
			Cenová skupina 1	Cenová skupina 2	Cenová skupina 3	Cenová skupina 4
 <p><b>Nábytkové umyvadlo c-shaped s kovovým podstavcem stojícím</b>            1 držák na ručník,            2 zásuvky,            boční nástavec vpravo,            včetně nábytkového umyvadla Happy D.2 Plus,            s přepadem,            s plochou pro armaturu,            Spodní akrylátová krytka pod plochou pro armaturu,            včetně Push-Open ventilu s keramickou krytkou,            Kovový podstavec s integrovaným nastavením výšky</p>						
	1200 x 490	<b>HP 4860</b> <b>N/O/E</b>		2.814	3.030	3.308
 <p><b>Volitelné moduly</b>            Vnitřní vybavení z masivního dřeva,            bez výřezu pro sifon            pro skříňky šířky 575 mm, pod keramikou 575            pro skříňky šířky 625 mm, vedle keramiky 625            pro skříňky šířky 1200 mm, v obou zásuvkách</p>						
		<b>UV 9661</b>	175			
		<b>UV 9697</b>	273			
	1200	<b>UV 9663 B</b>	448			
<p><b>Infobox:</b> C-bonded nábytkové umyvadlo je dodáváno společně s rozloženým kovovým podstavcem v jednom balení / Nábytková umyvadla nejsou k dostání s WonderGliss / Keramika je také připevněna ke zdi / Kombi šrouby pro upevnění nejsou součástí dodávky, dbejte prosím montážního návodu / Doporučujeme designový sifon # 005036 / Komplettní zakrytí všech komponentů spodní akrylátovou krytkou je možné pouze v kombinaci s elektrickou baterií D.1e s nadomítkovým síťovým kusem. Přesná pozice elektropole viz montážní návod. U varianty se zástrčkou musí být napájení proudem (zásuvka) umístěna mimo spodní akrylátovou krytku. / Popis nábytkového umyvadla c-shaped na straně 491 / Údaje důležité pro objednání:</p> <ul style="list-style-type: none"> <li>- Varianta otvoru pro armaturu (N = bez otvoru: ☒, O = s jedním otvorem: ●, E = se dvěma otvory: ●●)</li> <li>- povrch zásuvek</li> <li>- vnitřní vybavení ano / ne</li> <li>- pozice vnitřního vybavení</li> <li>- ořech 77 nebo javor 78</li> <li>- podsedák # HP 9671 ano / ne</li> </ul>						

**Happy D.2 Plus** Design by sieger design

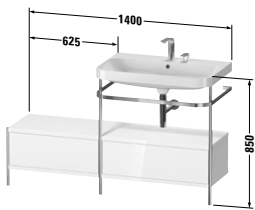
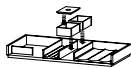
Popis výrobku	Š x H (mm)	Objednáací číslo	Euro			
			Cenová skupina 1	Cenová skupina 2	Cenová skupina 3	Cenová skupina 4
 <p><b>Nábytkové umyvadlo c-shaped s kovovým podstavcem stojícím</b>            1 držák na ručník,            2 zásuvky,            boční nástavec vlevo,            včetně nábytkového umyvadla Happy D.2 Plus,            s přepadem,            s plochou pro armaturu,            Spodní akrylátová krytka pod plochou pro armaturu,            včetně Push-Open ventilu s keramickou krytkou,            Kovový podstavec s integrovaným nastavením výšky</p>						
	1400 x 490	<b>HP 4857</b> N/O/E		3.060	3.303	3.692
 <p><b>Volitelné moduly</b>            Vnitřní vybavení z masivního dřeva,            bez výřezu pro sifon</p>						
pro skříňky šířky 625 mm, vedle keramiky 625		<b>UV 9697</b>	273			
pro skříňky šířky 775 mm, pod keramikou 775		<b>UV 9690</b>	310			
pro skříňky šířky 1400 mm, v obou zásuvkách	1400	<b>UV 9693 B</b>	583			
<p><b>Infobox:</b> C-bonded nábytkové umyvadlo je dodáváno společně s rozloženým kovovým podstavcem v jednom balení / Nábytková umyvadla nejsou k dostání s WonderGliss / Keramika je také připevněna ke zdi / Kombi šrouby pro upevnění nejsou součástí dodávky, dbejte prosím montážního návodu / Doporučujeme designový sifon # 005036 / Kompletní zakrytí všech komponentů spodní akrylátovou krytkou je možné pouze v kombinaci s elektronickou baterií D.1e s nadomítkovým síťovým kusem. Přesná pozice elektropole viz montážní návod. U varianty se zástrčkou musí být napájení proudem (zásuvka) umístěna mimo spodní akrylátovou krytku. / Popis nábytkového umyvadla c-shaped na straně 491 / Údaje důležité pro objednání:</p> <ul style="list-style-type: none"> <li>- Varianta otvoru pro armaturu (N = bez otvoru: ☒, O = s jedním otvorem: ●, E = se dvěma otvory: ●●)</li> <li>- povrch zásuvek</li> <li>- vnitřní vybavení ano / ne</li> <li>- pozice vnitřního vybavení</li> <li>- ořech 77 nebo javor 78</li> <li>- podsedák # HP 9671 ano / ne</li> </ul>						

**Happy D.2 Plus** Design by sieger design

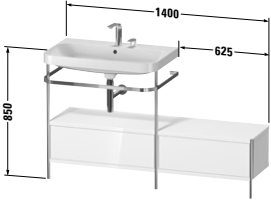
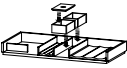
Popis výrobku	Š x H (mm)	Objednáací číslo	Euro			
			Cenová skupina 1	Cenová skupina 2	Cenová skupina 3	Cenová skupina 4
						
<b>Nábytkové umyvadlo c-shaped s kovovým podstavcem stojícím</b> 1 držák na ručník, 2 zásuvky, boční nástavec vpravo, včetně nábytkového umyvadla Happy D.2 Plus, s přepadem, s plochou pro armaturu, Spodní akrylátová krytka pod plochou pro armaturu, včetně Push-Open ventilu s keramickou krytkou, Kovový podstavec s integrovaným nastavením výšky						
	1400 x 490	HP 4862 N/O/E		3.060	3.303	3.692
						
<b>Volitelné moduly</b> Vnitřní vybavení z masivního dřeva, bez výřezu pro sifon pro skříňky šířky 625 mm, vedle keramiky 625 pro skříňky šířky 775 mm, pod keramikou 775 pro skříňky šířky 1400 mm, v obou zásuvkách						
	1400	UV 9697 UV 9690 UV 9689 B	273 310 583			
<b>Infobox:</b> C-bonded nábytkové umyvadlo je dodáváno společně s rozloženým kovovým podstavcem v jednom balení / Nábytková umyvadla nejsou k dostání s WonderGliss / Keramika je také připevněna ke zdi / Kombi šrouby pro upevnění nejsou součástí dodávky, dbejte prosím montážního návodu / Doporučujeme designový sifon # 005036 / Kompletní zakrytí všech komponentů spodní akrylátovou krytkou je možné pouze v kombinaci s elektromechanickou baterií D.1e s nadomítkovým síťovým kusem. Přesná pozice elektropole viz montážní návod. U varianty se zástrčkou musí být napájení proudem (zásuvka) umístěna mimo spodní akrylátovou krytku. / Popis nábytkového umyvadla c-shaped na straně 491 / Údaje důležité pro objednání: - Varianta otvoru pro armaturu (N = bez otvoru: ☒, O = s jedním otvorem: ●, E = se dvěma otvory: ●●) - povrch zásuvek - vnitřní vybavení ano / ne - pozice vnitřního vybavení - ořech 77 nebo javor 78 - podsedák # HP 9671 ano / ne						

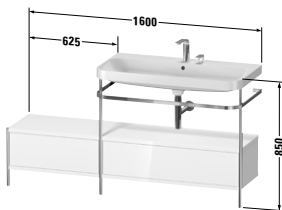
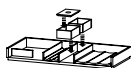

**Happy D.2 Plus** Design by sieger design

Popis výrobku	Š x H (mm)	Objednáací číslo	Euro			
			Cenová skupina 1	Cenová skupina 2	Cenová skupina 3	Cenová skupina 4
 <p><b>Nábytkové umyvadlo c-shaped s kovovým podstavcem stojícím</b>            1 držák na ručník,            2 zásuvky,            boční nástavec vlevo,            včetně nábytkového umyvadla Happy D.2 Plus,            s přepadem,            s plochou pro armaturu,            Spodní akrylátová krytka pod plochou pro armaturu,            včetně Push-Open ventilu s keramickou krytkou,            Kovový podstavec s integrovaným nastavením výšky</p>						
	1600 x 490	<b>HP 4858</b> <b>N/O/E</b>		3.220	3.484	3.875
 <p><b>Volitelné moduly</b>            Vnitřní vybavení z masivního dřeva,            bez výřezu pro sifon</p>						
pro skříňky šířky 625 mm, vedle keramiky 625		<b>UV 9697</b>	273			
pro skříňky šířky 975 mm, pod keramikou 975		<b>UV 9691</b>	383			
pro skříňky šířky 1600 mm, v obou zásuvkách	1600	<b>UV 9694 B</b>	656			
<p><b>Infobox:</b> C-bonded nábytkové umyvadlo je dodáváno společně s rozloženým kovovým podstavcem v jednom balení / Nábytková umyvadla nejsou k dostání s WonderGliss / Keramika je také připevněna ke zdi / Kombi šrouby pro upevnění nejsou součástí dodávky, dbejte prosím montážního návodu / Doporučujeme designový sifon # 005036 / Kompletní zakrytí všech komponentů spodní akrylátovou krytkou je možné pouze v kombinaci s elektronickou baterií D.1e s nadomítkovým síťovým kusem. Přesná pozice elektropole viz montážní návod. U varianty se zástrčkou musí být napájení proudem (zásuvka) umístěna mimo spodní akrylátovou krytku. / Popis nábytkového umyvadla c-shaped na straně 491 / Údaje důležité pro objednání:</p> <ul style="list-style-type: none"> <li>- Varianta otvoru pro armaturu (N = bez otvoru: ☒, O = s jedním otvorem: ●, E = se dvěma otvory: ●●)</li> <li>- povrch zásuvek</li> <li>- vnitřní vybavení ano / ne</li> <li>- pozice vnitřního vybavení</li> <li>- ořech 77 nebo javor 78</li> <li>- podsedák # HP 9671 ano / ne</li> </ul>						

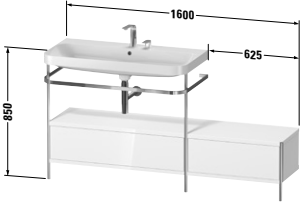
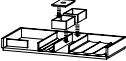
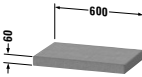

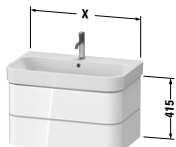

**Happy D.2 Plus** Design by sieger design

Popis výrobku	Š x H (mm)	Objednáací číslo	Euro			
			Cenová skupina 1	Cenová skupina 2	Cenová skupina 3	Cenová skupina 4
						
<b>Nábytkové umyvadlo c-shaped s kovovým podstavcem stojícím</b> 1 držák na ručník, 2 zásuvky, boční nástavec vpravo, včetně nábytkového umyvadla Happy D.2 Plus, s přepadem, s plochou pro armaturu, Spodní akrylátová krytka pod plochou pro armaturu, včetně Push-Open ventilu s keramickou krytkou, Kovový podstavec s integrovaným nastavením výšky						
	1600 x 490	<b>HP 4863 N/O/E</b>		3.220	3.484	3.875
						
<b>Volitelné moduly</b> Vnitřní vybavení z masivního dřeva, bez výřezu pro sifon						
pro skříňky šířky 625 mm, vedle keramiky 625		<b>UV 9697</b>	273			
pro skříňky šířky 975 mm, pod keramikou 975		<b>UV 9691</b>	383			
pro skříňky šířky 1600 mm, v obou zásuvkách	1600	<b>UV 9692 B</b>	656			
<b>Infobox:</b> C-bonded nábytkové umyvadlo je dodáváno společně s rozloženým kovovým podstavcem v jednom balení / Nábytková umyvadla nejsou k dostání s WonderGliss / Keramika je také připevněna ke zdi / Kombi šrouby pro upevnění nejsou součástí dodávky, dbejte prosím montážního návodu / Doporučujeme designový sifon # 005036 / Kompletní zakrytí všech komponentů spodní akrylátovou krytkou je možné pouze v kombinaci s elektromechanickou baterií D.1e s nadomítkovým síťovým kusem. Přesná pozice elektropole viz montážní návod. U varianty se zástrčkou musí být napájení proudem (zásuvka) umístěna mimo spodní akrylátovou krytku. / Popis nábytkového umyvadla c-shaped na straně 491 / Údaje důležité pro objednání: - Varianta otvoru pro armaturu (N = bez otvoru: ☒, O = s jedním otvorem: ●, E = se dvěma otvory: ●●) - povrch zásuvek - vnitřní vybavení ano / ne - pozice vnitřního vybavení - ořech 77 nebo javor 78 - podsedák # HP 9671 ano / ne						
						
<b>Sedák</b> pro kovový podstavec s boční montáží	600 x 380	<b>HP 9671</b>	154			

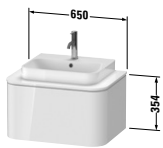

## Happy D.2 Plus Design by sieger design

Popis výrobku	Š x H (mm)	Objednávací číslo	Euro			
			Cenová skupina 1	Cenová skupina 2	Cenová skupina 3	Cenová skupina 4
 <p><b>Skříňka pod umyvadlo závěsná</b> 2 dvířka</p>						
pro Happy D.2 # 071050 (nebroušené)	475 x 350	<b>HP 4384</b>		1.091	1.203	1.623
 <p><b>Skříňka pod umyvadlo závěsná</b> 2 zásuvky, vnitřní zásuvka včetně výřezu pro sifon a krytu</p>						
pro Happy D.2 # 231860 (nebroušené)	575 x 490	<b>HP 4385</b>		1.655	1.817	2.309
pro Happy D.2 # 231865 (nebroušené)	625 x 490	<b>HP 4386</b>		1.728	1.896	2.389
pro Happy D.2 # 231880 (nebroušené)	775 x 490	<b>HP 4387</b>		1.855	2.048	2.527
pro Happy D.2 # 231810 (nebroušené)	975 x 490	<b>HP 4388</b>		1.969	2.186	2.651
pro Happy D.2 # 231812 (nebroušené)	1175 x 490	<b>HP 4389</b>		2.077	2.291	2.756
 <p><b>Volitelné moduly</b> Vnitřní vybavení z masivního dřeva, včetně výřezu pro sifon</p>						
pro skříňky šířky 575 mm	575	<b>UV 9987</b>	192			
pro skříňky šířky 625 mm	625	<b>UV 9968</b>	192			
pro skříňky šířky 775 mm	775	<b>UV 9971</b>	266			
pro skříňky šířky 975 mm	975	<b>UV 9975</b>	320			
pro skříňky šířky 1175 mm	1175	<b>UV 9978</b>	320			
<p><b>Infobox:</b> Doporučujeme prostorově úsporný sifon # 005076 / Vnitřní vybavení je vestavěno již ve výrobě a nelze je doplnit dodatečně. / Nutné údaje pro objednání: - vnitřní vybavení ano / ne - ořech 77 nebo javor 78</p>						
 <p><b>Deska</b> 1 deska s jedním výřezem</p>						
pro desky pro skříňky pod umyvadlo	650 x 480	<b>HP 031B</b>		258	309	337
<p><b>Infobox:</b> vhodný ke skříňkám pod umyvadlo # HP4940, HP4960 / Zvýšená cena za otvor pro armaturu 20,- Eur po přesném zadání koordinantů</p>						

**Happy D.2 Plus** Design by sieger design



Popis výrobku	Š x H (mm)	Objednáací číslo	Euro			
			Cenová skupina 1	Cenová skupina 2	Cenová skupina 3	Cenová skupina 4
						
<b>Závěsná skříňka pod umyvadlo pod desku</b>						
1 zásuvka						
pro umyvadlovou mísu Happy D.2 Plus	650 x 480	<b>HP 4940</b>		1.223	1.363	1.469
						
<b>Volitelné moduly</b>						
Vnitřní vybavení z masivního dřeva, bez výřezu pro sifon						
pro skříňky šířky 650 mm	650	<b>UV 9750</b>	150			
Vnitřní osvětlovací systém pro skříňky pod umyvadlo, Pozice vnitřního osvětlení není volitelná, Energetická třída: G						
LED Modul 4500 Kelvinů barva světla 2 W		<b>HP 9719</b>	179			
<b>Infobox:</b> Deska není součástí objednávky, prosím objednejte samostatně / montovatelné pouze s prostorově úsporným sifonem (doporučujeme # 005076) / Vnitřní vybavení je vestavěno již ve výrobě a nelze je doplnit dodatečně. / Systémy vnitřního osvětlení nelze osadit dodatečně a jsou zabudovány již ve výrobě. / Údaje důležité pro objednání: - vnitřní vybavení ano / ne - ořech 77 nebo javor 78 - systém vnitřního osvětlení ano / ne - Objednáací číslo keramika, viz. strana 826						
						
<b>Závěsná skříňka pod umyvadlo pod desku</b>						
2 zásuvky, vnitřní zásuvka včetně výřezu pro sifon a krytu						
pro umyvadlovou mísu Happy D.2 Plus	650 x 480	<b>HP 4960</b>		1.526	1.747	1.806
						
<b>Volitelné moduly</b>						
Vnitřní vybavení z masivního dřeva, včetně výřezu pro sifon						
pro skříňky šířky 650 mm	650	<b>UV 9766</b>	192			
Vnitřní osvětlovací systém pro skříňky pod umyvadlo, Pozice vnitřního osvětlení není volitelná, Energetická třída: G						
LED Modul 4500 Kelvinů barva světla 4 W		<b>HP 9722</b>	279			
<b>Infobox:</b> Deska není součástí objednávky, prosím objednejte samostatně / montovatelné pouze s prostorově úsporným sifonem (doporučujeme # 005076) / Vnitřní vybavení je vestavěno již ve výrobě a nelze je doplnit dodatečně. / Systémy vnitřního osvětlení nelze osadit dodatečně a jsou zabudovány již ve výrobě. / Údaje důležité pro objednání: - vnitřní vybavení ano / ne - ořech 77 nebo javor 78 - systém vnitřního osvětlení ano / ne - Objednáací číslo keramika, viz. strana 826						

## Happy D.2 Plus Design by sieger design



Popis výrobku	Š x H (mm)	Objednáací číslo	Euro			
			Cenová skupina 1	Cenová skupina 2	Cenová skupina 3	Cenová skupina 4
						
<b>Deska</b>						
1 deska s jedním výřezem						
pro desky pro skříňky pod umyvadlo	1000 x 550	<b>HP 031E</b>		301	377	407
<b>Infobox:</b> vhodný ke skříňkám pod umyvadlo # HP4931, HP4941, HP4951, HP4961, HP4971 / Zvýšená cena za otvor pro armaturu 20,- Eur po přesném zadání koordinantů						
						
<b>Závěsná skříňka pod umyvadlo pod desku</b>						
1 zásuvka						
pro nábytkové umyvadlo Happy D.2 (broušené)	1000 x 550	<b>HP 4931</b>		1.405	1.545	1.653
pro umyvadlovou mísu Happy D.2, pro umyvadlovou mísu Happy D.2 Plus	1000 x 550	<b>HP 4941</b>		1.405	1.545	1.653
						
<b>Volitelné moduly</b>						
Vnitřní vybavení z masivního dřeva, bez výřezu pro sifon						
pro skříňky šířky 1000 mm	1000	<b>UV 9751</b>	383			
Vnitřní osvětlovací systém pro skříňky pod umyvadlo, Pozice vnitřního osvětlení není volitelná, Energetická třída: G						
LED Modul 4500 Kelvinů barva světla 4 W		<b>HP 9695</b>	200			
<b>Infobox:</b> Deska není součástí objednávky, prosím objednejte samostatně / montovatelné pouze s prostorově úsporným sifonem (doporučujeme # 005076) / Vnitřní vybavení je vestavěno již ve výrobě a nelze je doplnit dodatečně. / Systémy vnitřního osvětlení nelze osadit dodatečně a jsou zabudovány již ve výrobě. / Údaje důležité pro objednání: <ul style="list-style-type: none"> <li>- vnitřní vybavení ano / ne</li> <li>- ořech 77 nebo javor 78</li> <li>- systém vnitřního osvětlení ano / ne</li> <li>- Objednáací číslo keramika, viz. strana 826</li> </ul>						

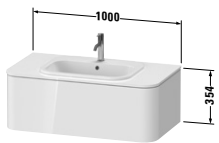

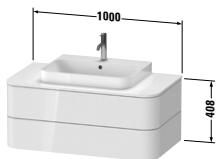

**Happy D.2 Plus** Design by sieger design

Popis výrobku	Š x H (mm)	Objednáací číslo	Euro			
			Cenová skupina 1	Cenová skupina 2	Cenová skupina 3	Cenová skupina 4
						
<b>Závěsná skříňka pod umyvadlo pod desku</b>						
1 zásuvka, Zásuvka vč. výřezu pro sifon a límce pro umyvadlo Happy D.2 na zabudování shora						
	1000 x 550	<b>HP 4951</b>		1.405	1.545	1.653
						
<b>Volitelné moduly</b>						
Vnitřní vybavení z masivního dřeva, včetně výřezu pro sifon pro skříňky šířky 1000 mm						
	1000	<b>UV 9752</b>	320			
Vnitřní osvětlovací systém pro skříňky pod umyvadlo, Pozice vnitřního osvětlení není volitelná, Energetická třída: G						
	LED Modul 4500 Kelvinů barva světla 4 W	<b>HP 9695</b>	200			
<p><b>Infobox:</b> Deska není součástí objednávky, prosím objednejte samostatně / montovatelné pouze s prostorově úsporným sifonem (doporučujeme # 005076) / Vnitřní vybavení je vestavěno již ve výrobě a nelze je doplnit dodatečně. / Systémy vnitřního osvětlení nelze osadit dodatečně a jsou zabudovány již ve výrobě. / Údaje důležité pro objednání:</p> <ul style="list-style-type: none"> <li>- vnitřní vybavení ano / ne</li> <li>- ořech 77 nebo javor 78</li> <li>- systém vnitřního osvětlení ano / ne</li> <li>- Objednáací číslo keramika, viz. strana 826</li> </ul>						

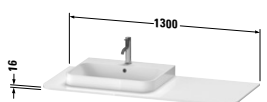

## Happy D.2 Plus Design by sieger design

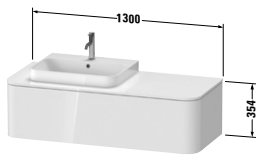
Popis výrobku	Š x H (mm)	Objednáací číslo	Euro			
			Cenová skupina 1	Cenová skupina 2	Cenová skupina 3	Cenová skupina 4
						
<b>Závěsná skříňka pod umyvadlo pod desku</b>						
2 zásuvky, vnitřní zásuvka včetně výřezu pro sifon a krytu						
pro nábytkové umyvadlo Happy D.2 (broušené)	1000 x 550	<b>HP 4961</b>		1.865	2.065	2.156
pro umyvadlovou mísu Happy D.2, pro umyvadlovou mísu Happy D.2 Plus	1000 x 550	<b>HP 4971</b>		1.865	2.065	2.156
						
<b>Volitelné moduly</b>						
Vnitřní vybavení z masivního dřeva, včetně výřezu pro sifon						
pro skříňky šířky 1000 mm	1000	<b>UV 9752</b>	320			
Vnitřní osvětlovací systém pro skříňky pod umyvadlo, Pozice vnitřního osvětlení není volitelná, Energetická třída: G						
LED Modul 4500 Kelvinů barva světla 8 W		<b>HP 9696</b>	320			
<b>Infobox:</b> Deska není součástí objednávky, prosím objednejte samostatně / montovatelné pouze s prostorově úsporným sifonem (doporučujeme # 005076) / Vnitřní vybavení je vestavěno již ve výrobě a nelze je doplnit dodatečně. / Systémy vnitřního osvětlení nelze osadit dodatečně a jsou zabudovány již ve výrobě. / Údaje důležité pro objednání: - vnitřní vybavení ano / ne - ořech 77 nebo javor 78 - systém vnitřního osvětlení ano / ne - Objednáací číslo keramika, viz. strana 826						
						
<b>Deska</b>						
1 deska s jedním výřezem volitelně vlevo, vpravo nebo uprostřed						
pro desky pro skříňky pod umyvadlo	1300 x 550	<b>HP 031K L/R/M</b>		350	446	466
<b>Infobox:</b> vhodný ke skříňkám pod umyvadlo # HP4932, HP4942, HP4952 ,HP4962, HP4972 / Zvýšená cena za otvor pro armaturu 20,- Eur po přesném zadání koordinantů / Údaje důležité pro objednání: - Pozice umyvadla						

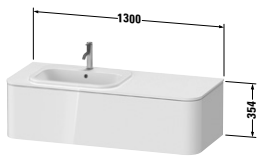

**Happy D.2 Plus** Design by sieger design

Popis výrobku	Š x H (mm)	Objednáací číslo	Euro			
			Cenová skupina 1	Cenová skupina 2	Cenová skupina 3	Cenová skupina 4
						
<b>Závěsná skříňka pod umyvadlo pod desku</b>						
1 zásuvka						
pro nábytkové umyvadlo Happy D.2 (broušené)	1300 x 550	HP 4932 L/R/M		1.556	1.721	1.833
pro umyvadlovou mísu Happy D.2, pro umyvadlovou mísu Happy D.2 Plus	1300 x 550	HP 4942 L/R/M		1.556	1.721	1.833
						
<b>Volitelné moduly</b>						
Vnitřní vybavení z masivního dřeva, bez výřezu pro sifon						
pro skříňky šířky 1300 mm	1300	UV 9753	383			
Vnitřní osvětlovací systém pro skříňky pod umyvadlo, Pozice vnitřního osvětlení není volitelná, Energetická třída: G						
LED Modul 4500 Kelvinů barva světla 4 W		HP 9695	200			
<b>Infobox:</b> Deska není součástí objednávky, prosím objednejte samostatně / montovatelné pouze s prostorově úsporným sifonem (doporučujeme # 005076) / Vnitřní vybavení je vestavěno již ve výrobě a nelze je doplnit dodatečně. / Systémy vnitřního osvětlení nelze osadit dodatečně a jsou zabudovány již ve výrobě. / Údaje důležité pro objednání: - vnitřní vybavení ano / ne - ořech 77 nebo javor 78 - systém vnitřního osvětlení ano / ne - L/R/M = umyvadlo možné vlevo, vpravo nebo uprostřed - Objednáací číslo keramika, viz. strana 826						

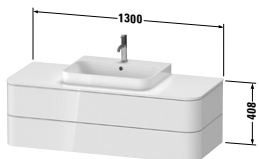

## Happy D.2 Plus Design by sieger design

Popis výrobku	Š x H (mm)	Objednáací číslo	Euro			
			Cenová skupina 1	Cenová skupina 2	Cenová skupina 3	Cenová skupina 4
						
<b>Závěsná skříňka pod umyvadlo pod desku</b> 1 zásuvka, Zásuvka vč. výřezu pro sifon a límce pro umyvadlo Happy D.2 na zabudování shora	1300 x 550	<b>HP 4952 L/R/M</b>		1.556	1.721	1.833
						
<b>Volitelné moduly</b> Vnitřní vybavení z masivního dřeva, včetně výřezu pro sifon pro skříňky šířky 1300 mm, levá nebo pravá	1300	<b>UV 9768 L/R</b>	320			
pro skříňky šířky 1300 mm, uprostřed	1300	<b>UV 9754 M</b>	320			
Vnitřní osvětlovací systém pro skříňky pod umyvadlo, Pozice vnitřního osvětlení není volitelná, Energetická třída: G						
LED Modul 4500 Kelvinů barva světla 4 W		<b>HP 9695</b>	200			
<div style="border: 1px solid black; padding: 5px;"> <p><b>Infobox:</b> Deska není součástí objednávky, prosím objednejte samostatně / montovatelné pouze s prostorově úsporným sifonem (doporučujeme # 005076) / Vnitřní vybavení je vestavěno již ve výrobě a nelze je doplnit dodatečně. / Systémy vnitřního osvětlení nelze osadit dodatečně a jsou zabudovány již ve výrobě. / Údaje důležité pro objednání:</p> <ul style="list-style-type: none"> <li>- vnitřní vybavení ano / ne</li> <li>- Pozice vnitřního vybavení vlevo (L), vpravo (R), nebo uprostřed (M)</li> <li>- ořech 77 nebo javor 78</li> <li>- systém vnitřního osvětlení ano / ne</li> <li>- L/R/M = umyvadlo možné vlevo, vpravo nebo uprostřed</li> <li>- Objednáací číslo keramika, viz. strana 826</li> </ul> </div>						

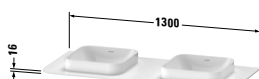

## Happy D.2 Plus Design by sieger design

Popis výrobku	Š x H (mm)	Objednávací číslo	Euro			
			Cenová skupina 1	Cenová skupina 2	Cenová skupina 3	Cenová skupina 4
						
<b>Závěsná skříňka pod umyvadlo pod desku</b>						
2 zásuvky, vnitřní zásuvka včetně výřezu pro sifon a krytu						
pro nábytkové umyvadlo Happy D.2 (broušené)	1300 x 550	<b>HP 4962</b>		2.102	2.285	2.424
pro umyvadlovou mísu Happy D.2, pro umyvadlovou mísu Happy D.2 Plus	1300 x 550	<b>HP 4972</b>		2.102	2.285	2.424
						
<b>Volitelné moduly</b>						
Vnitřní vybavení z masivního dřeva, včetně výřezu pro sifon						
pro skříňky šířky 1300 mm, uprostřed	1300	<b>UV 9754 M</b>	320			
Vnitřní osvětlovací systém pro skříňky pod umyvadlo, Pozice vnitřního osvětlení není volitelná, Energetická třída: G						
LED Modul 4500 Kelvinů barva světla 8 W		<b>HP 9696</b>	320			
<b>Infobox:</b> Deska není součástí objednávky, prosím objednejte samostatně / montovatelné pouze s prostorově úsporným sifonem (doporučujeme # 005076) / Vnitřní vybavení je vestavěno již ve výrobě a nelze je doplnit dodatečně. / Systémy vnitřního osvětlení nelze osadit dodatečně a jsou zabudovány již ve výrobě. / Údaje důležité pro objednání: - vnitřní vybavení ano / ne - ořech 77 nebo javor 78 - systém vnitřního osvětlení ano / ne - Objednávací číslo keramika, viz. strana 826						
						
<b>Deska</b>						
1 deska se 2 výřezy pro desky pro skříňky pod umyvadlo	1300 x 550	<b>HP 032K B</b>		387	484	504
<b>Infobox:</b> vhodný ke skříňce pod umyvadlo # HP4943 / Zvýšená cena za otvor pro armaturu 20,- Eur po přesném zadání koordinantů						

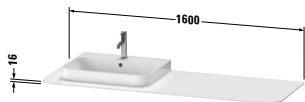

## Happy D.2 Plus Design by sieger design

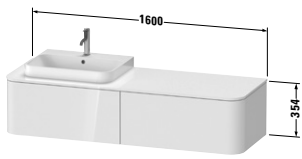
Popis výrobku	Š x H (mm)	Objednáací číslo	Euro			
			Cenová skupina 1	Cenová skupina 2	Cenová skupina 3	Cenová skupina 4
						
<b>Závěsná skříňka pod umyvadlo pod desku</b>						
1 zásuvka						
pro umyvadlovou mísu Happy D.2, pro umyvadlovou mísu Happy D.2 Plus	1300 x 550	<b>HP 4943 B</b>		1.556	1.721	1.833
						
<b>Volitelné moduly</b>						
Vnitřní vybavení z masivního dřeva, bez výřezu pro sifon						
pro skříňky šířky 1300 mm	1300	<b>UV 9753</b>	383			
Vnitřní osvětlovací systém pro skříňky pod umyvadlo, Pozice vnitřního osvětlení není volitelná, Energetická třída: G						
LED Modul 4500 Kelvinů barva světla 4 W		<b>HP 9695</b>	200			
<b>Infobox:</b> Deska není součástí objednávky, prosím objednejte samostatně / montovatelné pouze s prostorově úsporným sifonem (doporučujeme # 005076) / Vnitřní vybavení je vestavěno již ve výrobě a nelze je doplnit dodatečně. / Systémy vnitřního osvětlení nelze osadit dodatečně a jsou zabudovány již ve výrobě. / Údaje důležité pro objednání: <ul style="list-style-type: none"> <li>- vnitřní vybavení ano / ne</li> <li>- ořech 77 nebo javor 78</li> <li>- systém vnitřního osvětlení ano / ne</li> <li>- B = umyvadlo na obou stranách</li> <li>- Objednáací číslo keramika, viz. strana 826</li> </ul>						
						
<b>Deska</b>						
1 deska s jedním výřezem volitelně vlevo nebo vpravo						
pro desky pro skříňky pod umyvadlo	1600 x 550	<b>HP 031H L/R</b>		401	519	537
<b>Infobox:</b> vhodný ke skříňkám pod umyvadlo # HP4934, HP4944, HP4954, HP4963, HP4973 / Zvýšená cena za otvor pro armaturu 20,- Eur po přesném zadání koordinantů / Údaje důležité pro objednání: <ul style="list-style-type: none"> <li>- Pozice umyvadla</li> </ul>						

## Happy D.2 Plus Design by sieger design

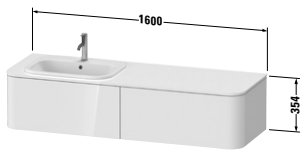

Popis výrobku	Š x H (mm)	Objednáací číslo	Euro			
			Cenová skupina 1	Cenová skupina 2	Cenová skupina 3	Cenová skupina 4
						
<b>Závěsná skříňka pod umyvadlo pod desku</b>						
2 zásuvky						
pro nábytkové umyvadlo Happy D.2 (broušené)	1600 x 550	HP 4934 L/R		2.344	2.566	2.706
pro umyvadlovou mísu Happy D.2, pro umyvadlovou mísu Happy D.2 Plus	1600 x 550	HP 4944 L/R		2.344	2.566	2.706
						
<b>Volitelné moduly</b>						
Vnitřní vybavení z masivního dřeva						
pro skříňky šířky 800 mm, bez výřezu pro sifon, levá nebo pravá	800	UV 9756 L/R	310			
pro skříňky šířky 800 mm, bez výřezu pro sifon, oboustranný	800	UV 9758 B	620			
Vnitřní osvětlovací systém pro skříňky pod umyvadlo, Pozice vnitřního osvětlení není volitelná, Energetická třída: G						
LED Modul 4500 Kelvinů barva světla 4 W		HP 9722	279			
<p><b>Infobox:</b> Deska není součástí objednávky, prosím objednejte samostatně / montovatelné pouze s prostorově úsporným sifonem (doporučujeme # 005076) / Vnitřní vybavení je vestavěno již ve výrobě a nelze je doplnit dodatečně. / Systémy vnitřního osvětlení nelze osadit dodatečně a jsou zabudovány již ve výrobě. / Údaje důležité pro objednání:</p> <ul style="list-style-type: none"> <li>- vnitřní vybavení ano / ne</li> <li>- pozice vnitřního vybavení vlevo, vpravo nebo na obou stranách</li> <li>- ořech 77 nebo javor 78</li> <li>- systém vnitřního osvětlení ano / ne</li> <li>- L/R = umyvadlo vlevo nebo vpravo možné</li> <li>- Objednáací číslo keramika, viz. strana 826</li> </ul>						

## Happy D.2 Plus Design by sieger design

Popis výrobku	Š x H (mm)	Objednáací číslo	Euro			
			Cenová skupina 1	Cenová skupina 2	Cenová skupina 3	Cenová skupina 4
						
<b>Závěsná skříňka pod umyvadlo pod desku</b> 2 zásuvky, Zásuvka vč. výřezu pro sifon a límce pro umyvadlo Happy D.2 na zabudování shora	1600 x 550	HP 4954 L/R		2.344	2.566	2.706
						
<b>Volitelné moduly</b> Vnitřní vybavení z masivního dřeva pro skříňky šířky 800 mm, včetně výřezu pro sifon, pod keramikou, levá nebo pravá 800		UV 9755 L/R	266			
pro skříňky šířky 800 mm, bez výřezu pro sifon, levá nebo pravá 800		UV 9756 L/R	310			
pro skříňky šířky 800 mm, oboustranný 800		UV 9757 B	576			
Vnitřní osvětlovací systém pro skříňky pod umyvadlo, Pozice vnitřního osvětlení není volitelná, Energetická třída: G						
LED Modul 4500 Kelvinů barva světla 4 W		HP 9722	279			
<b>Infobox:</b> Deska není součástí objednávky, prosím objednejte samostatně / montovatelné pouze s prostorově úsporným sifonem (doporučujeme # 005076) / Vnitřní vybavení je vestavěno již ve výrobě a nelze je doplnit dodatečně. / Systémy vnitřního osvětlení nelze osadit dodatečně a jsou zabudovány již ve výrobě. / Údaje důležité pro objednání: - vnitřní vybavení ano / ne - pozice vnitřního vybavení vlevo, vpravo nebo na obou stranách - ořech 77 nebo javor 78 - systém vnitřního osvětlení ano / ne - L/R = umyvadlo vlevo nebo vpravo možné - Objednáací číslo keramika, viz. strana 826						



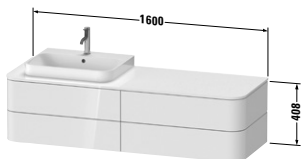

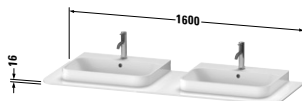
## Happy D.2 Plus Design by sieger design

Popis výrobku	Š x H (mm)	Objednáací číslo	Euro			
			Cenová skupina 1	Cenová skupina 2	Cenová skupina 3	Cenová skupina 4
						
<b>Závěsná skříňka pod umyvadlo pod desku</b>						
4 zásuvky , vnitřní zásuvka včetně výřezu pro sifon a krytu						
pro nábytkové umyvadlo Happy D.2 (broušené)	1600 x 550	HP 4963 L/R		3.336	3.606	3.764
pro umyvadlovou mísu Happy D.2, pro umyvadlovou mísu Happy D.2 Plus	1600 x 550	HP 4973 L/R		3.336	3.606	3.764
						
<b>Volitelné moduly</b>						
Vnitřní vybavení z masivního dřeva						
pro skříňky šířky 800 mm, včetně výřezu pro sifon, pod keramikou, levá nebo pravá	800	UV 9755 L/R	266			
pro skříňky šířky 800 mm, bez výřezu pro sifon, levá nebo pravá	800	UV 9756 L/R	310			
pro skříňky šířky 800 mm, oboustranný	800	UV 9757 B	576			
Vnitřní osvětlovací systém pro skříňky pod umyvadlo, Pozice vnitřního osvětlení není volitelná, Energetická třída: G						
LED Modul 4500 Kelvinů barva světla 8 W		HP 9769	455			
<b>Infobox:</b> Deska není součástí objednávky, prosím objednejte samostatně / montovatelné pouze s prostorově úsporným sifonem (doporučujeme # 005076) / Vnitřní vybavení je vestavěno již ve výrobě a nelze je doplnit dodatečně. / Systémy vnitřního osvětlení nelze osadit dodatečně a jsou zabudovány již ve výrobě. / Údaje důležité pro objednání: - vnitřní vybavení ano / ne - pozice vnitřního vybavení vlevo, vpravo nebo na obou stranách - ořech 77 nebo javor 78 - systém vnitřního osvětlení ano / ne - L/R = umyvadlo vlevo nebo vpravo možné - Objednáací číslo keramika, viz. strana 826						
						
<b>Deska</b>						
1 deska se 2 výřezy pro desky pro skříňky pod umyvadlo	1600 x 550	HP 032H B		440	558	575
<b>Infobox:</b> vhodný ke skříňkám pod umyvadlo # HP4936, HP4946, HP4956, HP4964, HP4974 / Zvýšená cena za otvor pro armaturu 20,- Eur po přesném zadání koordinantů						

## Happy D.2 Plus Design by sieger design

Popis výrobku	Š x H (mm)	Objednáací číslo	Euro			
			Cenová skupina 1	Cenová skupina 2	Cenová skupina 3	Cenová skupina 4
<b>Závěsná skříňka pod umyvadlo pod desku</b>						
2 zásuvky						
pro nábytkové umyvadlo Happy D.2 (broušené)	1600 x 550	<b>HP 4936 B</b>		2.344	2.566	2.706
pro umyvadlovou mísu Happy D.2, pro umyvadlovou mísu Happy D.2 Plus	1600 x 550	<b>HP 4946 B</b>		2.344	2.566	2.706
<b>Volitelné moduly</b>						
Vnitřní vybavení z masivního dřeva						
pro skříňky šířky 800 mm, bez výřezu pro sifon, levá nebo pravá	800	<b>UV 9756 L/R</b>	310			
pro skříňky šířky 800 mm, bez výřezu pro sifon, oboustranný	800	<b>UV 9758 B</b>	620			
Vnitřní osvětlovací systém pro skříňky pod umyvadlo, Pozice vnitřního osvětlení není volitelná, Energetická třída: G						
LED Modul 4500 Kelvinů barva světla 4 W		<b>HP 9722</b>	279			
<p><b>Infobox:</b> Deska není součástí objednávky, prosím objednejte samostatně / montovatelné pouze s prostorově úsporným sifonem (doporučujeme # 005076) / Vnitřní vybavení je vestavěno již ve výrobě a nelze je doplnit dodatečně. / Systémy vnitřního osvětlení nelze osadit dodatečně a jsou zabudovány již ve výrobě. / Údaje důležité pro objednání:</p> <ul style="list-style-type: none"> <li>- vnitřní vybavení ano / ne</li> <li>- pozice vnitřního vybavení vlevo, vpravo nebo na obou stranách</li> <li>- ořech 77 nebo javor 78</li> <li>- systém vnitřního osvětlení ano / ne</li> <li>- B = umyvadlo na obou stranách</li> <li>- Objednáací číslo keramika, viz. strana 826</li> </ul>						

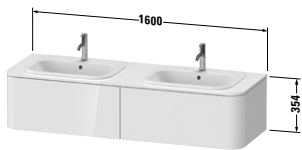
## Happy D.2 Plus Design by sieger design

Popis výrobku	Š x H (mm)	Objednáací číslo	Euro			
			Cenová skupina 1	Cenová skupina 2	Cenová skupina 3	Cenová skupina 4
						
<b>Závěsná skříňka pod umyvadlo pod desku</b> 2 zásuvky, Zásuvka vč. výřezu pro sifon a límce pro umyvadlo Happy D.2 na zabudování shora	1600 x 550	HP 4956 B		2.344	2.566	2.706
						
<b>Volitelné moduly</b> Vnitřní vybavení z masivního dřeva pro skříňky šířky 800 mm, včetně výřezu pro sifon, pod keramikou, levá nebo pravá 800		UV 9755 L/R	266			
pro skříňky šířky 800 mm, včetně výřezu pro sifon, oboustranný 800		UV 9759 B	532			
Vnitřní osvětlovací systém pro skříňky pod umyvadlo, Pozice vnitřního osvětlení není volitelná, Energetická třída: G						
LED Modul 4500 Kelvinů barva světla 4 W		HP 9722	279			
<div style="border: 1px solid black; padding: 5px;"> <p><b>Infobox:</b> Deska není součástí objednávky, prosím objednejte samostatně / montovatelné pouze s prostorově úsporným sifonem (doporučujeme # 005076) / Vnitřní vybavení je vestavěno již ve výrobě a nelze je doplnit dodatečně. / Systémy vnitřního osvětlení nelze osadit dodatečně a jsou zabudovány již ve výrobě. / Údaje důležité pro objednání:</p> <ul style="list-style-type: none"> <li>- vnitřní vybavení ano / ne</li> <li>- pozice vnitřního vybavení vlevo, vpravo nebo na obou stranách</li> <li>- ořech 77 nebo javor 78</li> <li>- B = umyvadlo na obou stranách</li> <li>- systém vnitřního osvětlení ano / ne</li> <li>- Objednáací číslo keramika, viz. strana 826</li> </ul> </div>						

## Happy D.2 Plus Design by sieger design

Popis výrobku	Š x H (mm)	Objednáací číslo	Euro			
			Cenová skupina 1	Cenová skupina 2	Cenová skupina 3	Cenová skupina 4
<b>Závěsná skříňka pod umyvadlo pod desku</b>						
4 zásuvky , vnitřní zásuvka včetně výřezu pro sifon a krytu						
pro nábytkové umyvadlo Happy D.2 (broušené)						
	1600 x 550	<b>HP 4964 B</b>		3.336	3.606	3.764
pro umyvadlovou mísu Happy D.2, pro umyvadlovou mísu Happy D.2 Plus						
	1600 x 550	<b>HP 4974 B</b>		3.336	3.606	3.764
<b>Volitelné moduly</b>						
Vnitřní vybavení z masivního dřeva						
pro skříňky šířky 800 mm, včetně výřezu pro sifon, pod keramikou, levá nebo pravá 800						
		<b>UV 9755 L/R</b>	266			
pro skříňky šířky 800 mm, včetně výřezu pro sifon, oboustranný						
	800	<b>UV 9759 B</b>	532			
Vnitřní osvětlovací systém pro skříňky pod umyvadlo, Pozice vnitřního osvětlení není volitelná, Energetická třída: G						
LED Modul 4500 Kelvinů barva světla 8 W						
		<b>HP 9769</b>	455			
<p><b>Infobox:</b> Deska není součástí objednávky, prosím objednejte samostatně / montovatelné pouze s prostorově úsporným sifonem (doporučujeme # 005076) / Vnitřní vybavení je vestavěno již ve výrobě a nelze je doplnit dodatečně. / Systémy vnitřního osvětlení nelze osadit dodatečně a jsou zabudovány již ve výrobě. / Údaje důležité pro objednání:</p> <ul style="list-style-type: none"> <li>- vnitřní vybavení ano / ne</li> <li>- pozice vnitřního vybavení vlevo, vpravo nebo na obou stranách</li> <li>- ořech 77 nebo javor 78</li> <li>- systém vnitřního osvětlení ano / ne</li> <li>- B = umyvadlo na obou stranách</li> <li>- Objednáací číslo keramika, viz. strana 826</li> </ul>						

**Happy D.2 Plus** Design by sieger design

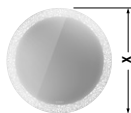
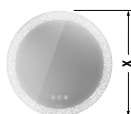
Popis výrobku	Š x H (mm)	Objednáací číslo	Euro			
			Cenová skupina 1	Cenová skupina 2	Cenová skupina 3	Cenová skupina 4
 <p><b>Zrcadlo s osvětlením</b>            "Senzor" - verze,            IP 44,            LED světelné pole (kruhové),            Volitelný dekor světelného pole,            LED stmívací funkce,            1 senzorový spínač dole uprostřed,            LED (životnost &gt;30.000 hodin),            LED pevně zabudované,            Energetická třída: D a E</p>						
LED Modul 3500 Kelvinů barva světla, 31 W	700 x 47	<b>HP 7480</b>	1.080			
LED Modul 3500 Kelvinů barva světla, 40 W	900 x 47	<b>HP 7481</b>	1.285			
<b>Volitelné moduly</b> Vyhřívání zrcadla s automatickým vypnutím Šířky zrcadel 500, 600, 620, 650, 750, 766 mm, zrcadlo Ø 700, 900 mm 19 W		<b>UV 9847</b>	104			
<b>Infobox:</b> odstup senzoru k reflektovaným povrchům = min. 75 mm / Údaje důležité pro objednání: - Dekor světelného pole radial (S) / organic (G)						
 <p><b>Zrcadlo s osvětlením</b>            "Icon" - verze,            LED světelné pole (kruhové),            Volitelný dekor světelného pole,            LED nepřímě světlo (kruhové),            LED stmívací funkce,            Vyhřívání zrcadla s automatickým vypnutím,            Plynulé, synchronní nastavení barvy světla            pro přímé a nepřímé světlo,            Stmívací funkce a nastavení barvy světla s            paměťovou funkcí,            Bezdotykové ovládací pole,            LED (životnost &gt;30.000 hodin),            LED pevně zabudované,            Energetická třída: D a E</p>						
LED Modul 2700 - 6500 Kelvinů barva světla, 61 W	700 x 55	<b>HP 7485</b>	1.683			
LED Modul 2700 - 6500 Kelvinů barva světla, 81 W	900 x 55	<b>HP 7486</b>	2.004			
<b>Infobox:</b> Funkce zapnutí/vypnutí možná přes zabudovaný spínač / Údaje důležité pro objednání: - Dekor světelného pole radial (S) / organic (G)						

## Happy D.2 Plus Design by sieger design

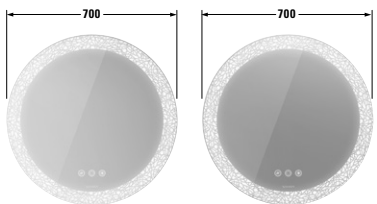
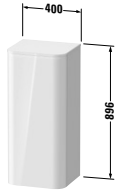
Popis výrobku	Š x H (mm)	Objednáací číslo	Euro			
			Cenová skupina 1	Cenová skupina 2	Cenová skupina 3	Cenová skupina 4
 <p><b>Set zrcadel (2 kusy) s ovětlením</b>            "Icon" - verze,            LED světelné pole (kruhové),            Volitelný dekor světelného pole,            LED nepřímé světlo (kruhové),            LED stmívací funkce,            Vyhřívání zrcadla s automatickým vypnutím,            Plynulé, synchronní nastavení barvy světla pro přímé a nepřímé světlo,            Stmívací funkce a nastavení barvy světla s paměťovou funkcí,            Bezdotykové ovládací pole,            Synchronizace všech funkcí (oboustranně),            LED (životnost &gt;30.000 hodin),            LED pevně zabudované,            Energetická třída: E            LED Modul 2700 - 6500 Kelvinů barva světla, 122 W</p>	700 x 55	<b>HP 7487</b>	3.504			
<p><b>Infobox:</b> Synchronizace probíhá bezdrátově a je z výroby přednastavena / Funkce zapnutí/vypnutí možná přes zabudovaný spínač / Údaje důležité pro objednání:            - Dekor světelného pole radial (S) / organic (G)</p>						
 <p><b>Polovysoká skříňka</b>            1 dvířka,            2 skleněné police,            2 skleněné poličky se zvýšenou hranou ve dveřích</p>	400 x 360	<b>HP 1260 L/R</b>	1.390	1.539	1.599	
<p><b>Infobox:</b> Dodržovat odstup od zdi min. 90 mm / Krycí deska není součástí dodávky, prosím objednejte zvlášť / Informace nutné pro objednání:            - panty vlevo (L) / vpravo (R)</p>						

**Happy D.2 Plus** Design by sieger design

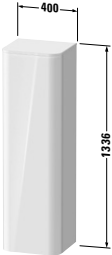
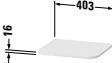
Popis výrobku	Š x H (mm)	Objednáací číslo	Euro			
			Cenová skupina 1	Cenová skupina 2	Cenová skupina 3	Cenová skupina 4
						
<b>Polovysoká skříňka</b> 1 dvířka, 3 skleněné police, 3 skleněné poličky se zvýšenou hranou ve dveřích	400 x 360	HP 1261 L/R		1.857	2.139	2.203
<b>Infobox:</b> Dodržovat odstup od zdi min. 90 mm / Krycí deska není součástí dodávky, prosím objednejte zvlášť / Informace nutné pro objednání: - panty vlevo (L) / vpravo (R)						
						
<b>Krycí deska pro polovysoké skříňky</b> 1 krycí deska	403 x 364	HP 0300		177	218	245
<b>Infobox:</b> vhodná k polovysokým skříňkám # HP1260, HP1261 / Údaje důležité pro objednání: - povrchová barva krycí desky						

**Ketho** Design by Christian Werner

**Informace o produktu**

<b>Čelní části</b> <b>Korpus</b> <b>Zrcadlová skříňka</b>	<b>Dekor</b> Cenová skupina 1	<b>07</b> Beton šedá matná <b>16</b> Dub černý <b>18</b> Bílá matná <b>21</b> Ořech tmavá <b>30</b> Dub přírodní <b>35</b> Dub Terra <b>43</b> Basalt matná <b>49</b> Grafit matná <b>79</b> Ořech přírodní <b>91</b> Taupe matná	<b>Nosný materiál:</b> Vysoce kompaktní třívrstvá dřevotřísková deska. Povrch na obou stranách tvrzený melaminovou pryskyřicí. <b>Materiál hran:</b> ABS hrany.
	<b>Dekor</b> Cenová skupina 2	<b>22</b> Bílá vysoký lesk <b>75</b> Plátno	<b>Nosný materiál:</b> Vysoce kompaktní třívrstvá dřevotřísková deska. Na obou stranách slisovaná s laminátem (HPL). <b>Materiál hran:</b> ABS hrany.
<b>Hrany podkladové desky zrcadla</b>	<b>Dekor</b> Cenová skupina 1	<b>37</b> Bílý hliník	<b>Nosný materiál:</b> Vysoce kompaktní MDF deska přímo povrchově upravená. <b>Materiál hran:</b> ABS hrany.
<b>Zrcadlo s osvětlením</b>			LED zdroj světla, barva světla 3500 K. Bezdotykový infračervený senzor vpravo dole pro zapnutí/vypnutí.
<b>Zrcadlová skříňka s osvětlením</b>			LED zdroj světla, barva světla 3500 K. Bezdotykový infračervený senzor vpravo dole pro zapnutí/vypnutí. Včetně stmívací funkce.
<b>Úchyt</b>		Eloxované stříbro	Hliník
<b>Vnitřní prostor</b> # UV 9845 # UV 9955		Diamantová černá	Doplnitelné dělení vnitřního prostoru včetně víka. Dělení vnitřního prostoru nemá pevnou polohu a dá se volně v zásuvce umístit. Rozměry: Šířka x hloubka x výška = 115 mm x 45 mm x hloubka zásuvky. Materiál: Fólií opláštěná středně hustá vláknitá deska (MDF) a protiskluzovou povrchovou úpravou na spodní straně.
<b>Magnetická lišta zrcadlové skříňky</b> # UV 9709		Nerezová ocel	Magnetická upevňovací lišta uvnitř zrcadlové skříňky jako držák pro kovové koupací potřeby.
<b>Nové objednací číslo</b>	<b>Pozice 12</b> Označení země u zrcadel a zrcadlových skříněk	<b>1</b> CZ	<b>Např.:</b> Zrcadlo: KT 7330 D 00 00 0000 Zrcadlová skříňka: KT 7530 L 00 00 0000



**Ketho** Design by Christian Werner

Příklad objednávky

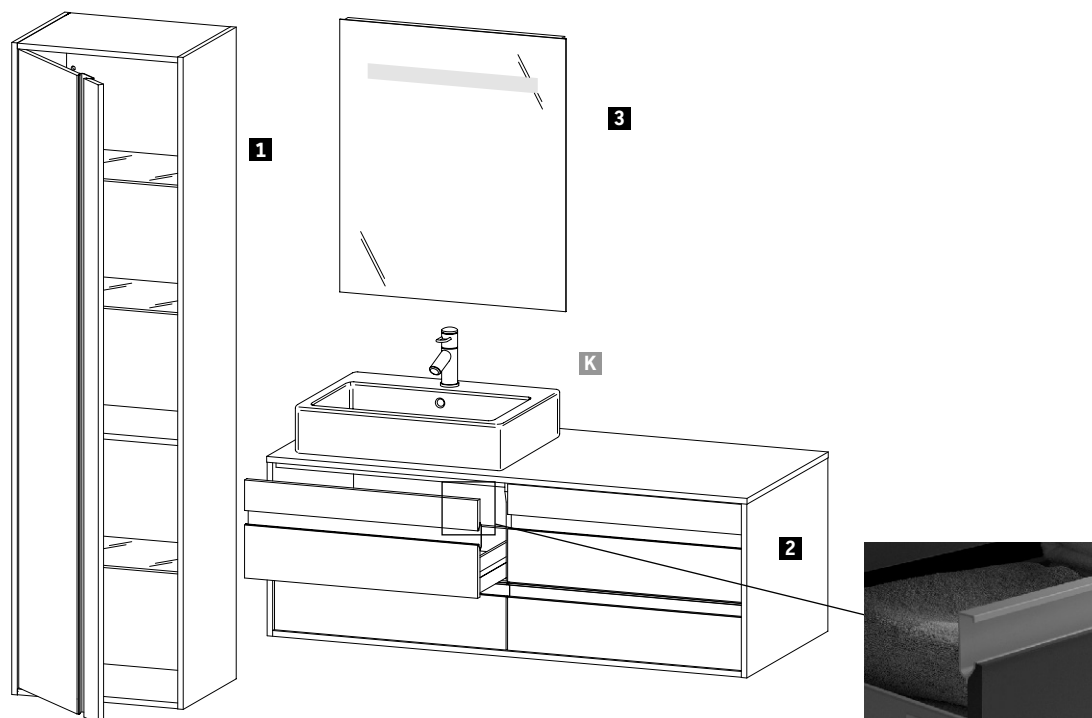



**Ketho**  
Korpus  
Vysoká skříňka  
Skříňka pod umyvadlo

49 Grafit matná

Popis	Poznámka	Počet	Obj. č.
<b>1</b> Vysoká skříňka	výška 1800 mm	1	# KT 1265 L 49 49
<b>2</b> Skříňka pod umyvadlo závěsná	šířka 1400 mm	1	# KT 6657 L 49 49
<b>3</b> Zrcadlo s osvětlením	šířka 650 mm	1	# KT 7330 D 00 00 0000
<b>K</b> Vero		1	# 045260 00 00

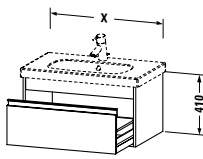
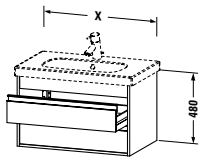
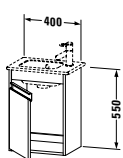
**Ketho** Design by Christian Werner

Popis výrobku	Š x H (mm)	Objednáací číslo	Euro		Euro	Euro
			Cenová skupina 1	Cenová skupina 2		
						
<b>Skříňka pod umyvadlo závěsná</b>						
1 zásuvka						
pro D-Code # 034265	600 x 455	<b>KT 6670</b>	533	614		
pro D-Code # 034285	800 x 455	<b>KT 6667</b>	553	638		
pro D-Code # 034210	1000 x 455	<b>KT 6668</b>	574	659		
pro D-Code # 034812	1150 x 455	<b>KT 6669</b>	607	697		
<b>Infobox:</b> montovatelné pouze s prostorově úsporným sifonem (doporučujeme # 005076) / Vnitřní vybavení volitelně možné, volně vložitelné # UV 9845						
						
<b>Skříňka pod umyvadlo závěsná</b>						
2 zásuvky, vnitřní zásuvka včetně výřezu pro sifon a krytu						
pro D-Code # 034265	600 x 455	<b>KT 6650</b>	692	797		
pro D-Code # 034285	800 x 455	<b>KT 6647</b>	719	827		
pro D-Code # 034210	1000 x 455	<b>KT 6648</b>	747	858		
pro D-Code # 034812	1150 x 455	<b>KT 6649</b>	805	928		
<b>Infobox:</b> Doporučujeme trubkový sifon # 005026 / Vnitřní vybavení volitelně možné, volně vložitelné # UV 9845						
						
<b>Skříňka pod umyvadlo závěsná</b>						
1 dvířka						
pro ME by Starck # 072343	400 x 285	<b>KT 6417 L/R</b>	355	426		
<b>Infobox:</b> Informace nutné pro objednání: - panty vlevo (L) / vpravo (R)						
						
<b>Skříňka pod umyvadlo závěsná Compact</b>						
1 zásuvka						
pro ME by Starck # 233653	500 x 412	<b>KT 6404</b>	518	597		
<b>Infobox:</b> montovatelné pouze s prostorově úsporným sifonem (doporučujeme # 005076) / Vnitřní vybavení volitelně možné, volně vložitelné # UV 9955						

**Ketho** Design by Christian Werner

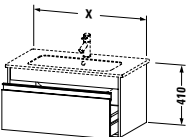
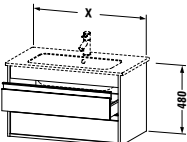
Popis výrobku	Š x H (mm)	Objednáací číslo	Euro		Euro	Euro
			Cenová skupina 1	Cenová skupina 2		
						
<b>Skříňka pod umyvadlo závěsná Compact</b> 2 zásuvky, vnitřní zásuvka včetně výřezu pro sifon a krytu pro ME by Starck # 233653	500 x 412	<b>KT 6444</b>	679	777		
<b>Infobox:</b> Doporučujeme prostorově úsporný sifon # 005076 / Vnitřní vybavení volitelně možné, volně vložitelné # UV 9955						
						
<b>Skříňka pod umyvadlo závěsná</b> 1 zásuvka pro ME by Starck # 233663	600 x 475	<b>KT 6418</b>	531	611		
pro ME by Starck # 233683, 234583, 234683	800 x 475	<b>KT 6419</b>	552	636		
pro ME by Starck # 233610	1000 x 475	<b>KT 6420</b>	574	663		
pro ME by Starck # 233612, 236112	1200 x 475	<b>KT 6421</b>	596	695		
<b>Infobox:</b> montovatelné pouze s prostorově úsporným sifonem (doporučujeme # 005076) / Vnitřní vybavení volitelně možné, volně vložitelné # UV 9845						
						
<b>Skříňka pod umyvadlo závěsná</b> 2 zásuvky, vnitřní zásuvka včetně výřezu pro sifon a krytu pro ME by Starck # 233663	600 x 475	<b>KT 6428</b>	691	795		
pro ME by Starck # 233683	800 x 475	<b>KT 6429</b>	719	826		
pro ME by Starck # 233610	1000 x 475	<b>KT 6430</b>	753	867		
pro ME by Starck # 233612, 236112	1200 x 475	<b>KT 6431</b>	782	898		
<b>Infobox:</b> Doporučujeme prostorově úsporný sifon # 005076 / Vnitřní vybavení volitelně možné, volně vložitelné # UV 9845						

**Ketho** Design by Christian Werner

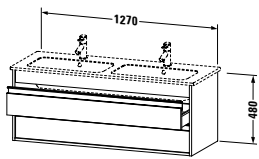
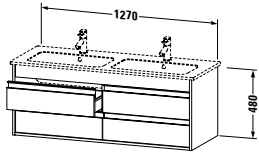
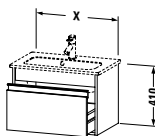
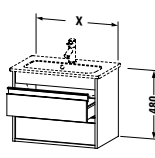
Popis výrobku	Š x H (mm)	Objednáací číslo	Euro		Euro	
			Cenová skupina 1	Cenová skupina 2	Euro	Euro
						
<b>Skříňka pod umyvadlo závěsná</b> 2 zásuvky, vnitřní zásuvka včetně výřezu pro sifon a krytu pro ME by Starck # 233613	1270 x 475	<b>KT 6432</b>	840	966		
<b>Infobox:</b> Doporučujeme prostorově úsporný sifon # 005076 / Vnitřní vybavení volitelně možné, volně vložitelné # UV 9845						
						
<b>Skříňka pod umyvadlo závěsná</b> 4 zásuvky, vnitřní zásuvka včetně výřezu pro sifon a krytu pro ME by Starck # 233613	1270 x 475	<b>KT 6433</b>	1.308	1.479		
<b>Infobox:</b> Doporučujeme prostorově úsporný sifon # 005076 / Vnitřní vybavení volitelně možné, volně vložitelné # UV 9845						
						
<b>Skříňka pod umyvadlo závěsná Compact</b> 1 zásuvka pro ME by Starck # 234263 pro ME by Starck # 234283	600 x 385 800 x 385	<b>KT 6422</b> <b>KT 6423</b>	531 552	611 636		
<b>Infobox:</b> montovatelné pouze s prostorově úsporným sifonem (doporučujeme # 005076) / Vnitřní vybavení volitelně možné, volně vložitelné # UV 9955						
						
<b>Skříňka pod umyvadlo závěsná Compact</b> 2 zásuvky, vnitřní zásuvka včetně výřezu pro sifon a krytu pro ME by Starck # 234263 pro ME by Starck # 234283	600 x 385 800 x 385	<b>KT 6452</b> <b>KT 6453</b>	691 719	795 826		
<b>Infobox:</b> Doporučujeme prostorově úsporný sifon # 005076 / Vnitřní vybavení volitelně možné, volně vložitelné # UV 9955						

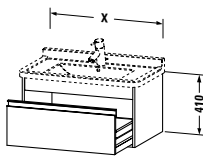
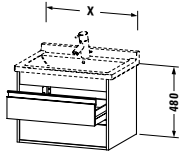
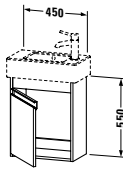
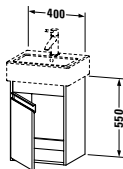

**Ketho** Design by Christian Werner

Popis výrobku	Š x H (mm)	Objednáací číslo	Euro		Euro	Euro
			Cenová skupina 1	Cenová skupina 2		
						
<b>Skříňka pod umyvadlo závěsná</b>						
1 zásuvka						
pro Starck 3 # 030470	650 x 455	<b>KT 6663</b>	531	611		
pro Starck 3 # 030480	800 x 455	<b>KT 6664</b>	552	636		
pro Starck 3 # 030410	1000 x 455	<b>KT 6665</b>	574	659		
<b>Infobox:</b> montovatelné pouze s prostorově úsporným sifonem (doporučujeme # 005076) / Vnitřní vybavení volitelně možné, volně vložitelné # UV 9845						
						
<b>Skříňka pod umyvadlo závěsná</b>						
2 zásuvky, vnitřní zásuvka včetně výřezu pro sifon a krytu						
pro Starck 3 # 030470	650 x 455	<b>KT 6643</b>	691	795		
pro Starck 3 # 030480	800 x 455	<b>KT 6644</b>	719	826		
pro Starck 3 # 030410	1000 x 455	<b>KT 6645</b>	747	858		
<b>Infobox:</b> Doporučujeme prostorově úsporný sifon # 005076 / Vnitřní vybavení volitelně možné, volně vložitelné # UV 9845						
						
<b>Skříňka pod umyvadlo závěsná</b>						
1 dvířka						
pro Vero # 070350	450 x 225	<b>KT 6629 L/R</b>	395	455		
<b>Infobox:</b> Údaje důležité pro objednání: - závěsy dvířek L/R						
						
<b>Skříňka pod umyvadlo závěsná</b>						
1 dvířka						
pro Vero # 070445	400 x 320	<b>KT 6630 L/R</b>	395	455		
<b>Infobox:</b> Údaje důležité pro objednání: - závěsy dvířek L/R						

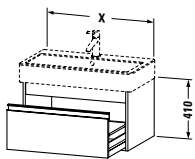
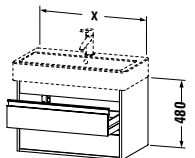
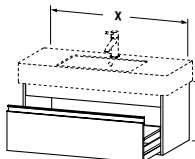
**Ketho** Design by Christian Werner

Popis výrobku	Š x H (mm)	Objednáací číslo	Euro		Euro	Euro
			Cenová skupina 1	Cenová skupina 2		
						
<b>Skříňka pod umyvadlo závěsná</b>						
1 zásuvka						
pro Vero # 045450	450 x 440	<b>KT 6685</b>	558	642		
pro Vero # 045460	550 x 440	<b>KT 6686</b>	578	666		
pro Vero # 045470	650 x 440	<b>KT 6684</b>	588	676		
pro Vero # 045480	750 x 440	<b>KT 6687</b>	600	689		
pro Vero # 045410	950 x 440	<b>KT 6688</b>	621	713		
pro Vero # 045412	1150 x 440	<b>KT 6689</b>	692	797		
<b>Infobox:</b> montovatelné pouze s prostorově úsporným sifonem (doporučujeme # 005076) / Vnitřní vybavení volitelně možné, volně vložitelné # UV 9845						
						
<b>Skříňka pod umyvadlo závěsná</b>						
2 zásuvky, vnitřní zásuvka včetně výřezu pro sifon a krytu						
pro Vero # 045450	450 x 440	<b>KT 6635</b>	713	821		
pro Vero # 045460	550 x 440	<b>KT 6636</b>	737	848		
pro Vero # 045470	650 x 440	<b>KT 6624</b>	752	864		
pro Vero # 045480	750 x 440	<b>KT 6637</b>	763	879		
pro Vero # 045410	950 x 440	<b>KT 6638</b>	793	910		
pro Vero # 045412	1150 x 440	<b>KT 6639</b>	885	1.017		
<b>Infobox:</b> Vnitřní vybavení volitelně možné, volně vložitelné # UV 9845						
						
<b>Skříňka pod umyvadlo závěsná</b>						
1 zásuvka						
pro Vero # 032985	800 x 455	<b>KT 6690</b>	552	636		
pro Vero # 032910	1000 x 455	<b>KT 6691</b>	574	659		
pro Vero # 032912	1200 x 455	<b>KT 6692</b>	647	743		
<b>Infobox:</b> montovatelné pouze s prostorově úsporným sifonem (doporučujeme # 005076) / Vnitřní vybavení volitelně možné, volně vložitelné # UV 9845						

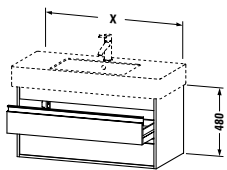
**Ketho** Design by Christian Werner

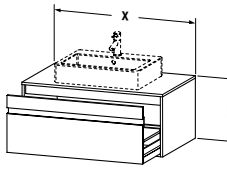
Popis výrobku	Š x H (mm)	Objednáací číslo	Euro		Euro	Euro
			Cenová skupina 1	Cenová skupina 2		
						
<b>Skříňka pod umyvadlo závěsná</b>						
2 zásuvky, vnitřní zásuvka včetně výřezu pro sifon a krytu						
pro Vero # 032985	800 x 455	<b>KT 6640</b>	719	826		
pro Vero # 032910	1000 x 455	<b>KT 6641</b>	747	858		
pro Vero # 032912	1200 x 455	<b>KT 6642</b>	840	966		
<b>Infobox:</b> Vnitřní vybavení volitelně možné, volně vložitelné # UV 9845						
						
<b>Vnitřní vybavení</b>						
Dodatečné vnitřní vybavení vč. víka, Diamantově černá						
pro skříňky pod umyvadlo	115 x 270	<b>UV 9955</b>	103			
						
<b>Vnitřní vybavení</b>						
Dodatečné vnitřní vybavení vč. víka, Diamantově černá						
pro skříňky pod umyvadlo	115 x 320	<b>UV 9845</b>	106			
						
<b>Skříňka pod umyvadlo závěsná</b>						
1 zásuvka, deska s jedním výřezem						
pro 1 umyvadlo uprostřed	800 x 550	<b>KT 6694</b>	614	768		
pro 1 umyvadlo na zabudování uprostřed	800 x 550	<b>KT 6794</b>	675	843		
pro 1 umyvadlo uprostřed	1000 x 550	<b>KT 6695</b>	633	790		
pro 1 umyvadlo na zabudování uprostřed	1000 x 550	<b>KT 6795</b>	719	900		
pro 1 umyvadlo uprostřed	1200 x 550	<b>KT 6696</b>	701	876		
pro 1 umyvadlo na zabudování uprostřed	1200 x 550	<b>KT 6796</b>	723	904		
<b>Infobox:</b> montovatelné pouze s prostorově úsporným sifonem (doporučujeme # 005076) / Údaje důležité pro objednání: - objednáací číslo keramiky, viz. strana 827						

**Ketho** Design by Christian Werner

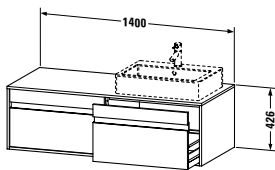
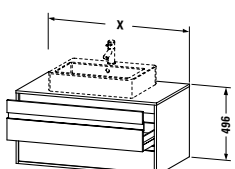
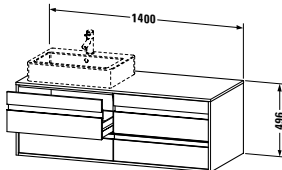
Popis výrobku	Š x H (mm)	Objednáací číslo	Euro		Euro	Euro
			Cenová skupina 1	Cenová skupina 2		
 <p><b>Skříňka pod umyvadlo závěsná</b> 2 zásuvky, 1 deska volitelně s jedním nebo dvěma výřezy</p>						
pro 1 popř. pro 2 umyvadla	1400 x 550	<b>KT 6697 L/R/B</b>	1.004	1.255		
pro 1 popř. pro 2 umyvadla	1400 x 550	<b>KT 6797 L/R/B</b>	1.132	1.414		
<b>Infobox:</b> montovatelné pouze s prostorově úsporným sifonem (doporučujeme # 005076) / Údaje důležité pro objednání: - L/R/B = umyvadlo vlevo, vpravo nebo na obou stranách možné - objednáací číslo keramiky, viz. strana 827						
 <p><b>Skříňka pod umyvadlo závěsná</b> 2 zásuvky, vnitřní zásuvka včetně výřezu pro sifon a krytu, deska s jedním výřezem</p>						
pro 1 umyvadlo uprostřed	800 x 550	<b>KT 6654</b>	860	989		
pro 1 umyvadlo na zabudování uprostřed	800 x 550	<b>KT 6754</b>	877	1.097		
pro 1 umyvadlo uprostřed	1000 x 550	<b>KT 6655</b>	900	1.035		
pro 1 umyvadlo na zabudování uprostřed	1000 x 550	<b>KT 6755</b>	916	1.145		
pro 1 umyvadlo uprostřed	1200 x 550	<b>KT 6656</b>	942	1.086		
pro 1 umyvadlo na zabudování uprostřed	1200 x 550	<b>KT 6756</b>	962	1.201		
<b>Infobox:</b> Doporučujeme prostorově úsporný sifon # 005076 / Údaje důležité pro objednání: - objednáací číslo keramiky, viz. strana 827						
 <p><b>Skříňka pod umyvadlo závěsná</b> 4 zásuvky , zásuvka pod umyvadlem včetně výřezu pro sifon a krytu, 1 deska volitelně s jedním nebo dvěma výřezy</p>						
pro 1 popř. pro 2 umyvadla	1400 x 550	<b>KT 6657 L/R/B</b>	1.445	1.661		
pro 1 popř. pro 2 umyvadla	1400 x 550	<b>KT 6757 L/R/B</b>	1.473	1.841		
<b>Infobox:</b> Doporučujeme prostorově úsporný sifon # 005076 / Údaje důležité pro objednání: - L/R/B = umyvadlo vlevo, vpravo nebo na obou stranách možné - objednáací číslo keramiky, viz. strana 827						

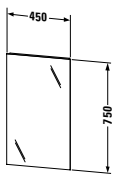
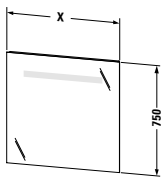
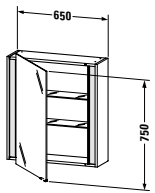

**Ketho** Design by Christian Werner

Popis výrobku	Š x H (mm)	Objednáací číslo	Euro			
			Cenová skupina 1	Cenová skupina 2	Euro	Euro
 <p><b>Zrcadlo</b> bez osvětlení</p>	450 x 41	<b>KT 7229</b>	252			
 <p><b>Zrcadlo s osvětlením</b> IP 44, 1 senzorový spínač dole vpravo, LED stmívací funkce, LED (životnost &gt;30.000 hodin), LED pevně zabudované, Energetická třída: D</p>						
LED Modul 3500 Kelvinů barva světla, 9 W	650 x 41	<b>KT 7330</b>	694			
LED Modul 3500 Kelvinů barva světla, 13 W	800 x 41	<b>KT 7331</b>	707			
LED Modul 3500 Kelvinů barva světla, 16 W	1000 x 41	<b>KT 7332</b>	803			
LED Modul 3500 Kelvinů barva světla, 19 W	1200 x 41	<b>KT 7333</b>	869			
<b>Volitelné moduly</b> LED stmívací funkce		<b>UV 9980</b>	75			
<b>Infobox:</b> odstup senzoru k reflektovaným povrchům = min. 75 mm						
 <p><b>Zrcadlová skříňka</b> IP 44, 1 zrcadlová dvířka , 2 skleněné police, 1 vnitřní zásuvka, uvnitř vpravo, 1 senzorový spínač dole vpravo, LED stmívací funkce, LED (životnost &gt;30.000 hodin), LED pevně zabudované, Energetická třída: F</p>						
LED Modul 3500 Kelvinů barva světla, 20 W	650 x 180	<b>KT 7530 L/R</b>	967	1.063		
<b>Infobox:</b> odstup senzoru k reflektovaným povrchům = min. 75 mm / Údaje důležité pro objednání: - závěsy dvířek L/R						

**Ketho** Design by Christian Werner

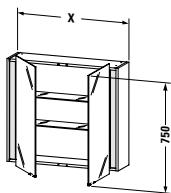
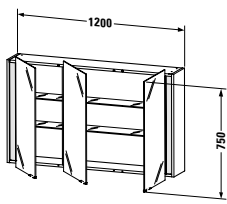
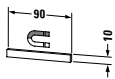
Popis výrobku	Š x H (mm)	Objednáací číslo	Euro		Euro	Euro
			Cenová skupina 1	Cenová skupina 2		
 <p><b>Zrcadlová skříňka</b>            IP 44,            2 zrcadlová dvířka,            2 skleněné police,            1 vnitřní zásuvka, uvnitř vpravo,            1 sensorový spínač dole vpravo,            LED (životnost &gt;30.000 hodin),            LED stmívací funkce,            LED pevně zabudované,            Energetická třída: F            LED Modul 3500 Kelvinů barva světla,            20 W</p>	800 x 180	<b>KT 7531</b>	1.079	1.209		
LED Modul 3500 Kelvinů barva světla, 20 W	1000 x 180	<b>KT 7532</b>	1.119	1.231		
<b>Infobox:</b> odstup senzoru k reflektovaným povrchům = min. 75 mm						
 <p><b>Zrcadlová skříňka</b>            IP 44,            3 zrcadlová dvířka,            4 skleněné police,            1 vnitřní zásuvka, uvnitř vpravo,            1 sensorový spínač dole vpravo,            LED (životnost &gt;30.000 hodin),            LED stmívací funkce,            LED pevně zabudované,            Energetická třída: F            LED Modul 3500 Kelvinů barva světla,            20 W</p>	1200 x 180	<b>KT 7533</b>	1.341	1.473		
<b>Infobox:</b> odstup senzoru k reflektovaným povrchům = min. 75 mm						
 <p><b>Magnetická lišta nerez</b></p>	90 x 5	<b>UV 9709</b>	41			
<b>Infobox:</b> Magnetickou lištu lze samostatně připevnit ke korpusu, zadní stěně nebo zrcadlovým dvířkám pomocí zrcadlové lepicí pásky. Během instalace je třeba vzít v úvahu příslušnou ztrátu úložného prostoru.						

**Ketho** Design by Christian Werner

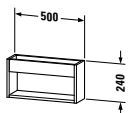
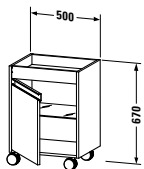
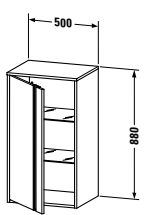
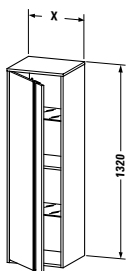
Popis výrobku	Š x H (mm)	Objednáací číslo	Euro		Euro	Euro
			Cenová skupina 1	Cenová skupina 2		
						
<b>Police</b>						
	500 x 135	<b>KT 2537</b>	245	279		
						
<b>Pojízdná skříňka</b>						
1 dvířka, 1 skleněná police 1 odkládací plocha nahoře	500 x 360	<b>KT 2530 L/R</b>	516	593		
<b>Infobox:</b> Údaje důležité pro objednání: - závěsy dvířek L/R						
						
<b>Polovysoká skříňka</b>						
1 dvířka 2 skleněné police	500 x 360	<b>KT 1266 L/R</b>	554	694		
<b>Infobox:</b> Dodržujte odstup od stěny min. 20 mm / také při přistavení k nábytku dodržet min. 20 mm / Údaje důležité pro objednání: - závěsy dvířek L/R						
						
<b>Polovysoká skříňka</b>						
1 dvířka, 2 skleněné police, 1 dřevěná police	400 x 360	<b>KT 1257 L/R</b>	583	728		
	500 x 360	<b>KT 1267 L/R</b>	636	795		
<b>Infobox:</b> Dodržujte odstup od stěny min. 20 mm / také při přistavení k nábytku dodržet min. 20 mm / Údaje důležité pro objednání: - závěsy dvířek L/R						

**Ketho** Design by Christian Werner

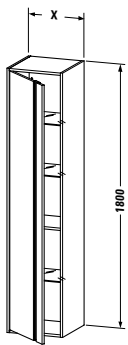
Popis výrobku	Š x H (mm)	Objednáací číslo	Euro		Euro	Euro
			Cenová skupina 1	Cenová skupina 2		
 <p><b>Vysoká skříňka</b>            1 dvířka,            3 skleněné police,            1 dřevěná police</p>	400 x 360	<b>KT 1255 L/R</b>	649	812		
	500 x 360	<b>KT 1265 L/R</b>	697	873		
	<b>Infobox:</b> Dodržujte odstup od stěny min. 20 mm / také při přistavení k nábytku dodržet min. 20 mm / Údaje důležité pro objednání: - závěsy dvířek L/R					

**Informace o produktu**

<b>Čelní části Korpus</b>	<b>Dekor</b>	<b>07</b> Beton šedá matná	<b>Nosný materiál vnitřní korpus / čelní části:</b> Vysoce kompaktní třívrstvá dřevotřísková deska. Oboustranně tvrzená melaminovou pryskyřicí v barvě (57) diamantově černá. <b>Nosný materiál vnější korpus / čelní části:</b> Vysoce kompaktní třívrstvá dřevotřísková deska. Oboustranně tvrzená melaminovou pryskyřicí v barvě (57) diamantově černá. <b>Materiál hran:</b> ABS hrany.
	Cenová skupina 1	<b>16</b> Dub černý	
		<b>18</b> Bílá matná	
		<b>21</b> Ořech tmavá	
		<b>30</b> Dub přírodní	
		<b>35</b> Dub Terra	
		<b>43</b> Basalt matná	
		<b>49</b> Grafit matná	
		<b>79</b> Ořech přírodní	
		<b>91</b> Taupe matná	
<b>Dekor</b>	<b>Dekor</b>	<b>22</b> Bílá vysoký lesk	<b>Nosný materiál vnitřní korpus / čelní části:</b> Vysoce kompaktní třívrstvá dřevotřísková deska. Oboustranně tvrzená melaminovou pryskyřicí v barvě (57) diamantově černá. <b>Nosný materiál vnější korpus / čelní části:</b> Vysoce kompaktní třívrstvá dřevotřísková deska. Na obou stranách slisovaná s laminátem (HPL). <b>Materiál hran:</b> ABS hrany.
	Cenová skupina 2	<b>75</b> Plátno	
<b>Dekor</b>	<b>Dekor</b>	<b>80</b> Grafit super matná	<b>Nosný materiál vnitřní korpus / čelní části:</b> Vysoce kompaktní třívrstvá dřevotřísková deska. Oboustranně tvrzená melaminovou pryskyřicí v barvě (57) diamantově černá. <b>Nosný materiál vnější korpus / čelní části:</b> Vysoce kompaktní třívrstvá dřevotřísková deska. Na obou stranách slisovaná s laminátem (HPL). <b>Materiál hran:</b> ABS hrany.
	Cenová skupina 3		
<b>Dýha z pravého dřeva</b>	<b>Dýha z pravého dřeva</b>	<b>13</b> Americký ořech	<b>Nosný materiál vnitřní korpus / čelní části:</b> Vysoce kompaktní třívrstvá dřevotřísková deska. Oboustranně tvrzená melaminovou pryskyřicí v barvě (57) diamantově černá. <b>Nosný materiál vnější korpus / čelní části:</b> Vysoce kompaktní třívrstvá dřevotřísková deska. Na obou stranách slisovaná s laminátem (HPL). <b>Materiál hran:</b> ABS hrany.
	Cenová skupina 3	<b>69</b> Ořech kartáčovaný	
		<b>71</b> Dub Mediterrane	
		<b>72</b> Dub tmavý kartáčovaný	
			Dýha z pravého dřeva je přírodní materiál, mohou se vyskytovat rozdíly v barvě a struktuře.
<b>Lak</b>	<b>Lak</b>	<b>38</b> Dolomiti šedá vysoký lesk	<b>Nosný materiál vnitřní korpus / čelní části:</b> Vysoce kompaktní třívrstvá dřevotřísková deska. Oboustranně tvrzená melaminovou pryskyřicí v barvě (57) diamantově černá. <b>Nosný materiál vnější korpus / čelní části:</b> Vysoce kompaktní MDF deska oboustranně vícevrstvě lakovaná. <b>Materiál hran vnitřní korpus / čelní části:</b> ABS hrany. <b>Materiál hran vnější korpus / čelní části:</b> ABS hrany (lakované).
	Cenová skupina 4	<b>40</b> Černá vysoký lesk	
		<b>85</b> Bílá vysoký lesk	
		<b>89</b> Flanel šedá vysoký lesk	
		<b>90</b> Flanel šedá mat	
<b>Deska</b>	<b>Dekor</b>	<b>07</b> Beton šedá matná	<b>Nosný materiál:</b> Vysoce kompaktní třívrstvá dřevotřísková deska. Na obou stranách slisovaná s laminátem (HPL). Spodní strana desky: (57) diamantově černá. <b>Materiál hran:</b> ABS hrany.
	Cenová skupina 1	<b>16</b> Dub černý	
		<b>18</b> Bílá matná	
		<b>21</b> Ořech tmavá	
		<b>30</b> Dub přírodní	
		<b>35</b> Dub Terra	
		<b>43</b> Basalt matná	
		<b>49</b> Grafit matná	
		<b>79</b> Ořech přírodní	
		<b>91</b> Taupe matná	
<b>Dekor</b>	<b>Dekor</b>	<b>75</b> Plátno	<b>Nosný materiál:</b> Vysoce kompaktní třívrstvá dřevotřísková deska. Na obou stranách slisovaná s laminátem (HPL). Spodní strana desky: (57) diamantově černá. <b>Materiál hran:</b> ABS hrany.
Cenová skupina 2			
<b>Dekor</b>	<b>Dekor</b>	<b>80</b> Grafit super matná	<b>Nosný materiál:</b> Vysoce kompaktní třívrstvá dřevotřísková deska. Na obou stranách slisovaná s laminátem (HPL). Spodní strana desky: (57) diamantově černá. <b>Materiál hran:</b> ABS hrany.
Cenová skupina 3			

**L-Cube** Design by Christian Werner

**Informace o produktu**

<b>Deska</b>	<b>Dýha z pravého dřeva</b>	<b>13</b> Americký ořech <b>69</b> Ořech kartáčovaný <b>71</b> Dub Mediterrane <b>72</b> Dub tmavý kartáčovaný	<b>Nosný materiál:</b> Vysoce kompaktní třívrstvá dřevotřísková deska. Na jedné straně slisována s dýhou z pravého dřeva a na jedné straně s laminátem (HPL) v barvě (57) diamantově černá. <b>Materiál hran:</b> ABS hrany. Dýha z pravého dřeva je přírodní materiál, mohou se vyskytovat rozdíly v barvě a struktuře.
	<b>Lak</b>	<b>38</b> Dolomiti šedá vysoký lesk <b>40</b> Černá vysoký lesk <b>85</b> Bílá vysoký lesk <b>89</b> Flanel šedá vysoký lesk <b>90</b> Flanel šedá mat	<b>Nosný materiál:</b> Vysoce kompaktní MDF deska vícevrstvě lakovaná. Spodní část desky povrstvená melaminovou pryskyřicí v barvě (57) diamantově černá. <b>Materiál hran:</b> ABS hrany (lakované).
<b>Policový prvek</b>	<b>Dekor</b>	<b>07</b> Beton šedá matná <b>16</b> Dub černý <b>18</b> Bílá matná <b>21</b> Ořech tmavá <b>30</b> Dub přírodní <b>35</b> Dub Terra <b>43</b> Basalt matná <b>49</b> Grafit matná <b>79</b> Ořech přírodní <b>91</b> Taupe matná	<b>Nosný materiál:</b> Vysoce kompaktní třívrstvá dřevotřísková deska. Povrch na obou stranách tvrzený melaminovou pryskyřicí. <b>Materiál hran:</b> ABS hrany.
	<b>Dekor</b>	<b>22</b> Bílá vysoký lesk <b>75</b> Plátno	<b>Nosný materiál:</b> Vysoce kompaktní třívrstvá dřevotřísková deska. Na obou stranách slisovaná s laminátem (HPL). <b>Materiál hran:</b> ABS hrany.
	<b>Dekor</b>	<b>80</b> Grafit super matná	<b>Nosný materiál:</b> Vysoce kompaktní třívrstvá dřevotřísková deska. Na obou stranách slisovaná s laminátem (HPL). <b>Materiál hran:</b> ABS hrany.
	<b>Dýha z pravého dřeva</b>	<b>13</b> Americký ořech <b>69</b> Ořech kartáčovaný <b>71</b> Dub Mediterrane <b>72</b> Dub tmavý kartáčovaný	<b>Nosný materiál:</b> Vysoce kompaktní třívrstvá dřevotřísková deska. Na obou stranách slisovaná s dýhou z pravého dřeva. <b>Materiál hran:</b> ABS hrany.  Dýha z pravého dřeva je přírodní materiál, mohou se vyskytovat rozdíly v barvě a struktuře.
	<b>Lak</b>	<b>38</b> Dolomiti šedá vysoký lesk <b>40</b> Černá vysoký lesk <b>85</b> Bílá vysoký lesk <b>89</b> Flanel šedá vysoký lesk <b>90</b> Flanel šedá mat	<b>Nosný materiál:</b> Vysoce kompaktní MDF deska. Oboustranně několikrát lakovaná. <b>Materiál hran:</b> ABS hrany (lakované).
<b>Zrcadlo s osvětlením</b>		LED zdroj světla, barva světla 3500 K. Bezdotykový infračervený senzor vpravo dole pro zapnutí/vypnutí. Včetně stmívací funkce.	
<b>Rám zrcadla</b>		Bílá matná práškováná	Hliníkový profilový rám
<b>Korpus zrcadlové skříňky</b>	<b>Dekor</b>	<b>13</b> Americký ořech <b>69</b> Ořech kartáčovaný <b>71</b> Dub Mediterrane <b>72</b> Dub tmavý kartáčovaný	<b>Nosný materiál:</b> Vysoce kompaktní třívrstvá dřevotřísková deska. Na obou stranách slisovaná s laminátem (HPL). <b>Materiál hran:</b> ABS hrany.
<b>Magnetická lišta zrcadlové skříňky # UV 9709</b>		Nerezová ocel	Magnetická upevňovací lišta uvnitř zrcadlové skříňky jako držák pro kovové koupací potřeby.
<b>Technika otvírání</b>		Bez úchytlů	Technika tip-on včetně samočinného zavírání. Při vědomém dotyku automatické otevření.
<b>Vnitřní vybavení</b>	<b>Masivní dřevo</b>	<b>77</b> Americký ořech masiv <b>78</b> Javor masiv	Vnitřní vybavení z mixu materiálů z akrylátového skla a masivního dřeva je volitelně k dostání v barvách javor nebo ořech. Pro každou šířku skříňky od 600 do 1200 mm je individuálně navržené vnitřní vybavení. S větší šířkou skříňky se zvyšují i možnosti dalšího rozdělení pro optimální využití úložného prostoru. Dno boxů a malé i velké odkládací plochy ve tvaru vln jsou opatřeny speciálním protiskluzovým lakem.
<b>Nožičky # UV 9993, UV 9994</b>		Chrom	Zinková litina / hliník

Všechny povrchy Duravit jsou odolné vůči vlhkosti / Vzory barev na konci ceníku

**L-Cube** Design by Christian Werner

**Informace o produktu**
**Nožičky # UV 9991,  
UV 9992**

Hliník matný

Zinková litina / hliník

**Vyhřívání zrcadla  
(volitelné)**

Vyhřívání zrcadla zabraňuje na definované dílčí ploše tvorbě kondenzátu na povrchu zrcadla. Topení se zapíná a vypíná zároveň s osvětlením zrcadla. Je-li zrcadlo před zapnutím již zamlžené, trvá vysušení zhruba 5 minut. Automatické vypnutí po 60 minutách.

1 kus vyhřívání zrcadla 200 x 400 mm pro šířku zrcadla 650 mm uprostřed  
 1 kus vyhřívání zrcadla 400 x 400 mm pro šířku zrcadla 800 mm / 1000 mm uprostřed  
 1 kus vyhřívání zrcadla 600 x 400 mm pro šířku zrcadla 1200 mm uprostřed  
 2 kusy vyhřívání zrcadla 400 x 400 mm pro šířku zrcadla 1300 mm / 1400 mm / 1600 mm vlevo / vpravo  
 2 kusy vyhřívání zrcadla 600 x 400 mm pro šířku zrcadla 1800 mm / 2000 mm vlevo / vpravo

**Nové objednáací číslo**
**Pozice 12**
**1 CZ**

Označení země u zrcadel a zrcadlových skříněk

Např.:

 Zrcadlo: LC 7380 0 00 00 0000  
 Zrcadlová skříňka: LC 7550 L 00 00 0000

**Pozice 13**

Vnitřního vybavení

0 = žádné vnitřní vybavení  
 A = javor (uprostřed)  
 B = javor (vlevo)  
 C = javor (vpravo)  
 D = javor (na obou stranách)  
 E = ořech (uprostřed)  
 F = ořech (vlevo)  
 G = ořech (vpravo)  
 H = ořech (na obou stranách)  
 I = dub (uprostřed)  
 J = dub (vlevo)  
 K = dub (vpravo)  
 L = dub (na obou stranách)

Např.: LC 6269 0 22 22 0000

Nebo volitelný odmlžovač

0 bez odmlžovače  
 1 Odmlžovač

Např.: LC 7380 0 00 00 0100

**Pozice 14**

Vnitřního osvětlení skříněk pod umyvadlo

0 bez vnitřního osvětlení  
 1 vnitřní osvětlení

Např.: LC 7550 L 00 00 0010

**L-Cube** Design by Christian Werner

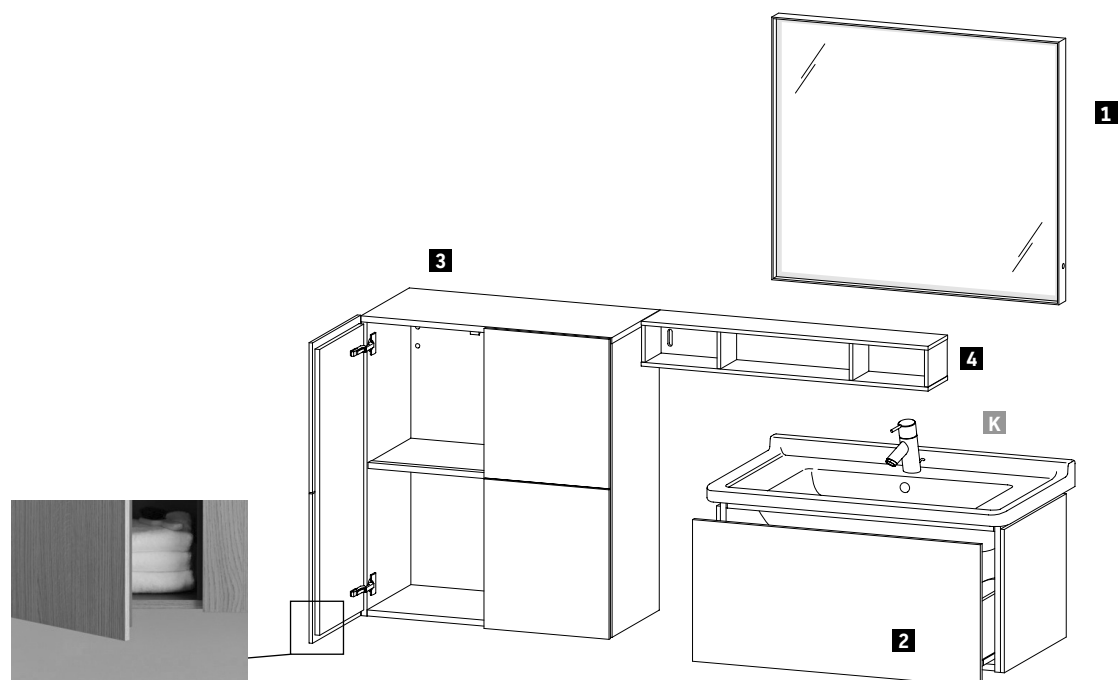
**Příklad objednávky**

**L-Cube**

Korpus, čelní části  
Skříňka pod umyvadlo  
Polovysoká skříňka  
Policový prvek  
Zrcadlo s osvětlením

**71** Dub Mediterrane  
**71** Dub Mediterrane  
**71** Dub Mediterrane  
**85** Bílá vysoký lesk

Popis	Poznámka	Počet	Obj. č.
<b>1</b> Zrcadlo s osvětlením	šířka 800 mm	1	# LC 7381 0 00 00 0000
<b>2</b> Skříňka pod umyvadlo závěsná	šířka 820 mm	1	# LC 6165 0 71 71
<b>3</b> Polovysoká skříňka	šířka 700 mm	1	# LC 1177 0 71 71
<b>4</b> Policový prvek (horizontální)	šířka 800 mm	1	# LC 1200 0 85 85
<b>K</b> Umyvadlo do nábytku Starck 3	šířka 850 mm	1	# 030480 00 00

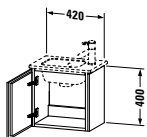
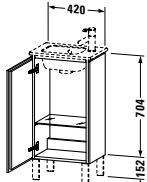
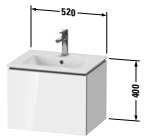
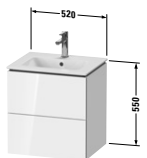

**L-Cube** Design by Christian Werner

Popis výrobku	Š x H (mm)	Objednáací číslo	Euro			
			Cenová skupina 1	Cenová skupina 2	Cenová skupina 3	Cenová skupina 4
 <p><b>Skříňka pod umyvadlo závěsná</b> 1 dvířka pro ME by Starck # 072343</p>	420 x 294	<b>LC 6272 L/R</b>	401	444	528	629
<b>Infobox:</b> Dodržujte odstup od stěny min. 50 mm / Informace nutné pro objednání: - panty vlevo (L) / vpravo (R)						
 <p><b>Skříňka pod umyvadlo stojící</b> 1 dvířka, 1 skleněná police pro ME by Starck # 072343</p>	420 x 294	<b>LC 6273 L/R</b>	470	543	690	757
<b>Infobox:</b> Nožičky nejsou součástí dodávky, prosím objednejte zvlášť / Doporučujeme nožičky # UV 9991, UV 9992 / Dodržujte odstup od stěny min. 50 mm / Informace nutné pro objednání: - panty vlevo (L) / vpravo (R)						
 <p><b>Skříňka pod umyvadlo závěsná Compact</b> 1 zásuvka pro ME by Starck # 233653</p>	520 x 421	<b>LC 6118</b>	685	737	839	1.153
<b>Infobox:</b> montovatelné pouze s prostorově úsporným sifonem (doporučujeme # 005076)						
 <p><b>Skříňka pod umyvadlo závěsná Compact</b> 2 zásuvky, vnitřní zásuvka včetně výřezu pro sifon a krytu pro ME by Starck # 233653</p>	520 x 421	<b>LC 6218</b>	862	935	1.053	1.505
<b>Infobox:</b> Doporučujeme prostorově úsporný sifon # 005076						

**L-Cube** Design by Christian Werner

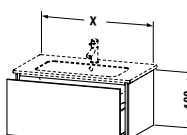
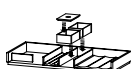
Popis výrobku	Š x H (mm)	Objednáací číslo	Euro			
			Cenová skupina 1	Cenová skupina 2	Cenová skupina 3	Cenová skupina 4
						
<b>Skříňka pod umyvadlo stojící</b> 2 zásuvky, pro ME by Starck # 233653, horní zásuvka včetně výřezu pro sifon a krytu	520 x 421	<b>LC 6671</b>	889	986	1.111	1.588
<b>Infobox:</b> Doporučujeme prostorově úsporný sifon # 005076 / Nožičky nejsou součástí dodávky, prosím objednejte zvlášť / Doporučujeme nožičky # UV 9991, UV 9992						
						
<b>Skříňka pod umyvadlo závěsná</b> 1 zásuvka						
pro ME by Starck # 233663	620 x 481	<b>LC 6140</b>	736	793	903	1.221
pro ME by Starck # 233683, 234583, 234683	820 x 481	<b>LC 6141</b>	757	822	941	1.241
pro ME by Starck # 233610	1020 x 481	<b>LC 6142</b>	782	855	985	1.301
pro ME by Starck # 233612, 236112	1220 x 481	<b>LC 6143</b>	809	888	1.029	1.358
						
<b>Volitelné moduly</b> Vnitřní vybavení z masivního dřeva, bez výřezu pro sifon						
pro skříňky šířky 620 mm	620	<b>UV 9831</b>	273			
pro skříňky šířky 820 mm	820	<b>UV 9832</b>	310			
pro skříňky šířky 1020 mm	1020	<b>UV 9833</b>	383			
pro skříňky šířky 1220 mm	1220	<b>UV 9834</b>	383			
<b>Infobox:</b> montovatelné pouze s prostorově úsporným sifonem (doporučujeme # 005076) / Vnitřní vybavení je vestavěno již ve výrobě a nelze je doplnit dodatečně. / Nutné údaje pro objednání: - vnitřní vybavení ano / ne - ořech 77 nebo javor 78						

**L-Cube** Design by Christian Werner

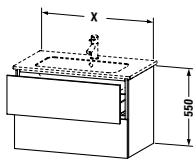
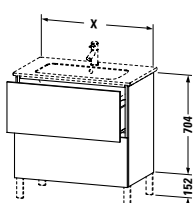
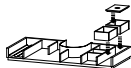
Popis výrobku	Š x H (mm)	Objednáací číslo	Euro			
			Cenová skupina 1	Cenová skupina 2	Cenová skupina 3	Cenová skupina 4
						
<b>Skříňka pod umyvadlo závěsná</b>						
2 zásuvky, vnitřní zásuvka včetně výřezu pro sifon a krytu						
pro ME by Starck # 233663	620 x 481	<b>LC 6240</b>	922	1.002	1.134	1.613
pro ME by Starck # 233683	820 x 481	<b>LC 6241</b>	957	1.042	1.188	1.673
pro ME by Starck # 233610	1020 x 481	<b>LC 6242</b>	970	1.062	1.218	1.706
pro ME by Starck # 233612, 236112	1220 x 481	<b>LC 6243</b>	998	1.097	1.263	1.760
						
<b>Skříňka pod umyvadlo stojící</b>						
2 zásuvky, horní zásuvka včetně výřezu pro sifon a krytu						
pro ME by Starck # 233663	620 x 481	<b>LC 6625</b>	953	1.057	1.191	1.703
pro ME by Starck # 233683	820 x 481	<b>LC 6626</b>	981	1.088	1.236	1.749
pro ME by Starck # 233610	1020 x 481	<b>LC 6627</b>	1.006	1.119	1.279	1.799
pro ME by Starck # 233612, 236112	1220 x 481	<b>LC 6628</b>	1.036	1.151	1.325	1.855
						
<b>Volitelné moduly</b>						
Vnitřní vybavení z masivního dřeva, včetně výřezu pro sifon						
pro skříňky šířky 620 mm	620	<b>UV 9820</b>	192			
pro skříňky šířky 820 mm	820	<b>UV 9821</b>	266			
pro skříňky šířky 1020 mm	1020	<b>UV 9822</b>	320			
pro skříňky šířky 1220 mm	1220	<b>UV 9823</b>	320			
<b>Infobox:</b> Doporučujeme prostorově úsporný sifon # 005076 / Vnitřní vybavení je vestavěno již ve výrobě a nelze je doplnit dodatečně. / Nutné údaje pro objednání: - vnitřní vybavení ano / ne - ořech 77 nebo javor 78						
<b>Infobox:</b> Doporučujeme prostorově úsporný sifon # 005076 / Vnitřní vybavení je vestavěno již ve výrobě a nelze je doplnit dodatečně. / Doporučujeme nožičky # UV 9991, UV 9992 / Nožičky nejsou součástí dodávky, prosím objednejte zvlášť / Nutné údaje pro objednání: - vnitřní vybavení ano / ne - ořech 77 nebo javor 78						

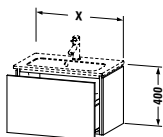
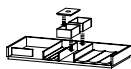
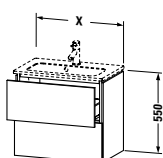
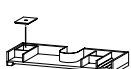

**L-Cube** Design by Christian Werner

Popis výrobku	Š x H (mm)	Objednáací číslo	Euro			
			Cenová skupina 1	Cenová skupina 2	Cenová skupina 3	Cenová skupina 4
						
<b>Skříňka pod umyvadlo závěsná Compact</b>						
1 zásuvka						
pro ME by Starck # 234263	620 x 391	<b>LC 6156</b>	736	793	903	1.221
pro ME by Starck # 234283	820 x 391	<b>LC 6157</b>	757	822	941	1.241
						
<b>Volitelné moduly</b>						
Vnitřní vybavení z masivního dřeva, bez výřezu pro sifon						
pro skříňky šířky 620 mm	620	<b>UV 9804</b>	252			
pro skříňky šířky 820 mm	820	<b>UV 9805</b>	282			
<b>Infobox:</b> montovatelné pouze s prostorově úsporným sifonem (doporučujeme # 005076) / Vnitřní vybavení je vestavěno již ve výrobě a nelze je doplnit dodatečně. / Nutné údaje pro objednání: - vnitřní vybavení ano / ne - ořech 77 nebo javor 78						
						
<b>Skříňka pod umyvadlo závěsná Compact</b>						
2 zásuvky, vnitřní zásuvka včetně výřezu pro sifon a krytu						
pro ME by Starck # 234263	620 x 391	<b>LC 6256</b>	922	1.002	1.134	1.613
pro ME by Starck # 234283	820 x 391	<b>LC 6257</b>	945	1.032	1.177	1.657
						
<b>Volitelné moduly</b>						
Vnitřní vybavení z masivního dřeva, včetně výřezu pro sifon						
pro skříňky šířky 620 mm	620	<b>UV 9806</b>	175			
pro skříňky šířky 820 mm	820	<b>UV 9807</b>	202			
<b>Infobox:</b> Doporučujeme prostorově úsporný sifon # 005076 / Vnitřní vybavení je vestavěno již ve výrobě a nelze je doplnit dodatečně. / Nutné údaje pro objednání: - vnitřní vybavení ano / ne - ořech 77 nebo javor 78						

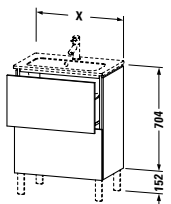
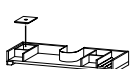
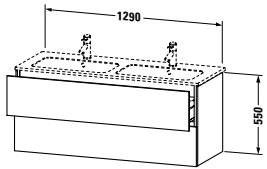
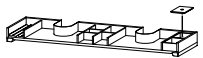

**L-Cube** Design by Christian Werner

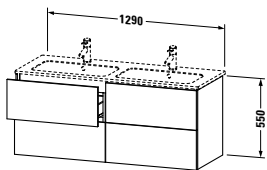
Popis výrobku	Š x H (mm)	Objednávací číslo	Euro			
			Cenová skupina 1	Cenová skupina 2	Cenová skupina 3	Cenová skupina 4
						
<b>Skříňka pod umyvadlo stojící Compact</b>						
2 zásuvky, horní zásuvka včetně výřezu pro sifon a krytu						
pro ME by Starck # 234263	620 x 391	<b>LC 6673</b>	943	1.048	1.180	1.687
pro ME by Starck # 234283	820 x 391	<b>LC 6674</b>	970	1.077	1.224	1.731
						
<b>Volitelné moduly</b>						
Vnitřní vybavení z masivního dřeva, včetně výřezu pro sifon						
pro skříňky šířky 620 mm	620	<b>UV 9806</b>	175			
pro skříňky šířky 820 mm	820	<b>UV 9807</b>	202			
<b>Infobox:</b> Doporučujeme prostorově úsporný sifon # 005076 / Vnitřní vybavení je vestavěno již ve výrobě a nelze je doplnit dodatečně. / Nožičky nejsou součástí dodávky, prosím objednejte zvlášť / Doporučujeme nožičky # UV 9991, pokud si přejete 4 kusy, objednejte 2x # UV 9991 / Nožičky # UV 9993 jsou doporučovány, pokud potřebujete 4 kusy, objednejte prosím 2 x # UV 9993 / Nožičky # UV 9992 a UV 9994 nepasují k tomuto produktu / Nutné údaje pro objednání: - vnitřní vybavení ano / ne - ořech 77 nebo javor 78						
						
<b>Skříňka pod umyvadlo závěsná</b>						
2 zásuvky, vnitřní zásuvka včetně výřezu pro sifon a krytu						
pro ME by Starck # 233613	1290 x 481	<b>LC 6258</b>	1.158	1.269	1.419	1.812
						
<b>Volitelné moduly</b>						
Vnitřní vybavení z masivního dřeva, včetně výřezu pro sifon						
pro skříňky šířky 1290 mm	1290	<b>UV 9885</b>	320			
<b>Infobox:</b> Doporučujeme prostorově úsporný sifon # 005076 / Vnitřní vybavení je vestavěno již ve výrobě a nelze je doplnit dodatečně. / Nutné údaje pro objednání: - vnitřní vybavení ano / ne - ořech 77 nebo javor 78						

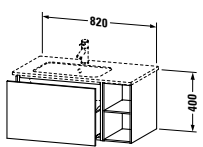
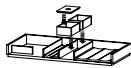

**L-Cube** Design by Christian Werner

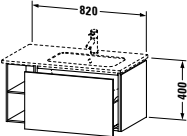
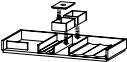
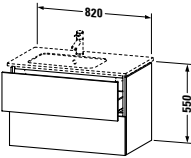
Popis výrobku	Š x H (mm)	Objednáací číslo	Euro			
			Cenová skupina 1	Cenová skupina 2	Cenová skupina 3	Cenová skupina 4
 <p><b>Skříňka pod umyvadlo závěsná</b> 4 zásuvky, vnitřní zásuvka včetně výřezu pro sifon a krytu pro ME by Starck # 233613</p>	1290 x 481	<b>LC 6259</b>	1.545	1.704	1.922	2.311
 <p><b>Volitelné moduly</b> Vnitřní vybavení z masivního dřeva, včetně výřezu pro sifon pro skříňky šířky 645 mm, vlevo nebo vpravo</p>	645	<b>UV 9886 L/R</b>	192			
pro skříňky šířky 645 mm, oboustranně	1290	<b>UV 9887 B</b>	384			
<p><b>Infobox:</b> Doporučujeme prostorově úsporný sifon # 005076 / Vnitřní vybavení je vestavěno již ve výrobě a nelze je doplnit dodatečně. / Nutné údaje pro objednání: - vnitřní vybavení ano / ne - pozice vnitřního vybavení vlevo, vpravo nebo na obou stranách - ořech 77 nebo javor 78</p>						
 <p><b>Skříňka pod umyvadlo závěsná</b> 1 zásuvka, policový díl na straně pro ME by Starck # 234583 umyvadlo vlevo</p>	820 x 481	<b>LC 6191</b>	1.151	1.296	1.701	1.940
 <p><b>Volitelné moduly</b> Vnitřní vybavení z masivního dřeva, bez výřezu pro sifon pro skříňky šířky 620 mm</p>	620	<b>UV 9831</b>	273			
<p><b>Infobox:</b> Doporučujeme prostorově úsporný sifon # 005076 / Vnitřní vybavení je vestavěno již ve výrobě a nelze je doplnit dodatečně. / Nutné údaje pro objednání: - vnitřní vybavení ano / ne - ořech 77 nebo javor 78</p>						

**L-Cube** Design by Christian Werner

Popis výrobku	Š x H (mm)	Objednáací číslo	Euro			
			Cenová skupina 1	Cenová skupina 2	Cenová skupina 3	Cenová skupina 4
 <p><b>Skříňka pod umyvadlo závěsná</b> 1 zásuvka, policový díl na straně pro ME by Starck # 234683 umyvadlo vpravo</p>	820 x 481	<b>LC 6192</b>	1.151	1.296	1.701	1.940
 <p><b>Volitelné moduly</b> Vnitřní vybavení z masivního dřeva, bez výřezu pro sifon pro skříňky šířky 620 mm</p>	620	<b>UV 9831</b>	273			
<b>Infobox:</b> Doporučujeme prostorově úsporný sifon # 005076 / Vnitřní vybavení je vestavěno již ve výrobě a nelze je doplnit dodatečně. / Nutné údaje pro objednání: - vnitřní vybavení ano / ne - ořech 77 nebo javor 78						
 <p><b>Skříňka pod umyvadlo závěsná</b> 2 zásuvky, vnitřní zásuvka včetně výřezu pro sifon a krytu pro ME by Starck # 234583 umyvadlo vlevo</p>	820 x 481	<b>LC 6291</b>	957	1.042	1.188	1.673
 <p><b>Volitelné moduly</b> Vnitřní vybavení z masivního dřeva, včetně výřezu pro sifon pro skříňky šířky 820 mm</p>	820	<b>UV 9995</b>	266			
<b>Infobox:</b> Doporučujeme prostorově úsporný sifon # 005076 / Vnitřní vybavení je vestavěno již ve výrobě a nelze je doplnit dodatečně. / Nutné údaje pro objednání: - vnitřní vybavení ano / ne - ořech 77 nebo javor 78						

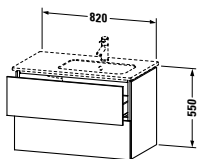
**L-Cube** Design by Christian Werner

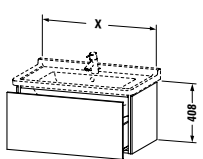
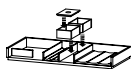
Popis výrobku	Š x H (mm)	Objednáací číslo	Euro			
			Cenová skupina 1	Cenová skupina 2	Cenová skupina 3	Cenová skupina 4
						
<b>Skříňka pod umyvadlo závěsná</b> 2 zásuvky, vnitřní zásuvka včetně výřezu pro sifon a krytu pro ME by Starck # 234683 umyvadlo vpravo	820 x 481	<b>LC 6292</b>	957	1.042	1.188	1.673
						
<b>Volitelné moduly</b> Vnitřní vybavení z masivního dřeva, včetně výřezu pro sifon pro skříňky šířky 820 mm	820	<b>UV 9995</b>	266			
<b>Infobox:</b> Doporučujeme prostorově úsporný sifon # 005076 / Vnitřní vybavení je vestavěno již ve výrobě a nelze je doplnit dodatečně. / Nutné údaje pro objednání: - vnitřní vybavení ano / ne - ořech 77 nebo javor 78						
						
<b>Skříňka pod umyvadlo závěsná</b> 1 zásuvka pro Starck 3 # 030470 pro Starck 3 # 030480 pro Starck 3 # 030410	670 x 469 820 x 469 1020 x 469	<b>LC 6164</b> <b>LC 6165</b> <b>LC 6166</b>	736 757 782	799 822 855	916 941 985	1.209 1.241 1.301
						
<b>Volitelné moduly</b> Vnitřní vybavení z masivního dřeva, bez výřezu pro sifon pro skříňky šířky 670 mm pro skříňky šířky 820 mm pro skříňky šířky 1020 mm	670 820 1020	<b>UV 9843</b> <b>UV 9832</b> <b>UV 9833</b>	273 310 383			
<b>Infobox:</b> montovatelné pouze s prostorově úsporným sifonem (doporučujeme # 005076) / Vnitřní vybavení je vestavěno již ve výrobě a nelze je doplnit dodatečně. / Nutné údaje pro objednání: - vnitřní vybavení ano / ne - ořech 77 nebo javor 78						

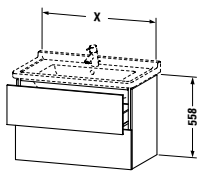
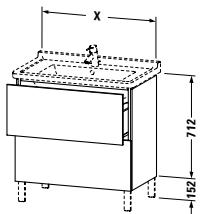
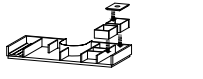

**L-Cube** Design by Christian Werner

Popis výrobku	Š x H (mm)	Objednáací číslo	Euro			
			Cenová skupina 1	Cenová skupina 2	Cenová skupina 3	Cenová skupina 4
						
<b>Skříňka pod umyvadlo závěsná</b>						
2 zásuvky, vnitřní zásuvka včetně výřezu pro sifon a krytu						
pro Starck 3 # 030470	670 x 469	<b>LC 6264</b>	922	1.002	1.134	1.613
pro Starck 3 # 030480	820 x 469	<b>LC 6265</b>	945	1.032	1.177	1.657
pro Starck 3 # 030410	1020 x 469	<b>LC 6266</b>	970	1.062	1.218	1.706
						
<b>Skříňka pod umyvadlo stojící</b>						
2 zásuvky, horní zásuvka včetně výřezu pro sifon a krytu						
pro Starck 3 # 030470	670 x 469	<b>LC 6608</b>	943	1.048	1.180	1.687
pro Starck 3 # 030480	820 x 469	<b>LC 6609</b>	970	1.077	1.224	1.731
pro Starck 3 # 030410	1020 x 469	<b>LC 6610</b>	995	1.107	1.266	1.781
						
<b>Volitelné moduly</b>						
Vnitřní vybavení z masivního dřeva, včetně výřezu pro sifon						
pro skříňky šířky 670 mm	670	<b>UV 9842</b>	192			
pro skříňky šířky 820 mm	820	<b>UV 9821</b>	266			
pro skříňky šířky 1020 mm	1020	<b>UV 9822</b>	320			
<b>Infobox:</b> Doporučujeme prostorově úsporný sifon # 005076 / Vnitřní vybavení je vestavěno již ve výrobě a nelze je doplnit dodatečně. / Nutné údaje pro objednání: - vnitřní vybavení ano / ne - ořech 77 nebo javor 78						
<b>Infobox:</b> Doporučujeme prostorově úsporný sifon # 005076 / Vnitřní vybavení je vestavěno již ve výrobě a nelze je doplnit dodatečně. / Nožičky nejsou součástí dodávky, prosím objednejte zvlášť / Doporučujeme nožičky # UV 9991, UV 9992 / Nutné údaje pro objednání: - vnitřní vybavení ano / ne - ořech 77 nebo javor 78						

**L-Cube** Design by Christian Werner

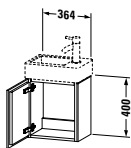
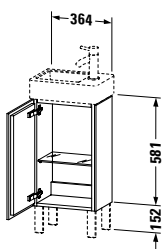
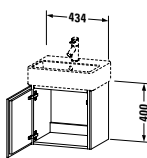
Popis výrobku	Š x H (mm)	Objednáací číslo	Euro			
			Cenová skupina 1	Cenová skupina 2	Cenová skupina 3	Cenová skupina 4
 <p><b>Skříňka pod umyvadlo závěsná</b> 1 dvířka pro Vero Air # 072438</p>	364 x 241	<b>LC 6293 L/R</b>	497	529	688	764
<b>Infobox:</b> Dodržujte odstup od stěny min. 50 mm / Doporučujeme prostorově úsporný sifon # 005076 / Informace nutné pro objednání: - panty vlevo (L) / vpravo (R)						
 <p><b>Skříňka pod umyvadlo stojící</b> 1 dvířka, 1 skleněná police pro Vero Air # 072438</p>	364 x 241	<b>LC 6793 L/R</b>	531	572	715	820
<b>Infobox:</b> Doporučujeme prostorově úsporný sifon # 005076 / Doporučujeme nožičky # UV 9991, pokud si přejete 4 kusy, objednejte 2x # UV 9991 / Nožičky # UV 9993 jsou doporučovány, pokud potřebujete 4 kusy, objednejte prosím 2 x # UV 9993 / Nožičky # UV 9992 a UV 9994 nepasují k tomuto produktu / Nožičky nejsou součástí dodávky, prosím objednejte zvlášť / Dodržujte odstup od stěny min. 50 mm / Informace nutné pro objednání: - panty vlevo (L) / vpravo (R)						
 <p><b>Skříňka pod umyvadlo závěsná</b> 1 dvířka pro Vero Air # 072445</p>	434 x 341	<b>LC 6245 L/R</b>	458	501	672	759
<b>Infobox:</b> Dodržujte odstup od stěny min. 50 mm / Doporučujeme prostorově úsporný sifon # 005076 / Informace nutné pro objednání: - panty vlevo (L) / vpravo (R)						

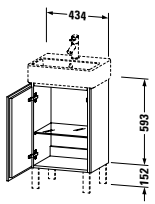
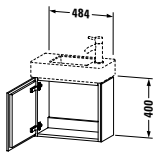
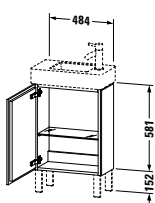

**L-Cube** Design by Christian Werner

Popis výrobku	Š x H (mm)	Objednáací číslo	Euro			
			Cenová skupina 1	Cenová skupina 2	Cenová skupina 3	Cenová skupina 4
						
<b>Skříňka pod umyvadlo stojící</b>						
1 dvířka,						
1 skleněná police						
pro Vero Air # 072445	434 x 341	<b>LC 6750 L/R</b>	470	531	740	809
<b>Infobox:</b> Doporučujeme prostorově úsporný sifon # 005076 / Doporučujeme nožičky # UV 9991, pokud si přejete 4 kusy, objednejte 2x # UV 9991 / Nožičky # UV 9993 jsou doporučovány, pokud potřebujete 4 kusy, objednejte prosím 2 x # UV 9993 / Nožičky nejsou součástí dodávky, prosím objednejte zvlášť / Nožičky # UV 9992 a UV 9994 nepasují k tomuto produktu / Dodržujte odstup od stěny min. 50 mm / Informace nutné pro objednání: - panty vlevo (L) / vpravo (R)						
						
<b>Skříňka pod umyvadlo závěsná</b>						
1 dvířka						
pro Vero Air # 072450	480 x 240	<b>LC 6246 L/R</b>	501	538	701	781
<b>Infobox:</b> Dodržujte odstup od stěny min. 50 mm / Doporučujeme prostorově úsporný sifon # 005076 / Informace nutné pro objednání: - panty vlevo (L) / vpravo (R)						
						
<b>Skříňka pod umyvadlo stojící</b>						
1 dvířka,						
1 skleněná police						
pro Vero Air # 072450	480 x 240	<b>LC 6751 L/R</b>	534	581	729	841
<b>Infobox:</b> Doporučujeme prostorově úsporný sifon # 005076 / Doporučujeme nožičky # UV 9991, pokud si přejete 4 kusy, objednejte 2x # UV 9991 / Nožičky # UV 9993 jsou doporučovány, pokud potřebujete 4 kusy, objednejte prosím 2 x # UV 9993 / Nožičky # UV 9992 a UV 9994 nepasují k tomuto produktu / Nožičky nejsou součástí dodávky, prosím objednejte zvlášť / Dodržujte odstup od stěny min. 50 mm / Informace nutné pro objednání: - panty vlevo (L) / vpravo (R)						

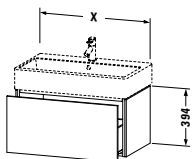
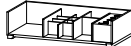
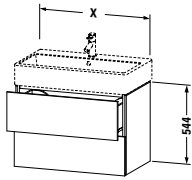
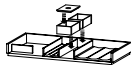
**L-Cube** Design by Christian Werner

Popis výrobku	Š x H (mm)	Objednáací číslo	Euro			
			Cenová skupina 1	Cenová skupina 2	Cenová skupina 3	Cenová skupina 4
						
<b>Skříňka pod umyvadlo závěsná</b>						
1 zásuvka						
pro Vero Air # 235050	484 x 459	<b>LC 6174</b>	741	798	909	1.229
pro Vero Air # 235060	584 x 459	<b>LC 6175</b>	765	824	939	1.271
pro Vero Air # 235070	684 x 459	<b>LC 6176</b>	777	840	960	1.281
pro Vero Air # 235080	784 x 459	<b>LC 6177</b>	788	855	980	1.292
pro Vero Air # 235010	984 x 459	<b>LC 6178</b>	815	889	1.023	1.352
pro Vero Air # 235012	1184 x 459	<b>LC 6179</b>	841	925	1.071	1.411
						
<b>Volitelné moduly</b>						
Vnitřní vybavení z masivního dřeva, bez výřezu pro sifon						
pro skříňky šířky 584 mm	584	<b>UV 9854</b>	150			
pro skříňky šířky 684 mm	684	<b>UV 9855</b>	150			
pro skříňky šířky 784 mm	784	<b>UV 9856</b>	253			
pro skříňky šířky 984 mm	984	<b>UV 9857</b>	364			
pro skříňky šířky 1184 mm	1184	<b>UV 9858</b>	364			
<b>Infobox:</b> montovatelné pouze s prostorově úsporným sifonem (doporučujeme # 005076) / Vnitřní vybavení je vestavěno již ve výrobě a nelze je doplnit dodatečně. / Nutné údaje pro objednání: - vnitřní vybavení ano / ne - ořech 77 nebo javor 78						
						
<b>Skříňka pod umyvadlo závěsná</b>						
2 zásuvky						
pro Vero Air # 235050	484 x 459	<b>LC 6274</b>	925	1.007	1.138	1.617
pro Vero Air # 235060	584 x 459	<b>LC 6275</b>	959	1.044	1.181	1.678
pro Vero Air # 235070	684 x 459	<b>LC 6276</b>	971	1.057	1.201	1.700
pro Vero Air # 235080	784 x 459	<b>LC 6277</b>	984	1.073	1.223	1.723
pro Vero Air # 235010	984 x 459	<b>LC 6278</b>	1.010	1.105	1.266	1.775
pro Vero Air # 235012	1184 x 459	<b>LC 6279</b>	1.040	1.141	1.313	1.832
						
<b>Volitelné moduly</b>						
Vnitřní vybavení z masivního dřeva, bez výřezu pro sifon						
pro skříňky šířky 584 mm	584	<b>UV 9879</b>	273			
pro skříňky šířky 684 mm	684	<b>UV 9880</b>	273			
pro skříňky šířky 784 mm	784	<b>UV 9888</b>	310			
pro skříňky šířky 984 mm	984	<b>UV 9889</b>	383			
pro skříňky šířky 1184 mm	1184	<b>UV 9890</b>	383			
<b>Infobox:</b> Doporučujeme prostorově úsporný sifon # 005076 / Vnitřní vybavení je vestavěno již ve výrobě a nelze je doplnit dodatečně. / Nutné údaje pro objednání: - vnitřní vybavení ano / ne - ořech 77 nebo javor 78						

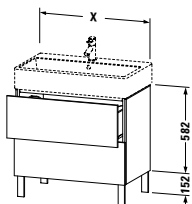
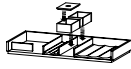
**L-Cube** Design by Christian Werner

Popis výrobku	Š x H (mm)	Objednáací číslo	Euro			
			Cenová skupina 1	Cenová skupina 2	Cenová skupina 3	Cenová skupina 4
						
<b>Skříňka pod umyvadlo stojící</b>						
2 zásuvky						
pro Vero Air # 235050	484 x 459	<b>LC 6774</b>	949	1.050	1.183	1.692
pro Vero Air # 235060	584 x 459	<b>LC 6775</b>	983	1.089	1.226	1.755
pro Vero Air # 235070	684 x 459	<b>LC 6776</b>	996	1.106	1.250	1.778
pro Vero Air # 235080	784 x 459	<b>LC 6777</b>	1.010	1.120	1.273	1.802
pro Vero Air # 235010	984 x 459	<b>LC 6778</b>	1.036	1.153	1.318	1.851
pro Vero Air # 235012	1184 x 459	<b>LC 6779</b>	1.067	1.185	1.365	1.912
						
<b>Volitelné moduly</b>						
Vnitřní vybavení z masivního dřeva, bez výřezu pro sifon						
pro skříňky šířky 584 mm	584	<b>UV 9879</b>	273			
pro skříňky šířky 684 mm	684	<b>UV 9880</b>	273			
pro skříňky šířky 784 mm	784	<b>UV 9888</b>	310			
pro skříňky šířky 984 mm	984	<b>UV 9889</b>	383			
pro skříňky šířky 1184 mm	1184	<b>UV 9890</b>	383			
<b>Infobox:</b> Doporučujeme prostorově úsporný sifon # 005076 / Vnitřní vybavení je vestavěno již ve výrobě a nelze je doplnit dodatečně. / Doporučujeme nožičky # UV 9991, UV 9992 / Nožičky nejsou součástí dodávky, prosím objednejte zvlášť / Nutné údaje pro objednání: - vnitřní vybavení ano / ne - ořech 77 nebo javor 78						
						
<b>Skříňka pod umyvadlo závěsná Compact</b>						
1 zásuvka						
pro Vero Air # 236860	584 x 391	<b>LC 6119</b>	716	769	879	1.185
						
<b>Volitelné moduly</b>						
Vnitřní vybavení z masivního dřeva, bez výřezu pro sifon						
pro skříňky šířky 584 mm	584	<b>UV 9854</b>	150			
<b>Infobox:</b> montovatelné pouze s prostorově úsporným sifonem (doporučujeme # 005076) / Vnitřní vybavení je vestavěno již ve výrobě a nelze je doplnit dodatečně. / Nutné údaje pro objednání: - vnitřní vybavení ano / ne - ořech 77 nebo javor 78						

**L-Cube** Design by Christian Werner

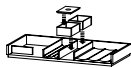
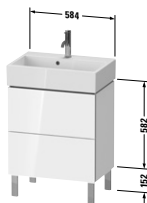
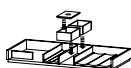
Popis výrobku	Š x H (mm)	Objednáací číslo	Euro			
			Cenová skupina 1	Cenová skupina 2	Cenová skupina 3	Cenová skupina 4
 <p><b>Skříňka pod umyvadlo závěsná Compact</b> 2 zásuvky pro Vero Air # 236860</p>	584 x 391	<b>LC 6219</b>	898	981	1.104	1.571
 <p><b>Volitelné moduly</b> Vnitřní vybavení z masivního dřeva, bez výřezu pro sifon pro skříňky šířky 584 mm</p>	584	<b>UV 9879</b>	273			
<p><b>Infobox:</b> Doporučujeme prostorově úsporný sifon # 005076 / Vnitřní vybavení je vestavěno již ve výrobě a nelze je doplnit dodatečně. / Nutné údaje pro objednání: - vnitřní vybavení ano / ne - ořech 77 nebo javor 78</p>						
 <p><b>Skříňka pod umyvadlo stojící Compact</b> 2 zásuvky pro Vero Air # 236860</p>	584 x 391	<b>LC 6679</b>	920	1.021	1.141	1.643
 <p><b>Volitelné moduly</b> Vnitřní vybavení z masivního dřeva, bez výřezu pro sifon pro skříňky šířky 584 mm</p>	584	<b>UV 9879</b>	273			
<p><b>Infobox:</b> Doporučujeme prostorově úsporný sifon # 005076 / Vnitřní vybavení je vestavěno již ve výrobě a nelze je doplnit dodatečně. / Doporučujeme nožičky # UV 9991, pokud si přejete 4 kusy, objednejte 2x # UV 9991 / Nožičky # UV 9993 jsou doporučovány, pokud potřebujete 4 kusy, objednejte prosím 2 x # UV 9993 / Nožičky # UV 9992 a UV 9994 nepasují k tomuto produktu / Nožičky nejsou součástí dodávky, prosím objednejte zvlášť / Nutné údaje pro objednání: - vnitřní vybavení ano / ne - ořech 77 nebo javor 78</p>						

**L-Cube** Design by Christian Werner

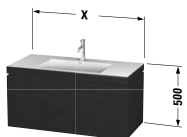
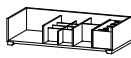
Popis výrobku	Š x H (mm)	Objednáací číslo	Euro			
			Cenová skupina 1	Cenová skupina 2	Cenová skupina 3	Cenová skupina 4
						
<b>Umyvadlo do nábytku c-bonded se skříňkou závěsnou</b>						
1 zásuvka, včetně nábytkového umyvadla Vero Air, bez přetoku, s plochou pro armaturu, včetně neuzavíratelného keramického ventilu, včetně prostorově úsporného sifonu						
	600 x 480	LC 6916 N/O	1.587	1.667	1.824	2.233
	800 x 480	LC 6917 N/O	1.705	1.800	1.969	2.394
	1000 x 480	LC 6918 N/O	1.840	1.945	2.126	2.575
	1200 x 480	LC 6919 N/O	1.870	1.982	2.288	2.701
						
<b>Volitelné moduly</b>						
Vnitřní vybavení z masivního dřeva, bez výřezu pro sifon						
pro skříňky šířky 600 mm	600	UV 9922	150			
pro skříňky šířky 800 mm	800	UV 9925	253			
pro skříňky šířky 1000 mm	1000	UV 9928	364			
pro skříňky šířky 1200 mm	1200	UV 9930	364			
<b>Infobox:</b> Tento produkt je dostupný pouze v kombinaci keramiky Vero Air a nábytkem L-Cube / C-bonded rám je pevně slepen s keramikou a je dodáván se skříňkou pod umyvadlo jako jeden díl / Nábytková umyvadla nejsou k dostání s WonderGliss / Keramika je navíc připevněna ke zdi příloženými upevňujícími úhly. Šrouby k úhlům nejsou součástí dodávky. Dbejte prosím montážního návodu / Popis umyvadla do nábytku c-bonded na straně 491 / Vnitřní vybavení je vestavěno již ve výrobě a netze je doplnit dodatečně. / Údaje důležité pro objednání: - vnitřní vybavení ano / ne - ořech 77 nebo javor 78 - varianta otvoru pro armaturu (N = bez otvoru: ☒, O = s jedním otvorem: ●)						

**L-Cube** Design by Christian Werner

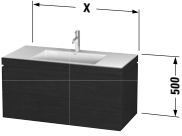
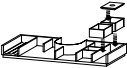
Popis výrobku	Š x H (mm)	Objednáací číslo	Euro			
			Cenová skupina 1	Cenová skupina 2	Cenová skupina 3	Cenová skupina 4
						
<b>Umyvadlo do nábytku c-bonded se skříňkou závěsnou</b>						
2 zásuvky, vnitřní zásuvka včetně výřezu pro sifon a krytu, včetně nábytkového umyvadla Vero Air, bez přetoku, s plochou pro armaturu, včetně neuzavíratelného keramického ventilu, včetně prostorově úsporného sifonu						
	600 x 480	<b>LC 6926 N/O</b>	1.857	1.964	2.158	2.557
	800 x 480	<b>LC 6927 N/O</b>	1.975	2.096	2.302	2.717
	1000 x 480	<b>LC 6928 N/O</b>	2.106	2.237	2.458	2.890
	1200 x 480	<b>LC 6929 N/O</b>	2.175	2.288	2.627	2.925
						
<b>Volitelné moduly</b>						
Vnitřní vybavení z masivního dřeva, včetně výřezu pro sifon						
pro skříňky šířky 600 mm	600	<b>UV 9967</b>	192			
pro skříňky šířky 800 mm	800	<b>UV 9972</b>	266			
pro skříňky šířky 1000 mm	1000	<b>UV 9976</b>	320			
pro skříňky šířky 1200 mm	1200	<b>UV 9979</b>	320			
<b>Infobox:</b> Tento produkt je dostupný pouze v kombinaci keramiky Vero Air a nábytkem L-Cube / C-bonded rám je pevně slepen s keramikou a je dodáván se skříňkou pod umyvadlo jako jeden díl / Nábytková umyvadla nejsou k dostání s WonderGliss / Keramika je navíc připevněna ke zdi příloženými upevňujícími úhly. Šrouby k úhlům nejsou součástí dodávky. Dbejte prosím montážního návodu / Popis umyvadla do nábytku c-bonded na straně 491 / Vnitřní vybavení je vestavěno již ve výrobě a nelze je doplnit dodatečně. / Údaje důležité pro objednání: - vnitřní vybavení ano / ne - ořech 77 nebo javor 78 - varianta otvoru pro armaturu (N = bez otvoru: ☒, O = s jedním otvorem: ●)						

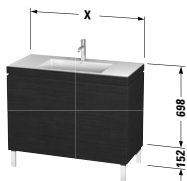
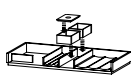
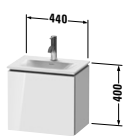

**L-Cube** Design by Christian Werner

Popis výrobku	Š x H (mm)	Objednáací číslo	Euro			
			Cenová skupina 1	Cenová skupina 2	Cenová skupina 3	Cenová skupina 4
						
<b>Umyvadlo do nábytku c-bonded se skříňkou stojící</b>						
2 zásuvky, včetně nábytkového umyvadla Vero Air, bez přetoku, s plochou pro armaturu, včetně neuzavíratelného keramického ventilu, včetně prostorově úsporného sifonu						
	600 x 480	LC 6936 N/O	1.891	2.030	2.225	2.641
	800 x 480	LC 6937 N/O	2.010	2.162	2.369	2.802
	1000 x 480	LC 6938 N/O	2.143	2.302	2.525	2.976
	1200 x 480	LC 6939 N/O	2.272	2.423	2.683	3.147
						
<b>Volitelné moduly</b>						
Vnitřní vybavení z masivního dřeva, bez výřezu pro sifon						
pro skříňky šířky 600 mm	600	UV 9937	273			
pro skříňky šířky 800 mm	800	UV 9988	310			
pro skříňky šířky 1000 mm	1000	UV 9869	320			
pro skříňky šířky 1200 mm	1200	UV 9798	383			
<b>Infobox:</b> Tento produkt je dostupný pouze v kombinaci keramiky Vero Air a nábytkem L-Cube / C-bonded rám je pevně splepen s keramikou a je dodáván se skříňkou pod umyvadlo jako jeden díl / Nábytková umyvadla nejsou k dostání s WonderGliss / Keramika je navíc připevněna ke zdi příloženými upevňujícími úhly. Šrouby k úhlům nejsou součástí dodávky. Dbejte prosím montážního návodu / Popis umyvadla do nábytku c-bonded na straně 491 / Vnitřní vybavení je vestavěno již ve výrobě a nelze je doplnit dodatečně. / Doporučujeme nožičky # UV 9991, UV 9992 / Nožičky nejsou součástí dodávky, prosím objednejte zvlášť / Údaje důležité pro objednání: - vnitřní vybavení ano / ne - ořech 77 nebo javor 78 - varianta otvoru pro armaturu (N = bez otvoru: ☒, O = s jedním otvorem: ●)						
						
<b>Skříňka pod umyvadlo závěsná</b>						
1 dvířka						
pro Viu # 073345	440 x 440 x 311	LC 6133 L/R	401	444	528	629
<b>Infobox:</b> Informace nutné pro objednání: - panty vlevo (L) / vpravo (R)						

**L-Cube** Design by Christian Werner

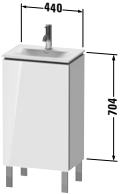
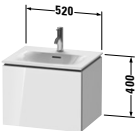
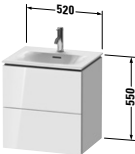
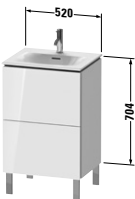
Popis výrobku	Š x H (mm)	Objednáací číslo	Euro			
			Cenová skupina 1	Cenová skupina 2	Cenová skupina 3	Cenová skupina 4
						
<b>Skříňka pod umyvadlo stojící</b> 1 dvířka, 1 skleněná police pro Viu # 073345	440 x 440 x 311	<b>LC 6580 L/R</b>	470	543	690	757
<b>Infobox:</b> Nožičky nejsou součástí dodávky, prosím objednejte zvlášť / Doporučujeme nožičky # UV 9991, UV 9992 / Dodržujte odstup od stěny min. 50 mm / Informace nutné pro objednání: - panty vlevo (L) / vpravo (R)						
						
<b>Skříňka pod umyvadlo závěsná</b> 1 zásuvka pro Viu # 234453	520 x 421	<b>LC 6134</b>	726	779	885	1.212
<b>Infobox:</b> montovatelné pouze s prostorově úsporným sifonem (doporučujeme # 005076)						
						
<b>Skříňka pod umyvadlo závěsná</b> 2 zásuvky, vnitřní zásuvka včetně výřezu pro sifon a krytu pro Viu # 234453	520 x 421	<b>LC 6304</b>	909	988	1.115	1.590
<b>Infobox:</b> montovatelné pouze s prostorově úsporným sifonem (doporučujeme # 005076)						
						
<b>Skříňka pod umyvadlo stojící</b> 2 zásuvky, horní zásuvka včetně výřezu pro sifon a krytu pro Viu # 234453	520 x 421	<b>LC 6594</b>	941	1.043	1.169	1.681
<b>Infobox:</b> Doporučujeme prostorově úsporný sifon # 005076 / Nožičky nejsou součástí dodávky, prosím objednejte zvlášť / Doporučujeme nožičky # UV 9991, UV 9992						

**L-Cube** Design by Christian Werner

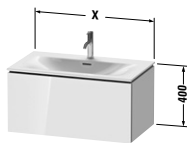
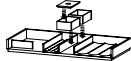
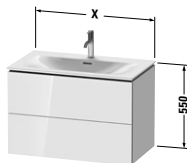
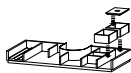
Popis výrobku	Š x H (mm)	Objednáací číslo	Euro			
			Cenová skupina 1	Cenová skupina 2	Cenová skupina 3	Cenová skupina 4
						
<b>Skříňka pod umyvadlo závěsná</b>						
1 zásuvka						
pro Viu # 234463	620 x 481	<b>LC 6135</b>	736	793	903	1.221
pro Viu # 234473	720 x 481	<b>LC 6136</b>	747	807	923	1.233
pro Viu # 234483	820 x 481	<b>LC 6137</b>	757	822	941	1.241
pro Viu # 234410	1020 x 481	<b>LC 6138</b>	782	855	985	1.301
pro Viu # 234412	1220 x 481	<b>LC 6139</b>	809	888	1.029	1.358
						
<b>Volitelné moduly</b>						
Vnitřní vybavení z masivního dřeva, bez výřezu pro sifon						
pro skříňky šířky 620 mm	620	<b>UV 9831</b>	273			
pro skříňky šířky 720 mm	720	<b>UV 9865</b>	273			
pro skříňky šířky 820 mm	820	<b>UV 9832</b>	310			
pro skříňky šířky 1020 mm	1020	<b>UV 9833</b>	383			
pro skříňky šířky 1220 mm	1220	<b>UV 9834</b>	383			
<b>Infobox:</b> montovatelné pouze s prostorově úsporným sifonem (doporučujeme # 005076) / Vnitřní vybavení je vestavěno již ve výrobě a nelze je doplnit dodatečně. / Nutné údaje pro objednání: - vnitřní vybavení ano / ne - ořech 77 nebo javor 78						
						
<b>Skříňka pod umyvadlo závěsná</b>						
2 zásuvky, vnitřní zásuvka včetně výřezu pro sifon a krytu						
pro Viu # 234463	620 x 481	<b>LC 6305</b>	922	1.002	1.134	1.613
pro Viu # 234473	720 x 481	<b>LC 6306</b>	935	1.017	1.156	1.634
pro Viu # 234483	820 x 481	<b>LC 6307</b>	945	1.032	1.177	1.657
pro Viu # 234410	1020 x 481	<b>LC 6308</b>	970	1.062	1.218	1.706
pro Viu # 234412	1220 x 481	<b>LC 6309</b>	998	1.097	1.263	1.760
						
<b>Volitelné moduly</b>						
Vnitřní vybavení z masivního dřeva, včetně výřezu pro sifon						
pro skříňky šířky 620 mm	620	<b>UV 9820</b>	192			
pro skříňky šířky 720 mm	720	<b>UV 9867</b>	192			
pro skříňky šířky 820 mm	820	<b>UV 9821</b>	266			
pro skříňky šířky 1020 mm	1020	<b>UV 9822</b>	320			
pro skříňky šířky 1220 mm	1220	<b>UV 9823</b>	320			
<b>Infobox:</b> montovatelné pouze s prostorově úsporným sifonem (doporučujeme # 005076) / Vnitřní vybavení je vestavěno již ve výrobě a nelze je doplnit dodatečně. / Nutné údaje pro objednání: - vnitřní vybavení ano / ne - ořech 77 nebo javor 78						

**L-Cube** Design by Christian Werner

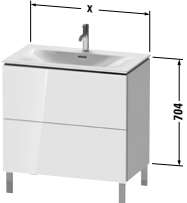
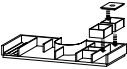
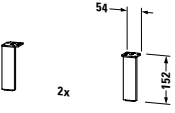
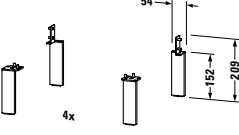
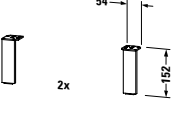
Popis výrobku	Š x H (mm)	Objednáací číslo	Euro			
			Cenová skupina 1	Cenová skupina 2	Cenová skupina 3	Cenová skupina 4
						
<b>Skříňka pod umyvadlo stojící</b>						
2 zásuvky, horní zásuvka včetně výřezu pro sifon a krytu						
pro Viu # 234463	620 x 481	<b>LC 6595</b>	953	1.057	1.191	1.703
pro Viu # 234473	720 x 481	<b>LC 6596</b>	967	1.073	1.215	1.726
pro Viu # 234483	820 x 481	<b>LC 6597</b>	981	1.088	1.236	1.749
pro Viu # 234410	1020 x 481	<b>LC 6598</b>	1.006	1.119	1.279	1.799
pro Viu # 234412	1220 x 481	<b>LC 6599</b>	1.036	1.151	1.325	1.855
						
<b>Volitelné moduly</b>						
Vnitřní vybavení z masivního dřeva, včetně výřezu pro sifon						
pro skříňky šířky 620 mm	620	<b>UV 9820</b>	192			
pro skříňky šířky 720 mm	720	<b>UV 9867</b>	192			
pro skříňky šířky 820 mm	820	<b>UV 9821</b>	266			
pro skříňky šířky 1020 mm	1020	<b>UV 9822</b>	320			
pro skříňky šířky 1220 mm	1220	<b>UV 9823</b>	320			
<b>Infobox:</b> Doporučujeme prostorově úsporný sifon # 005076 / Vnitřní vybavení je vestavěno již ve výrobě a nelze je doplnit dodatečně. / Nožičky nejsou součástí dodávky, prosím objednejte zvlášť / Doporučujeme nožičky # UV 9991, UV 9992 / Nutné údaje pro objednání: - vnitřní vybavení ano / ne - ořech 77 nebo javor 78						
						
<b>Nožičky</b>						
Aluminium mat, 2 kusy	152 x 44 x 10	<b>UV 9991</b>	74			
						
<b>Nožičky</b>						
Aluminium mat, 4 kusy	152 x 44 x 10	<b>UV 9992</b>	119			
						
<b>Nožičky</b>						
Chrom, 2 kusy	152 x 44 x 10	<b>UV 9993</b>	96			

**L-Cube** Design by Christian Werner

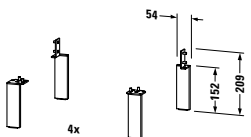
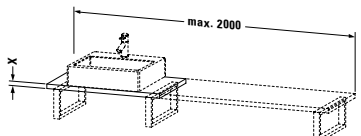
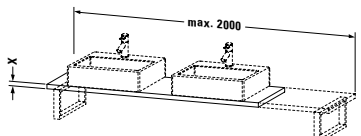
Popis výrobku	Š x H (mm)	Objednáací číslo	Euro			
			Cenová skupina 1	Cenová skupina 2	Cenová skupina 3	Cenová skupina 4
 <p><b>Nožičky</b> Chrom, 4 kusy</p>	152 x 44 x 10	UV 9994	166			
 <p><b>Deska pro umyvadlové mísy a umyvadla na zabudování Compact</b> 1 deska s jedním výřezem, Šířka maximálně 2000 mm základní cena do 800 mm, tloušťka 30 mm</p>	480	LC 104C	324	337	373	455
za každých započatých 100 mm			15	18	30	38
základní cena do 800 mm, 45 mm tloušťka	480	LC 100C	331	344	396	468
za každých započatých 100 mm			23	24	30	41
<p><b>Infobox:</b> Výřez pro cizí keramiku po technickém prověření 178,- Eur / Zvýšená cena za otvor pro armaturu 20,- Eur po přesném zadání koordinantů / Změna hloubky po technickém prověření 122,- Eur / deska bez výřezu možná / Variabilní deska kratší než 800mm, na poptání možné / Nutné údaje pro objednání desek:</p> <ul style="list-style-type: none"> <li>- celková šířka</li> <li>- osově rozměry od levé strany</li> <li>- číslo keramiky a minimální šířka viz. strana 841</li> <li>- přesná pozice spodních skříněk popř. nosičů desky</li> </ul> <p>přesné rozměry a nákres zasílat na objednacím formuláři uvedeném na straně 844</p>						
 <p><b>Deska pro umyvadlové mísy a umyvadla na zabudování Compact</b> 1 deska se 2 výřezy, Šířka maximálně 2000 mm základní cena do 800 mm, tloušťka 30 mm</p>	480	LC 105C	353	366	404	496
za každých započatých 100 mm			15	18	30	38
základní cena do 800 mm, 45 mm tloušťka	480	LC 101C	359	373	428	508
za každých započatých 100 mm			23	24	30	41
<p><b>Infobox:</b> Výřez pro cizí keramiku po technickém prověření 178,- Eur / Zvýšená cena za otvor pro armaturu 20,- Eur po přesném zadání koordinantů / Změna hloubky po technickém prověření 122,- Eur / deska bez výřezu možná / Variabilní deska kratší než 800mm, na poptání možné / Nutné údaje pro objednání desek:</p> <ul style="list-style-type: none"> <li>- celková šířka</li> <li>- osově rozměry od levé strany</li> <li>- číslo keramiky a minimální šířka viz. strana 841</li> <li>- přesná pozice spodních skříněk popř. nosičů desky</li> </ul> <p>přesné rozměry a nákres zasílat na objednacím formuláři uvedeném na straně 844</p>						

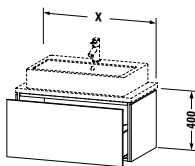
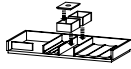

**L-Cube** Design by Christian Werner

Popis výrobku	Š x H (mm)	Objednáací číslo	Euro			
			Cenová skupina 1	Cenová skupina 2	Cenová skupina 3	Cenová skupina 4
						
<b>Skříňka pod umyvadlo pod desku Compact</b>						
1 zásuvka						
	620 x 477	<b>LC 5800</b>	645	694	791	1.069
	720 x 477	<b>LC 5801</b>	653	707	807	1.077
	820 x 477	<b>LC 5802</b>	662	719	823	1.086
	920 x 477	<b>LC 5803</b>	673	733	851	1.111
	1020 x 477	<b>LC 5804</b>	683	747	861	1.136
						
<b>Volitelné moduly</b>						
Vnitřní vybavení z masivního dřeva, bez výřezu pro sifon						
pro skříňky šířky 620 mm	620	<b>UV 9831</b>	273			
pro skříňky šířky 720 mm	720	<b>UV 9865</b>	273			
pro skříňky šířky 820 mm	820	<b>UV 9832</b>	310			
pro skříňky šířky 920 mm	920	<b>UV 9866</b>	310			
pro skříňky šířky 1020 mm	1020	<b>UV 9833</b>	383			
<b>Infobox:</b> Doporučujeme prostorově úsporný sifon # 005076 / Deska není součástí objednávky, prosím objednejte samostatně / Vnitřní vybavení je vestavěno již ve výrobě a nelze je doplnit dodatečně. / Nutný boční odstup od zdi při použití v nice 20 mm / Údaje důležité pro objednání: - vnitřní vybavení ano / ne - ořech 77 nebo javor 78 - Objednáací číslo keramika, viz. strana 818						

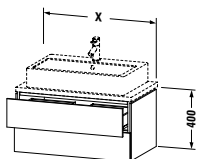
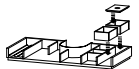
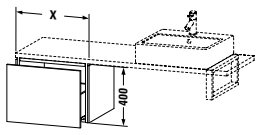
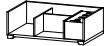
**L-Cube** Design by Christian Werner

Popis výrobku	Š x H (mm)	Objednáací číslo	Euro			
			Cenová skupina 1	Cenová skupina 2	Cenová skupina 3	Cenová skupina 4
						
<b>Skříňka pod umyvadlo pod desku Compact</b>						
2 zásuvky, vnitřní zásuvka včetně výřezu pro sifon a krytu						
	620 x 477	<b>LC 5805</b>	848	902	984	1.222
	720 x 477	<b>LC 5806</b>	858	915	1.002	1.261
	820 x 477	<b>LC 5807</b>	868	930	1.020	1.297
	920 x 477	<b>LC 5808</b>	877	941	1.037	1.343
	1020 x 477	<b>LC 5809</b>	886	954	1.052	1.391
						
<b>Volitelné moduly</b>						
Vnitřní vybavení z masivního dřeva, včetně výřezu pro sifon						
	pro skříňky šířky 620 mm	<b>UV 9820</b>	192			
	pro skříňky šířky 720 mm	<b>UV 9867</b>	192			
	pro skříňky šířky 820 mm	<b>UV 9821</b>	266			
	pro skříňky šířky 920 mm	<b>UV 9900</b>	266			
	pro skříňky šířky 1020 mm	<b>UV 9822</b>	320			
<b>Infobox:</b> Doporučujeme prostorově úsporný sifon # 005076 / Deska není součástí objednávky, prosím objednejte samostatně / Vnitřní vybavení je vestavěno již ve výrobě a nelze je doplnit dodatečně. / Nutný boční odstup od zdi při použití v nice 20 mm / Údaje důležité pro objednání: - vnitřní vybavení ano / ne - ořech 77 nebo javor 78 - Objednáací číslo keramika, viz. strana 818						
						
<b>Skříňka pod desku Compact</b>						
1 zásuvka						
	320 x 477	<b>LC 5820</b>	572	609	679	806
	420 x 477	<b>LC 5821</b>	587	629	709	868
	520 x 477	<b>LC 5822</b>	602	654	737	933
	620 x 477	<b>LC 5823</b>	617	678	768	1.002
	720 x 477	<b>LC 5843</b>	627	690	786	1.043
	820 x 477	<b>LC 5824</b>	637	704	801	1.082
						
<b>Volitelné moduly</b>						
Vnitřní vybavení z masivního dřeva, bez výřezu pro sifon						
	pro skříňky šířky 620 mm	<b>UV 9828</b>	150			
	pro skříňky šířky 720 mm	<b>UV 9803</b>	253			
	pro skříňky šířky 820 mm	<b>UV 9829</b>	253			
<b>Infobox:</b> Deska není součástí objednávky, prosím objednejte samostatně / Nutný boční odstup od zdi při použití v nice 20 mm / Vnitřní vybavení je vestavěno již ve výrobě a nelze je doplnit dodatečně. / Nutné údaje pro objednání: - vnitřní vybavení ano / ne - ořech 77 nebo javor 78						

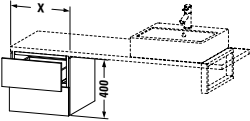
**L-Cube** Design by Christian Werner

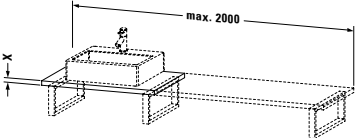
Popis výrobku	Š x H (mm)	Objednáací číslo	Euro			
			Cenová skupina 1	Cenová skupina 2	Cenová skupina 3	Cenová skupina 4
						
<b>Skříňka pod desku Compact</b>						
2 zásuvky						
	320 x 477	<b>LC 5825</b>	718	759	858	926
	420 x 477	<b>LC 5826</b>	736	783	884	995
	520 x 477	<b>LC 5827</b>	756	809	911	1.071
	620 x 477	<b>LC 5828</b>	774	833	940	1.153
	720 x 477	<b>LC 5848</b>	785	848	951	1.198
	820 x 477	<b>LC 5829</b>	795	861	963	1.242
						
<b>Volitelné moduly</b>						
Vnitřní vybavení z masivního dřeva, bez výřezu pro sifon						
pro skříňky šířky 620 mm	620	<b>UV 9831</b>	273			
pro skříňky šířky 720 mm	720	<b>UV 9865</b>	273			
pro skříňky šířky 820 mm	820	<b>UV 9832</b>	310			
<b>Infobox:</b> Deska není součástí objednávky, prosím objednejte samostatně / Nutný boční odstup od zdi při použití v nice 20 mm / Vnitřní vybavení je vestavěno již ve výrobě a nelze je doplnit dodatečně. / Nutné údaje pro objednání: - vnitřní vybavení ano / ne - ořech 77 nebo javor 78						
						
<b>Deska pro umyvadlovou mísu a umyvadlo na zabudování</b>						
1 deska s jedním výřezem, Šířka maximálně 2000 mm základní cena do 800 mm, tloušťka 30 mm						
550		<b>LC 106C</b>	330	341	383	473
za každých započatých 100 mm						
			15	17	30	39
základní cena do 800 mm, 45 mm tloušťka						
550		<b>LC 102C</b>	337	350	405	494
za každých započatých 100 mm						
			24	25	30	44
<b>Infobox:</b> Výřez pro cizí keramiku po technickém prověření 178,- Eur / Zvýšená cena za otvor pro armaturu 20,- Eur po přesném zadání koordinantů / Změna hloubky po technickém prověření 122,- Eur / deska bez výřezu možná / Variabilní deska kratší než 800mm, na poptání možná / Nutné údaje pro objednání desek: - celková šířka - osově rozměry od levé strany - číslo keramiky a minimální šířka viz. strana 841 - přesná pozice spodních skříněk popř. nosičů desky přesné rozměry a nákres zasílat na objednáacím formuláři uvedeném na straně 844						





**L-Cube** Design by Christian Werner

Popis výrobku	Š x H (mm)	Objednáací číslo	Euro			
			Cenová skupina 1	Cenová skupina 2	Cenová skupina 3	Cenová skupina 4
<b>Deska pro umyvadlovou mísu a umyvadlo na zabudování</b>						
1 deska se 2 výřezy, Šířka maximálně 2000 mm						
základní cena do 800 mm,						
tloušťka 30 mm	550	<b>LC 107C</b>	358	373	417	512
za každých započatých 100 mm			15	17	30	39
základní cena do 800 mm,						
45 mm tloušťka	550	<b>LC 103C</b>	364	381	439	533
za každých započatých 100 mm			24	25	30	44
<b>Infobox:</b> Výřez pro cizí keramiku po technickém prověření 178,- Eur / Zvýšená cena za otvor pro armaturu 20,- Eur po přesném zadání koordinantů / Změna hloubky po technickém prověření 122,- Eur / deska bez výřezu možná / Variabilní deska kratší než 800mm, na poptání možné / Nutné údaje pro objednání desek: <ul style="list-style-type: none"> <li>- celková šířka</li> <li>- osové rozměry od levé strany</li> <li>- číslo keramiky a minimální šířka viz. strana 841</li> <li>- přesná pozice spodních skříněk popř. nosičů desky</li> </ul> přesné rozměry a nákres zasílat na objednáacím formuláři uvedeném na straně 844						
<b>Skříňka pod umyvadlo pod desku</b>						
1 zásuvka						
	620 x 547	<b>LC 5810</b>	681	742	833	1.070
	720 x 547	<b>LC 5811</b>	691	756	851	1.109
	820 x 547	<b>LC 5812</b>	699	768	867	1.150
	920 x 547	<b>LC 5813</b>	709	781	882	1.190
	1020 x 547	<b>LC 5814</b>	716	791	900	1.229
<b>Volitelné moduly</b>						
Vnitřní vybavení z masivního dřeva, bez výřezu pro sifon						
pro skříňky šířky 620 mm	620	<b>UV 9831</b>	273			
pro skříňky šířky 720 mm	720	<b>UV 9865</b>	273			
pro skříňky šířky 820 mm	820	<b>UV 9832</b>	310			
pro skříňky šířky 920 mm	920	<b>UV 9866</b>	310			
pro skříňky šířky 1020 mm	1020	<b>UV 9833</b>	383			
<b>Infobox:</b> Doporučujeme prostorově úsporný sifon # 005076 / Deska není součástí objednávky, prosím objednejte samostatně / Vnitřní vybavení je vestavěno již ve výrobě a nelze je doplnit dodatečně. / Nutný boční odstup od zdi při použití v nice 20 mm / Údaje důležité pro objednání: <ul style="list-style-type: none"> <li>- vnitřní vybavení ano / ne</li> <li>- ořech 77 nebo javor 78</li> <li>- Objednáací číslo keramika, viz. strana 818</li> </ul>						

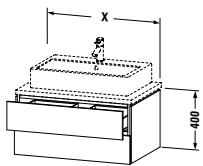
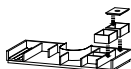
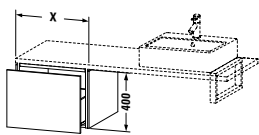
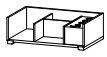
**L-Cube** Design by Christian Werner

Popis výrobku	Š x H (mm)	Objednáací číslo	Euro			
			Cenová skupina 1	Cenová skupina 2	Cenová skupina 3	Cenová skupina 4
						
<b>Skříňka pod umyvadlo pod desku</b> 2 zásuvky, vnitřní zásuvka včetně výřezu pro sifon a krytu						
	620 x 547	<b>LC 5815</b>	895	950	1.036	1.287
	720 x 547	<b>LC 5816</b>	903	964	1.053	1.327
	820 x 547	<b>LC 5817</b>	912	979	1.073	1.365
	920 x 547	<b>LC 5818</b>	925	992	1.089	1.415
	1020 x 547	<b>LC 5819</b>	935	1.005	1.107	1.464
						
<b>Volitelné moduly</b> Vnitřní vybavení z masivního dřeva, včetně výřezu pro sifon						
pro skříňky šířky 620 mm	620	<b>UV 9820</b>	192			
pro skříňky šířky 720 mm	720	<b>UV 9867</b>	192			
pro skříňky šířky 820 mm	820	<b>UV 9821</b>	266			
pro skříňky šířky 920 mm	920	<b>UV 9900</b>	266			
pro skříňky šířky 1020 mm	1020	<b>UV 9822</b>	320			
<b>Infobox:</b> Doporučujeme prostorově úsporný sifon # 005076 / Deska není součástí objednávky, prosím objednejte samostatně / Vnitřní vybavení je vestavěno již ve výrobě a nelze je doplnit dodatečně. / Nutný boční odstup od zdi při použití v nice 20 mm / Údaje důležité pro objednání: - vnitřní vybavení ano / ne - ořech 77 nebo javor 78 - Objednáací číslo keramika, viz. strana 818						
						
<b>Spodní skříňka pod desku</b> 1 zásuvka						
	320 x 547	<b>LC 5830</b>	604	642	716	848
	420 x 547	<b>LC 5831</b>	618	663	746	912
	520 x 547	<b>LC 5832</b>	634	688	776	982
	620 x 547	<b>LC 5833</b>	650	713	809	1.055
	720 x 547	<b>LC 5854</b>	659	725	826	1.097
	820 x 547	<b>LC 5834</b>	670	738	843	1.139
						
<b>Volitelné moduly</b> Vnitřní vybavení z masivního dřeva, bez výřezu pro sifon						
pro skříňky šířky 620 mm	620	<b>UV 9828</b>	150			
pro skříňky šířky 720 mm	720	<b>UV 9803</b>	253			
pro skříňky šířky 820 mm	820	<b>UV 9829</b>	253			
<b>Infobox:</b> Deska není součástí objednávky, prosím objednejte samostatně / Nutný boční odstup od zdi při použití v nice 20 mm / Vnitřní vybavení je vestavěno již ve výrobě a nelze je doplnit dodatečně. / Nutné údaje pro objednání: - vnitřní vybavení ano / ne - ořech 77 nebo javor 78						

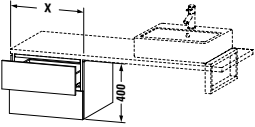
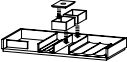
**L-Cube** Design by Christian Werner

Popis výrobku	Š x H (mm)	Objednáací číslo	Euro			
			Cenová skupina 1	Cenová skupina 2	Cenová skupina 3	Cenová skupina 4
						
<b>Spodní skříňka pod desku</b>						
2 zásuvky						
	320 x 547	<b>LC 5835</b>	756	799	903	974
	420 x 547	<b>LC 5836</b>	776	823	932	1.048
	520 x 547	<b>LC 5837</b>	794	851	960	1.127
	620 x 547	<b>LC 5838</b>	816	879	989	1.213
	720 x 547	<b>LC 5859</b>	826	893	1.002	1.261
	820 x 547	<b>LC 5839</b>	839	906	1.014	1.307
						
<b>Volitelné moduly</b>						
Vnitřní vybavení z masivního dřeva, bez výřezu pro sifon						
pro skříňky šířky 620 mm	620	<b>UV 9831</b>	273			
pro skříňky šířky 720 mm	720	<b>UV 9865</b>	273			
pro skříňky šířky 820 mm	820	<b>UV 9832</b>	310			
<b>Infobox:</b> Deska není součástí objednávky, prosím objednejte samostatně / Nutný boční odstup od zdi při použití v nice 20 mm / Vnitřní vybavení je vestavěno již ve výrobě a nelze je doplnit dodatečně. / Nutné údaje pro objednání: - vnitřní vybavení ano / ne - ořech 77 nebo javor 78						
						
<b>Krytka Individual</b>						
montovatelné na korpus hloubky 477 mm / 547 mm						
Šířka minimálně 20 mm - maximálně 100 mm						
	16	<b>LC 5899</b>	154	163	168	226
<b>Infobox:</b> Údaje důležité pro objednání: - šířka - barva korpusu						
						
<b>Nosič desky</b>						
1 nosič desky - úhelník, k zabudování pod variabilní desku hloubky 480 mm / 550 mm						
Diamantově černá, s práškovým nástřikem 40 x 425						
		<b>UV 9902</b>	83			

**L-Cube** Design by Christian Werner

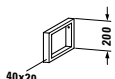
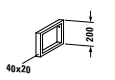
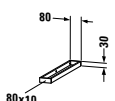
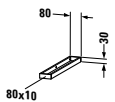
Popis výrobku	Š x H (mm)	Objednáací číslo	Euro			
			Cenová skupina 1	Cenová skupina 2	Cenová skupina 3	Cenová skupina 4
 <p><b>Nosič desky ve tvaru T 100 m k zabudování do zdi</b>            1 nosič desky (bez skryté části),            k zabudování pod variabilní desku hloubky            480 mm / 550 mm            Diamantově černá, s práškovým nástřikem 90 x 420</p>		<b>UV 9926</b>	91			
<b>Infobox:</b> Pokud bude nosič desky zasazen pod omítku, je nutná připravenost stavební konstrukce						
 <p><b>Nosič desky Compact</b>            1 nosič desky - držák na ručník,            k zabudování pod variabilní desku hloubky            480 mm            chrom</p>	40 x 455	<b>UV 9917</b>	135			
 <p><b>Nosič desky</b>            1 nosič desky - držák na ručník,            k zabudování pod variabilní desku hloubky            550 mm            chrom</p>	40 x 480	<b>UV 9903</b>	138			
 <p><b>Držák na ručník Compact</b>            k zabudování bočně na variabilní desku            hloubky 480 mm            chrom</p>	80 x 478	<b>UV 9959</b>	151			
<b>Infobox:</b> Držák na ručník nelze na desku namontovat dodatečně						
 <p><b>Držák na ručník</b>            k zabudování bočně na variabilní desku            hloubky 550 mm            chrom</p>	80 x 548	<b>UV 9960</b>	164			
<b>Infobox:</b> Držák na ručník nelze na desku namontovat dodatečně						

**L-Cube** Design by Christian Werner

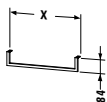
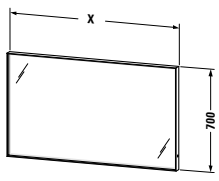
Popis výrobku	Š x H (mm)	Objednáací číslo	Euro			
			Cenová skupina 1	Cenová skupina 2	Cenová skupina 3	Cenová skupina 4
 <p><b>Držák na ručník</b> pod desky, pod kryty, držák čtvercového průřezu, leštěný chrom, 14 mm</p>	500 1000	UV 9985 UV 9986	148 197			
 <p><b>Zrcadlo s osvětlením</b> IP 44, LED-osvětlení (4-stranné), LED stmívací funkce, 1 senzorový spínač dole vpravo, LED (životnost &gt;30.000 hodin), LED pevně zabudované, Energetická třída: D a E</p>						
LED Modul 3500 Kelvinů barva světla, 20 W	450 x 67	LC 7379	864			
LED Modul 3500 Kelvinů barva světla, 25 W	650 x 67	LC 7380	952			
LED Modul 3500 Kelvinů barva světla, 26 W	800 x 67	LC 7381	1.041			
LED Modul 3500 Kelvinů barva světla, 32 W	1000 x 67	LC 7382	1.131			
LED modul 3500 Kelvinů barva světla, 36 W	1200 x 67	LC 7383	1.279			
LED Modul 3500 Kelvinů barva světla, 38 W	1300 x 67	LC 7388	1.490			
LED modul 3500 Kelvinů barva světla, 36 W	1400 x 67	LC 7384	1.694			
LED Modul 3500 Kelvinů barva světla, 44 W	1600 x 67	LC 7385	1.956			
LED Modul 3500 Kelvinů barva světla, 43 W	1800 x 67	LC 7386	2.247			
LED Modul 3500 Kelvinů barva světla, 46 W	2000 x 67	LC 7387	2.539			
<b>Volitelné moduly</b> Vyhřívání zrcadla s automatickým vypnutím						
Šířky zrcadel 600, 620, 650, 750, 766 mm, zrcadlo Ø 700, 900 mm 19 W		UV 9847	104			
Šířky zrcadel 800, 820, 1000, 1020, 1050 mm 37 W		UV 9848	109			
Šířky zrcadel 1200, 1220 mm 38 W		UV 9849	112			
Šířky zrcadel 1300, 1320, 1350, 1400, 1420, 1600, 1620 mm 74 W		UV 9774	193			
Šířky zrcadel 1800, 1820, 2000, 2020 mm 76 W		UV 9775	203			
<b>Infobox:</b> odstup senzoru k reflektovaným povrchům = min. 75 mm						

**L-Cube** Design by Christian Werner

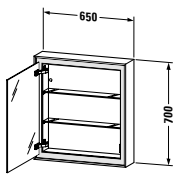
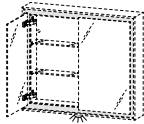
Popis výrobku	Š x H (mm)	Objednáací číslo	Euro			
			Cenová skupina 1	Cenová skupina 2	Cenová skupina 3	Cenová skupina 4
 <p><b>Zrcadlová skříňka</b>            LED-osvětlení (4-stranné),            IP 44,            1 zrcadlové dveře,            2 skleněné police ( bílé sklo),            vnitřní zadní stěna zrcadlová,            1 zásuvka s krytem uvnitř vpravo,            1 sensorový spínač dole vpravo,            LED stmívací funkce,            LED (životnost &gt;30.000 hodin),            LED pevně zabudované,            Energetická třída: F            LED Modul 3500 Kelvinů barva světla,            36 W</p>	650 x 154	<b>LC 7550 L/R</b>	1.588			
 <p><b>Volitelné moduly</b>            LED osvětlení mycího místa barva světla            3500 Kelvinů, 3 W,            LED stmívací funkce,            LED (životnost &gt;30.000 hodin),            LED pevně zabudované            Energetická třída: F</p>		<b>UV 9954</b>	65			
<b>Infobox:</b> odstup senzoru k reflektovaným povrchům = min. 75 mm / Informace nutné pro objednání: - panty vlevo (L) / vpravo (R)						

**L-Cube** Design by Christian Werner

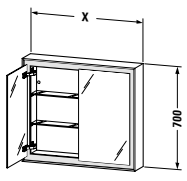
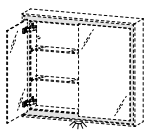
Popis výrobku	Š x H (mm)	Objednáací číslo	Euro			
			Cenová skupina 1	Cenová skupina 2	Cenová skupina 3	Cenová skupina 4
 <p><b>Zrcadlová skříňka</b>            IP 44,            LED-osvětlení (4-stranné),            2 zrcadlová dvířka ,            2 skleněné police ( bílé sklo),            vnitřní zadní stěna zrcadlová,            1 zásuvka s krytem uvnitř vpravo,            1 sensorový spínač dole vpravo,            LED stmívací funkce,            LED (životnost &gt; 30.000 hodin),            LED pevně zabudované,            Energetická třída: F</p>						
LED Modul 3500 Kelvinů barva světla, 40 W	800 x 154	<b>LC 7551</b>	1.701			
LED Modul 3500 Kelvinů barva světla, 46 W	1000 x 154	<b>LC 7552</b>	1.849			
 <p><b>Volitelné moduly</b>            LED osvětlení mycího místa barva světla            3500 Kelvinů, 3 W,            LED stmívací funkce,            LED (životnost &gt; 30.000 hodin),            LED pevně zabudované            Energetická třída: F</p>						
		<b>UV 9954</b>	65			
<b>Infobox:</b> odstup senzoru k reflektovaným povrchům = min. 75 mm						

**L-Cube** Design by Christian Werner

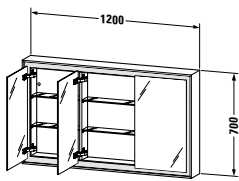
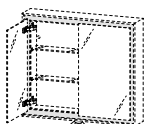
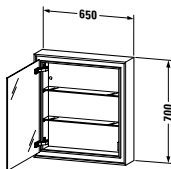
Popis výrobku	Š x H (mm)	Objednáací číslo	Euro			
			Cenová skupina 1	Cenová skupina 2	Cenová skupina 3	Cenová skupina 4
 <p><b>Zrcadlová skříňka</b>            IP 44,            3 zrcadlová dvířka,            LED-osvětlení (4-stranné),            4 skleněné police (bílé sklo),            vnitřní zadní stěna zrcadlová,            1 zásuvka s krytem uvnitř vpravo,            1 sensorový spínač dole vpravo,            LED stmívací funkce,            LED (životnost &gt;30.000 hodin),            LED pevně zabudované,            Energetická třída: F            LED Modul 3500 Kelvinů barva světla,            52 W</p>	1200 x 154	<b>LC 7553</b>	2.101			
 <p><b>Volitelné moduly</b>            LED osvětlení mycího místa barva světla            3500 Kelvinů, 3 W,            LED stmívací funkce,            LED (životnost &gt;30.000 hodin),            LED pevně zabudované            Energetická třída: F</p>		<b>UV 9954</b>	65			
<b>Infobox:</b> odstup senzoru k reflektovaným povrům = min. 75 mm						
 <p><b>Zrcadlová skříňka (vestavěná verze)</b>            IP 44,            LED-osvětlení (4-stranné),            1 zrcadlové dveře,            2 skleněné police ( bílé sklo),            vnitřní zadní stěna zrcadlová,            1 zásuvka s krytem uvnitř vpravo,            LED stmívací funkce,            LED (životnost &gt;30.000 hodin),            LED pevně zabudované,            Energetická třída: F            LED Modul 3500 Kelvinů barva světla,            36 W</p>	650 x 154	<b>LC 7650 L/R</b>	1.588			
<b>Infobox:</b> Zapnutí/vypnutí a stmívací funkce je možná pouze přes vestavný rám # LC 9685 nebo přes předem zabudovaný spínač / Vestavný rám volitelný / Informace nutné pro objednání: - panty vlevo (L) / vpravo (R)						

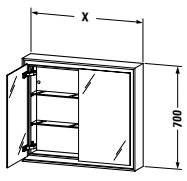
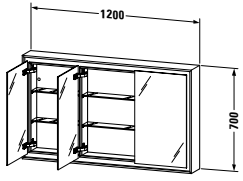
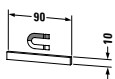

**L-Cube** Design by Christian Werner

Popis výrobku	Š x H (mm)	Objednáací číslo	Euro			
			Cenová skupina 1	Cenová skupina 2	Cenová skupina 3	Cenová skupina 4
 <p><b>Zrcadlová skříňka (vestavěná verze)</b>            IP 44,            LED-osvětlení (4-stranné),            2 zrcadlová dvířka ,            2 skleněné police ( bílé sklo),            vnitřní zadní stěna zrcadlová,            1 zásuvka s krytem uvnitř vpravo,            LED stmívací funkce,            LED (životnost &gt;30.000 hodin),            LED pevně zabudované,            Energetická třída: F            LED Modul 3500 Kelvinů barva světla,            40 W</p>	800 x 154	<b>LC 7651</b>	1.701			
LED Modul 3500 Kelvinů barva světla, 46 W	1000 x 154	<b>LC 7652</b>	1.849			
<b>Infobox:</b> Zapnutí/vypnutí a stmívací funkce je možná pouze přes vestavný rám # LC 9686, LC 9687 nebo přes předem zabudovaný spínač / Vestavný rám volitelný						
 <p><b>Zrcadlová skříňka (vestavěná verze)</b>            IP 44,            LED-osvětlení (4-stranné),            3 zrcadlová dvířka,            4 skleněné police (bílé sklo),            vnitřní zadní stěna zrcadlová,            1 zásuvka s krytem uvnitř vpravo,            LED stmívací funkce,            LED (životnost &gt;30.000 hodin),            LED pevně zabudované,            Energetická třída: F            LED Modul 3500 Kelvinů barva světla,            52 W</p>	1200 x 154	<b>LC 7653</b>	2.101			
<b>Infobox:</b> Zapnutí/vypnutí a stmívací funkce je možná pouze přes vestavný rám # LC 9688 nebo přes předem zabudovaný spínač / Vestavný rám volitelný						
 <p><b>Magnetická lišta nerez</b></p>	90 x 5	<b>UV 9709</b>	41			
<b>Infobox:</b> Magnetickou lištu lze samostatně připevnit ke korpusu, zadní stěně nebo zrcadlovým dvířkám pomocí zrcadlové lepicí pásky. Během instalace je třeba vzít v úvahu příslušnou ztrátu úložného prostoru.						

**L-Cube** Design by Christian Werner

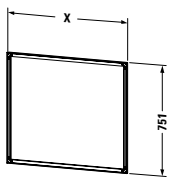
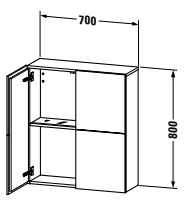
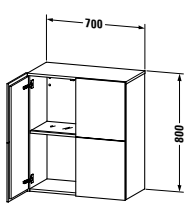
Popis výrobku	Š x H (mm)	Objednáací číslo	Euro			
			Cenová skupina 1	Cenová skupina 2	Cenová skupina 3	Cenová skupina 4
 <p><b>Vestavný rám s integrovaným Touch LED</b>            Volitelný vestavný rám pro L-Cube, spínač ( Touch LED ) dole uprostřed, je současně LED noční světlo se senzorem na denní světlo, LED stmívací funkce, aluminium profil bílá, Šířka rámu 25 mm, Výška 750 mm</p>	700 x 10 850 x 10 1050 x 10 1250 x 10	<b>LC 9685</b> <b>LC 9686</b> <b>LC 9687</b> <b>LC 9688</b>	216 219 225 232			
<b>Infobox:</b> Vestavný rám je dodáván demontovaný / Vestavné míry: výška = 715 mm, šířka = zrcadlová skříňka plus 10 mm, hloubka 142 mm						
 <p><b>Polovysoká skříňka</b>            2 dvířka,            1 skleněná police s nosným systémem Alu</p>	700 x 243	<b>LC 1167</b>	804	889	1.030	1.402
<b>Infobox:</b> Dodržujte odstup od stěny min. 50 mm / Také při přistavení na nábytek dodržet min. 50 mm						
 <p><b>Polovysoká skříňka</b>            2 dvířka,            1 skleněná police s nosným systémem Alu</p>	700 x 363	<b>LC 1177</b>	826	939	1.118	1.483
<b>Infobox:</b> Dodržujte odstup od stěny min. 50 mm / Také při přistavení na nábytek dodržet min. 50 mm						

**L-Cube** Design by Christian Werner

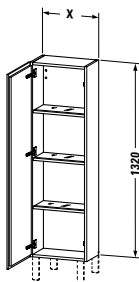
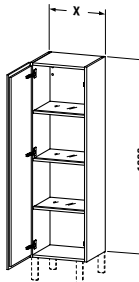
Popis výrobku	Š x H (mm)	Objednáací číslo	Euro			
			Cenová skupina 1	Cenová skupina 2	Cenová skupina 3	Cenová skupina 4
 <p><b>Polovysoká skříňka</b> 1 dvířka, 3 skleněné police s alu nosným systémem</p>	400 x 243	<b>LC 1168 L/R</b>	704	776	901	1.209
	500 x 243	<b>LC 1169 L/R</b>	731	816	960	1.298
	<b>Infobox:</b> Dodržujte odstup od stěny min. 50 mm / Také při přistavení na nábytek dodržet min. 50 mm / Nožičky jsou doporučovány / # UV 9991 alu-minium matná 2 kusy, pokud chcete 4 kusy, objednejte prosím 2 x # UV 9991 / #UV 9993 chrom 2 kusy, pokud si přejete 4 kusy objednejte prosím 2 x #UV 9993 / Nožičky # UV 9992 a UV 9994 nepasují k tomuto produktu / Informace nutné pro objednání: - panty vlevo (L) / vpravo (R)					
 <p><b>Polovysoká skříňka</b> 1 dvířka, 3 skleněné police s alu nosným systémem</p>	400 x 363	<b>LC 1178 L/R</b>	778	862	1.012	1.445
	500 x 363	<b>LC 1179 L/R</b>	801	898	1.065	1.615
	<b>Infobox:</b> Dodržujte odstup od stěny min. 50 mm / Také při přistavení na nábytek dodržet min. 50 mm / Nožičky jsou doporučovány / # UV 9991 alu-minium matná 2 kusy, pokud chcete 4 kusy, objednejte prosím 2 x # UV 9991 / #UV 9993 chrom 2 kusy, pokud si přejete 4 kusy objednejte prosím 2 x #UV 9993 / Nožičky # UV 9992 a UV 9994 nepasují k tomuto produktu / Informace nutné pro objednání: - panty vlevo (L) / vpravo (R)					

**L-Cube** Design by Christian Werner

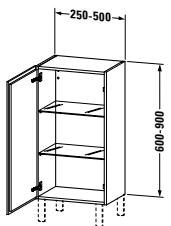
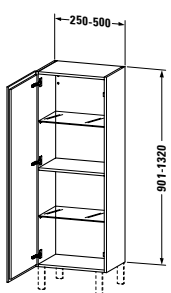
Popis výrobku	Š x H (mm)	Objednáací číslo	Euro			
			Cenová skupina 1	Cenová skupina 2	Cenová skupina 3	Cenová skupina 4
 <p><b>Poloovysoká skříň Individual</b>            1 dvířka,            2 skleněné police,            Výška min. 600 mm - max. 900 mm,            Šířka min. 250 mm - max. 500 mm,            Hloubka min. 200 mm - max. 363 mm</p>						
		<b>LC 1189 L/R</b>	604	628	788	1.121
<p><b>Infobox:</b> Dodržujte odstup od stěny min. 50 mm / Také při přistavení na nábytek dodržet min. 50 mm / Nožičky jsou doporučovány / # UV 9991 aluminium matná 2 kusy, pokud chcete 4 kusy, objednejte prosím 2 x # UV 9991 / #UV 9993 chrom 2 kusy, pokud si přejte 4 kusy objednejte prosím 2 x #UV 9993 / Nožičky # UV 9992 a UV 9994 nepasují k tomuto produktu</p> <p>- výška / Informace nutné pro objednání:            - panty vlevo (L) / vpravo (R)            - šířka            - hloubka</p>						
 <p><b>Poloovysoká skříň Individual</b>            1 dvířka,            1 dřevěná police,            2 skleněné police,            Výška min. 901 mm - max. 1320 mm,            Šířka min. 250 mm - max. 500 mm,            Hloubka min. 200 mm - max. 363 mm</p>						
		<b>LC 1190 L/R</b>	858	887	1.052	1.596
<p><b>Infobox:</b> Dodržujte odstup od stěny min. 50 mm / Také při přistavení na nábytek dodržet min. 50 mm / Nožičky jsou doporučovány / # UV 9991 aluminium matná 2 kusy, pokud chcete 4 kusy, objednejte prosím 2 x # UV 9991 / #UV 9993 chrom 2 kusy, pokud si přejte 4 kusy objednejte prosím 2 x #UV 9993 / Nožičky # UV 9992 a UV 9994 nepasují k tomuto produktu / Informace nutné pro objednání:            - panty vlevo (L) / vpravo (R)            - výška            - šířka            - hloubka</p>						

**L-Cube** Design by Christian Werner

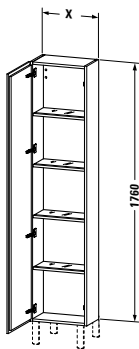
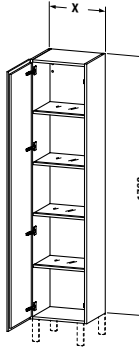
Popis výrobku	Š x H (mm)	Objednáací číslo	Euro			
			Cenová skupina 1	Cenová skupina 2	Cenová skupina 3	Cenová skupina 4
						
<b>Vysoká skříňka</b>						
1 dvířka,						
4 skleněné police s nosným systémem Alu						
	400 x 243	<b>LC 1170 L/R</b>	831	926	1.098	1.479
	500 x 243	<b>LC 1171 L/R</b>	857	967	1.160	1.645
<b>Infobox:</b> Dodržujte odstup od stěny min. 50 mm / Také při přistavení na nábytek dodržet min. 50 mm / Nožičky jsou doporučovány / # UV 9991 aluminium matná 2 kusy, pokud chcete 4 kusy, objednejte prosím 2 x # UV 9991 / #UV 9993 chrom 2 kusy, pokud si přejete 4 kusy objednejte prosím 2 x #UV 9993 / Nožičky # UV 9992 a UV 9994 nepasují k tomuto produktu / Informace nutné pro objednání: - panty vlevo (L) / vpravo (R)						
						
<b>Vysoká skříňka</b>						
1 dvířka,						
4 skleněné police s nosným systémem Alu						
	400 x 363	<b>LC 1180 L/R</b>	912	1.023	1.226	1.664
	500 x 363	<b>LC 1181 L/R</b>	941	1.070	1.295	1.830
<b>Infobox:</b> Dodržujte odstup od stěny min. 50 mm / Také při přistavení na nábytek dodržet min. 50 mm / Nožičky jsou doporučovány / # UV 9991 aluminium matná 2 kusy, pokud chcete 4 kusy, objednejte prosím 2 x # UV 9991 / #UV 9993 chrom 2 kusy, pokud si přejete 4 kusy objednejte prosím 2 x #UV 9993 / Nožičky # UV 9992 a UV 9994 nepasují k tomuto produktu / Informace nutné pro objednání: - panty vlevo (L) / vpravo (R)						

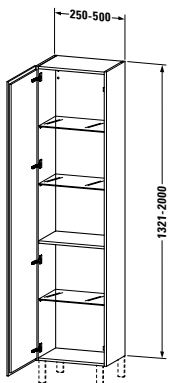
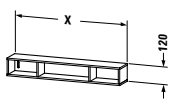
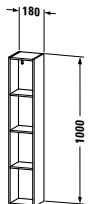

**L-Cube** Design by Christian Werner

Popis výrobku	Š x H (mm)	Objednáací číslo	Euro			
			Cenová skupina 1	Cenová skupina 2	Cenová skupina 3	Cenová skupina 4
 <p><b>Vysoká skříň Individual</b>            1 dvířka,            1 dřevěná police,            3 skleněné police,            Výška min. 1321 mm - max. 2000 mm,            Šířka min. 250 mm - max. 500 mm,            Hloubka min. 200 mm - max. 363 mm</p>						
		<b>LC 1191 L/R</b>	974	1.069	1.294	1.827
<p><b>Infobox:</b> Dodržujte odstup od stěny min. 50 mm / Také při přistavení na nábytek dodržet min. 50 mm / Nožičky jsou doporučovány / # UV 9991 alu-minium matná 2 kusy, pokud chcete 4 kusy, objednejte prosím 2 x # UV 9991 / #UV 9993 chrom 2 kusy, pokud si přejete 4 kusy objednejte prosím 2 x #UV 9993 / Nožičky # UV 9992 a UV 9994 nepasují k tomuto produktu / Informace nutné pro objednání:</p> <ul style="list-style-type: none"> <li>- panty vlevo (L) / vpravo (R)</li> <li>- výška</li> <li>- šířka</li> <li>- hloubka</li> </ul>						
 <p><b>Policový element (horizontální)</b></p>						
3 police	800 x 140	<b>LC 1200</b>	356	396	509	578
3 police	1000 x 140	<b>LC 1201</b>	361	407	538	637
 <p><b>Policový element (vertikální)</b></p>						
4 police	180 x 180	<b>LC 1205</b>	445	518	683	863

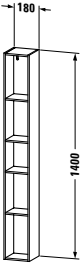
**L-Cube** Design by Christian Werner

Popis výrobku	Š x H (mm)	Objednáací číslo	Euro			
			Cenová skupina 1	Cenová skupina 2	Cenová skupina 3	Cenová skupina 4
						
	<b>Policový element (vertikální)</b> 5 polic	180 x 180	<b>LC 1206</b>	454	546	760

**Informace o produktu**

<b>Deska</b>	<b>Masivní dřevo</b> Cenová skupina 1	<b>77</b> Americký ořech masiv	<b>Nosný materiál:</b> Deska z masivního dřeva o tloušťce 25 mm lakovaná bezbarvým lakem. Dřevo je přírodní materiál, mohou se vyskytovat rozdíly v barvě a struktuře.
<b>Deska</b>	<b>Kvarcít</b> Cenová skupina 1	<b>17</b> Bílá struktura <b>25</b> Sand struktura <b>33</b> Šedá struktura	<b>Nosný materiál:</b> Deska z kvarcitu o tloušťce 20 mm leštěný povrch. Kvarcít je přírodní materiál, mohou se vyskytovat rozdíly v její barvě a struktuře.
<b>Čelní části Korpus</b>	<b>Lak</b> Cenová skupina 4	<b>36</b> Bílá matná <b>39</b> Nordická bílá matná <b>54</b> Mandlová matná <b>60</b> Taupe matná <b>92</b> Kamenně šedá matná <b>98</b> Noční modrá matná	<b>Nosný materiál vnitřního korpusu:</b> Kompaktní třívrstvá deska na obou stranách tvrzená melaminovou pryskyřicí v barvě (57) diamantově černá. <b>Nosný materiál vnějšího korpusu / čelních částí:</b> Vysoce kompaktní MDF deska oboustranně vícevrstvě lakovaná. <b>Nosný materiál noh:</b> Masivní dřevo oboustranně vícevrstvě lakované včetně výškového nastavení.
<b>Zrcadlo s osvětlením</b>			5 mm silné zrcadlové sklo ze 4 stran zaoblené. Světelný zdroj LED, plynulé a synchronní nastavení barvy světla od 2700 – 6500 Kelvína pro přímé i nepřímé světlo vč. paměťové funkce. Bezdotykový ovládací panel na čelní straně se 3 vertikálně uspořádanými ikonami.   Ikona 1 (nahore): Zapínání/vypínání vč. stmívací funkce světelného pole nahoře  Ikona 2 (střed): Zapínání/vypínání vč. stmívací funkce nepřímého světla nahoře a dole  Ikona 3 (dole): Zapínání/vypínání vyhřívání zrcadla včetně funkce automatického vypnutí po 60 minutách Současné stisknutí a přidržení ikony 1 + ikony 2: plynulý přechod barvy světla v rozmezí 2700 – 6500 Kelvína.
<b>Technika otvírání</b>		Bez úchytů	Technika tip-on včetně samočinného zavírání. Při vědomém dotyku automatické otevření.
<b>Vnitřní vybavení</b>	<b>Masivní dřevo</b> Cenová skupina 1	<b>77</b> Americký ořech masiv <b>78</b> Javor masiv	Vnitřní vybavení z mixu materiálů z akrylátového skla a masivního dřeva je volitelně k dostání v barvách javor nebo ořech. Pro každou šířku skříňky od 688 – 1783 mm je individuálně navržené vnitřní vybavení. S větší šířkou skříňky se zvyšují i možnosti dalšího rozdělení pro optimální využití úložného prostoru. Dno boxů a malé i velké odkládací plochy ve tvaru vln jsou opatřeny speciálním protiskluzovým lakem.
<b>Vyhřívání zrcadla</b>			Vyhřívání zrcadla zabraňuje na definované dílčí ploše tvorbě kondenzátu na povrchu zrcadla. Topení se zapíná a vypíná zároveň s osvětlením zrcadla. Je-li zrcadlo před zapnutím již zamlžené, trvá vysušení zhruba 5 minut.  1 kus vyhřívání zrcadla 200 x 400 mm pro šířku zrcadla 600 mm uprostřed 1 kus vyhřívání zrcadla 400 x 400 mm pro šířku zrcadla 800 mm uprostřed 1 kus vyhřívání zrcadla 600 x 400 mm pro šířku zrcadla 1200 mm uprostřed 2 kusy vyhřívání zrcadla 400 x 400 mm pro šířku zrcadla 1600 mm vlevo / vpravo



**Luv** Design by Cecilie Manz

---

**Informace o produktu**

**Nové objednáací číslo**    **Pozice 12**    **1 CZ**    Např.: LU 9657 0 00 00 0000  
Označení země u  
zrcadel

---

**Pozice 13**    A = javor (uprostřed)    Např.: LU 9562 B 36 36 0000  
Vnitřního vybavení    B = javor (vlevo)  
C = javor (vpravo)  
D = javor (na obou stranách)  
E = ořech (uprostřed)  
F = ořech (vlevo)  
G = ořech (vpravo)  
H = ořech (na obou stranách)  
I = dub (uprostřed)  
J = dub (vlevo)  
K = dub (vpravo)  
L = dub (na obou stranách)

---

**Luv** Design by Cecilie Manz

**Příklad objednávky**

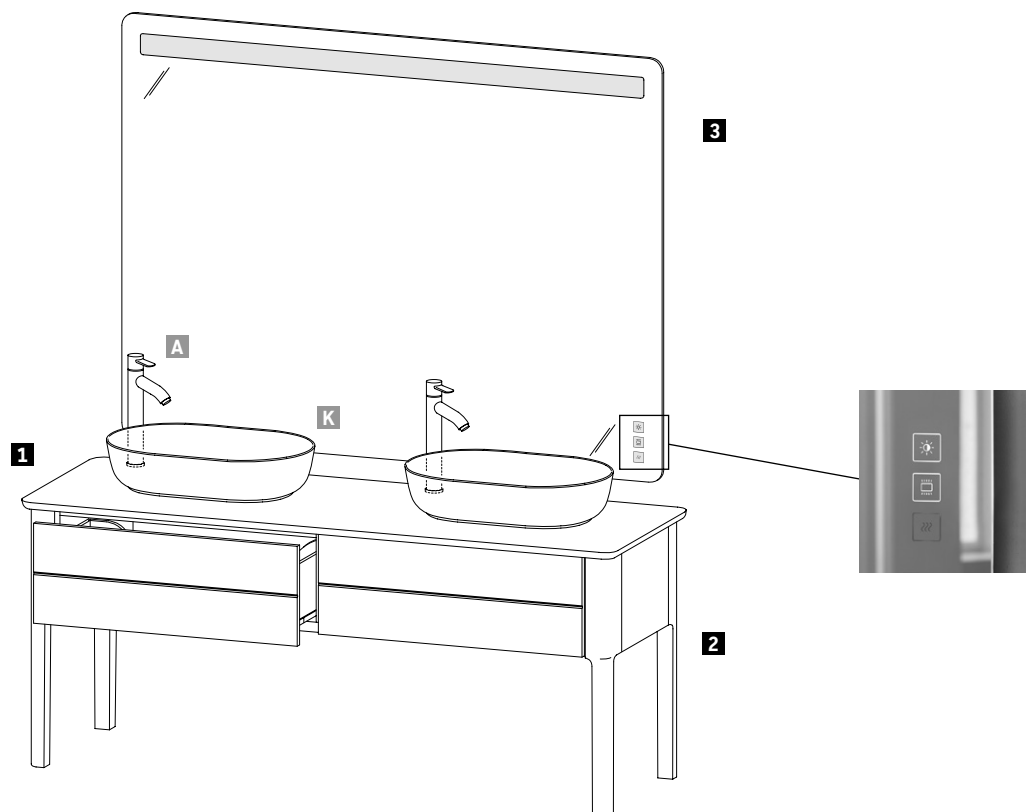





**Luv**

Deska  
Skříňka pod umyvadlo stojící  
Vnitřní vybavení na obou stranách  
Zrcadlo

**17** Bílá struktura  
**60** Taupe matná  
**77** Americký ořech masiv

Popis	Poznámka	Počet	Obj. č.
<b>1</b> Deska	šířka 1783 mm	1	# LU 9467 B 17 17
<b>2</b> Skříňka pod umyvadlo stojící	šířka 1783 mm	1	# LU 9562 B 60 60 0H00
včetně vnitřního vybavení na obou stranách		1	
<b>3</b> Zrcadlo s LED	šířka 1600 mm	1	# LU 9670 0 00 00 0000
<b>K</b> Luv 600 mm	600 mm	2	# 037960 00 00
<b>A</b> C1 umyvadlová páková baterie	velikost XL	2	# C1 104 0002 010

Luv Design by Cecilie Manz

Popis výrobku	Š x H (mm)	Objednáací číslo	Euro			
			Cenová skupina 1	Cenová skupina 2	Cenová skupina 3	Cenová skupina 4
 <p><b>Deska z masivního dřeva</b> 1 deska s jedním výřezem pro desky pro skříňky pod umyvadlo</p>	688 x 475	LU 9460	616			
<b>Infobox:</b> vhodné pro skříňku pod umyvadlo LU9560, LU9565						
 <p><b>Deska z kvarcitu</b> 1 deska s jedním výřezem pro desky pro skříňky pod umyvadlo</p>	688 x 475	LU 9465	1.128			
<b>Infobox:</b> vhodné pro skříňku pod umyvadlo LU9560, LU9565						
 <p><b>Stojící skříňka pod umyvadlo pod desku</b> 1 zásuvka</p>	638 x 450	LU 9560				2.028
<b>Infobox:</b> Doporučujeme prostorově úsporný sifon # 005076 / Deska není součástí objednávky, prosím objednejte samostatně / Celková šířka včetně desky 688 mm / výškové nastavení integrováno v nožičkách (-5 mm + 20 mm) / Údaje důležité pro objednání: - Objednáací číslo keramika, viz. strana 829						
 <p><b>Stojící skříňka pod umyvadlo pod desku</b> 1 zásuvka, 1 zásuvka vnitřní zásuvka včetně výřezu pro sifon a krytu</p>	638 x 450	LU 9565				2.439
<b>Infobox:</b> Doporučujeme prostorově úsporný sifon # 005076 / Deska není součástí objednávky, prosím objednejte samostatně / Celková šířka včetně desky 688 mm / výškové nastavení integrováno v nožičkách (-5 mm + 20 mm) / Údaje důležité pro objednání: - Objednáací číslo keramika, viz. strana 829						

LUV Design by Cecilie Manz

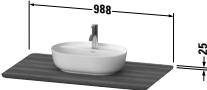
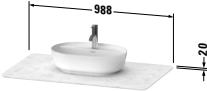
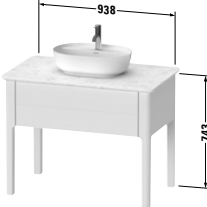
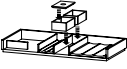
Popis výrobku	Š x H (mm)	Objednáací číslo	Euro			
			Cenová skupina 1	Cenová skupina 2	Cenová skupina 3	Cenová skupina 4
 <p><b>Deska z masivního dřeva</b> 1 deska s jedním výřezem pro desky pro skříňky pod umyvadlo</p>	988 x 595	<b>LU 9464</b>	1.052			
<b>Infobox:</b> Zvýšená cena za otvor pro armaturu 20,- Eur po přesném zadání koordinantů / vhodné ke skříňkám pod umyvadlo # LU9564, LU9569						
 <p><b>Deska z kvarcitu</b> 1 deska s jedním výřezem pro desky pro skříňky pod umyvadlo</p>	988 x 595	<b>LU 9469</b>	1.615			
<b>Infobox:</b> Zvýšená cena za otvor pro armaturu 20,- Eur po přesném zadání koordinantů / vhodné ke skříňkám pod umyvadlo # LU9564, LU9569						
 <p><b>Stojící skříňka pod umyvadlo pod desku</b> 1 zásuvka</p>	938 x 570	<b>LU 9564</b>				2.132
 <p><b>Volitelné moduly</b> Vnitřní vybavení z masivního dřeva, bez výřezu pro sifon pro skříňky šířky 938 mm</p>	938	<b>UV 9683</b>	310			
<b>Infobox:</b> Doporučujeme prostorově úsporný sifon # 005076 / Deska není součástí objednávky, prosím objednejte samostatně / Celková šířka včetně desky 988 mm / Vnitřní vybavení je vestavěno již ve výrobě a nelze je doplnit dodatečně. / výškové nastavení integrováno v nožičkách (-5 mm + 20 mm) / Nutné údaje pro objednání: - vnitřní vybavení ano / ne - ořech 77 nebo javor 78 - Objednáací číslo keramika, viz. strana 829						

**Luv** Design by Cecilie Manz

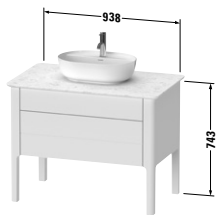
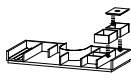
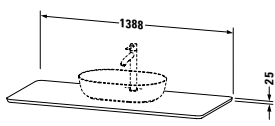
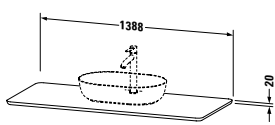
Popis výrobku	Š x H (mm)	Objednáací číslo	Euro			
			Cenová skupina 1	Cenová skupina 2	Cenová skupina 3	Cenová skupina 4
						
<b>Stojící skříňka pod umyvadlo pod desku</b>						
1 zásuvka, 1 zásuvka vnitřní zásuvka včetně výřezu pro sifon a krytu	938 x 570	<b>LU 9569</b>				2.594
						
<b>Volitelné moduly</b>						
Vnitřní vybavení z masivního dřeva, včetně výřezu pro sifon pro skříňky šířky 938 mm	938	<b>UV 9684</b>	266			
<b>Infobox:</b> Doporučujeme prostorově úsporný sifon # 005076 / Deska není součástí objednávky, prosím objednejte samostatně / Celková šířka včetně desky 988 mm / Vnitřní vybavení je vestavěno již ve výrobě a nelze je doplnit dodatečně. / výškové nastavení integrováno v nožičkách (-5 mm + 20 mm) / Nutné údaje pro objednání: - vnitřní vybavení ano / ne - ořech 77 nebo javor 78 - Objednáací číslo keramika, viz. strana 829						
						
<b>Deska z masivního dřeva</b>						
1 deska s jedním výřezem pro desky pro skříňky pod umyvadlo	1388 x 595	<b>LU 9461</b>	1.213			
<b>Infobox:</b> Zvýšená cena za otvor pro armaturu 20,- Eur po přesném zadání koordinantů / vhodné pro skříňku pod umyvadlo LU9561, LU9566						
						
<b>Deska z kvarcitu</b>						
1 deska s jedním výřezem pro desky pro skříňky pod umyvadlo	1388 x 595	<b>LU 9466</b>	1.731			
<b>Infobox:</b> Zvýšená cena za otvor pro armaturu 20,- Eur po přesném zadání koordinantů / vhodné pro skříňku pod umyvadlo LU9561, LU9566						

Luv Design by Cecilie Manz

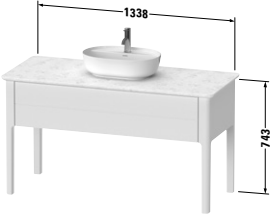
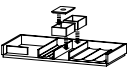
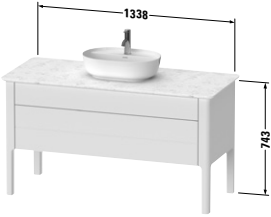
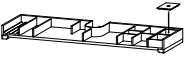
Popis výrobku	Š x H (mm)	Objednáací číslo	Euro			
			Cenová skupina 1	Cenová skupina 2	Cenová skupina 3	Cenová skupina 4
						
<b>Stojící skříňka pod umyvadlo pod desku</b> 1 zásuvka	1338 x 570	LU 9561				2.252
						
<b>Volitelné moduly</b> Vnitřní vybavení z masivního dřeva, bez výřezu pro sifon pro skříňky šířky 1338 mm	1338	UV 9827	383			
<b>Infobox:</b> Doporučujeme prostorově úsporný sifon # 005076 / Deska není součástí objednávky, prosím objednejte samostatně / Celková šířka včetně desky 1388 mm / Vnitřní vybavení je vestavěno již ve výrobě a nelze je doplnit dodatečně. / výškové nastavení integrováno v nožičkách (-5 mm + 20 mm) / Nutné údaje pro objednání: - vnitřní vybavení ano / ne - ořech 77 nebo javor 78 - Objednáací číslo keramika, viz. strana 829						
						
<b>Stojící skříňka pod umyvadlo pod desku</b> 1 zásuvka, 1 zásuvka vnitřní zásuvka včetně výřezu pro sifon a krytu	1338 x 570	LU 9566				2.758
						
<b>Volitelné moduly</b> Vnitřní vybavení z masivního dřeva, včetně výřezu pro sifon pro skříňky šířky 1338 mm	1338	UV 9799	320			
<b>Infobox:</b> Doporučujeme prostorově úsporný sifon # 005076 / Deska není součástí objednávky, prosím objednejte samostatně / Celková šířka včetně desky 1388 mm / Vnitřní vybavení je vestavěno již ve výrobě a nelze je doplnit dodatečně. / výškové nastavení integrováno v nožičkách (-5 mm + 20 mm) / Nutné údaje pro objednání: - vnitřní vybavení ano / ne - ořech 77 nebo javor 78 - Objednáací číslo keramika, viz. strana 829						

LUV Design by Cecilie Manz

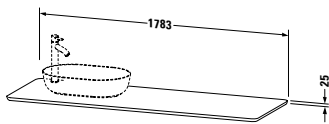
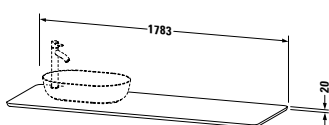
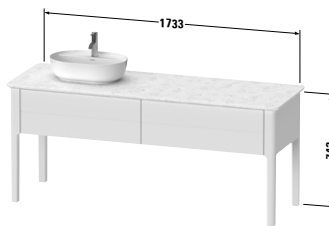
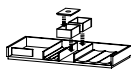

Popis výrobku	Š x H (mm)	Objednáací číslo	Euro			
			Cenová skupina 1	Cenová skupina 2	Cenová skupina 3	Cenová skupina 4
 <p><b>Deska z masivního dřeva</b> 1 deska s jedním výřezem vlevo nebo vpravo pro desky pro skříňky pod umyvadlo</p>	1783 x 595	LU 9463 L/R	1.504			
<p><b>Infobox:</b> Zvýšená cena za otvor pro armaturu 20,- Eur po přesném zadání koordinantů / vhodné pro skříňku pod umyvadlo LU9563, LU9568 / Údaje důležité pro objednání: - L/R = umyvadlo vlevo nebo vpravo možné</p>						
 <p><b>Deska z kvarcitu</b> 1 deska s jedním výřezem vlevo nebo vpravo pro desky pro skříňky pod umyvadlo</p>	1783 x 595	LU 9468 L/R	2.045			
<p><b>Infobox:</b> Zvýšená cena za otvor pro armaturu 20,- Eur po přesném zadání koordinantů / vhodné pro skříňku pod umyvadlo LU9563, LU9568 / Údaje důležité pro objednání: - L/R = umyvadlo vlevo nebo vpravo možné</p>						
 <p><b>Stojící skříňka pod umyvadlo pod desku</b> 2 zásuvky</p>	1733 x 570	LU 9563 L/R				2.825
 <p><b>Volitelné moduly</b> Vnitřní vybavení z masivního dřeva, bez výřezu pro sifon pro skříňky šířky 866 mm, pod keramikou, vlevo nebo vpravo</p>	866	UV 9812 L/R	310			
pro skříňky šířky 866 mm, vedle keramiky, vlevo nebo vpravo	866	UV 9811 L/R	253			
pro skříňky šířky 866 mm, oboustranně	866	UV 9810 B	563			
<p><b>Infobox:</b> Nutný boční odstup od zdi při použití v nice 20 mm / Doporučujeme prostorově úsporný sifon # 005076 / Deska není součástí objednávky, prosím objednejte samostatně / Celková šířka včetně desky 1783 mm / Vnitřní vybavení je vestavěno již ve výrobě a nelze je doplnit dodatečně. / výškové nastavení integrováno v nožičkách (-5 mm + 20 mm) / Nutné údaje pro objednání: - L/R = umyvadlo vlevo nebo vpravo možné - vnitřní vybavení ano / ne - pozice vnitřního vybavení vlevo, vpravo nebo na obou stranách - ořech 77 nebo javor 78 - Objednáací číslo keramika, viz. strana 829</p>						

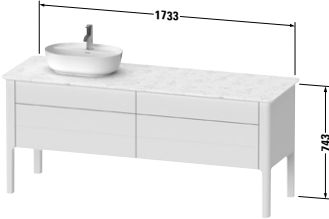
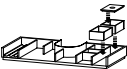
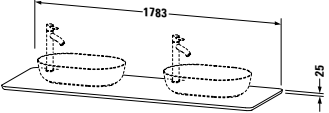
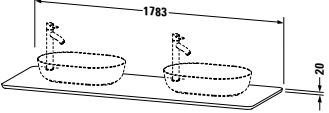
**Luv** Design by Cecilie Manz

Popis výrobku	Š x H (mm)	Objednáací číslo	Euro			
			Cenová skupina 1	Cenová skupina 2	Cenová skupina 3	Cenová skupina 4
						
<b>Stojící skříňka pod umyvadlo pod desku</b> 2 zásuvky, 2 zásuvky, horní zásuvka pod keramikou včetně výřezu pro sifon a krytu	1733 x 570	<b>LU 9568 L/R</b>				3.578
						
<b>Volitelné moduly</b> Vnitřní vybavení z masivního dřeva včetně výřezu pro sifon pro skříňky šířky 866 mm, pod keramikou, vlevo nebo vpravo	866	<b>UV 9817 L/R</b>	266			
bez výřezu pro sifon pro skříňky šířky 866 mm, vedle keramiky, vlevo nebo vpravo	866	<b>UV 9816 L/R</b>	310			
pro skříňky šířky 866 mm, oboustranně	866	<b>UV 9815 B</b>	576			
<b>Infobox:</b> Doporučujeme prostorově úsporný sifon # 005076 / Deska není součástí objednávky, prosím objednejte samostatně / Celková šířka včetně desky 1783 mm / výškové nastavení integrováno v nožičkách (-5 mm + 20 mm) / Vnitřní vybavení je vestavěno již ve výrobě a nelze je doplnit dodatečně. / Nutné údaje pro objednání: - L/R = umyvadlo vlevo nebo vpravo možné - vnitřní vybavení ano / ne - pozice vnitřního vybavení vlevo, vpravo nebo na obou stranách - ořech 77 nebo javor 78 - Objednáací číslo keramika, viz. strana 829						
						
<b>Deska z masivního dřeva</b> 1 deska se 2 výřezy pro desky pro skříňky pod umyvadlo	1783 x 595	<b>LU 9462 B</b>	1.513			
<b>Infobox:</b> Zvýšená cena za otvor pro armaturu 20,- Eur po přesném zadání koordinantů / vhodné pro skříňku pod umyvadlo LU9562, LU9567						
						
<b>Deska z kvarcitu</b> 1 deska se 2 výřezy pro desky pro skříňky pod umyvadlo	1783 x 595	<b>LU 9467 B</b>	2.254			
<b>Infobox:</b> Zvýšená cena za otvor pro armaturu 20,- Eur po přesném zadání koordinantů / vhodné pro skříňku pod umyvadlo LU9562, LU9567						

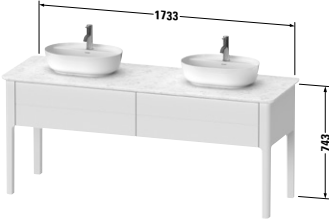
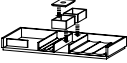

Luv Design by Cecilie Manz

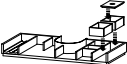
Popis výrobku	Š x H (mm)	Objednáací číslo	Euro			
			Cenová skupina 1	Cenová skupina 2	Cenová skupina 3	Cenová skupina 4
						
<b>Stojící skříňka pod umyvadlo pod desku</b>						
2 zásuvky	1733 x 570	<b>LU 9562 B</b>				2.853
						
<b>Volitelné moduly</b>						
Vnitřní vybavení z masivního dřeva, bez výřezu pro sifon						
pro skříňky šířky 866 mm, vlevo nebo vpravo	866	<b>UV 9809 L/R</b>	310			
pro skříňky šířky 866 mm, oboustranně	866	<b>UV 9808 B</b>	620			
<b>Infobox:</b> Doporučujeme prostorově úsporný sifon # 005076 / Deska není součástí objednávky, prosím objednejte samostatně / Celková šířka včetně desky 1783 mm / Vnitřní vybavení je vestavěno již ve výrobě a nelze je doplnit dodatečně. / výškové nastavení integrováno v nožičkách (-5 mm + 20 mm) / Nutné údaje pro objednání: - vnitřní vybavení ano / ne - pozice vnitřního vybavení vlevo, vpravo nebo na obou stranách - ořech 77 nebo javor 78 - Objednáací číslo keramika, viz. strana 829						
						
<b>Stojící skříňka pod umyvadlo pod desku</b>						
2 zásuvky, 2 zásuvky						
vnitřní zásuvka včetně výřezu pro sifon a krytu	1733 x 570	<b>LU 9567 B</b>				3.615
						
<b>Volitelné moduly</b>						
Vnitřní vybavení z masivního dřeva, včetně výřezu pro sifon						
pro skříňky šířky 866 mm, vlevo nebo vpravo	866	<b>UV 9814 L/R</b>	266			
oboustranně						
pro skříňky šířky 866 mm	866	<b>UV 9813 B</b>	532			
<b>Infobox:</b> Doporučujeme prostorově úsporný sifon # 005076 / Deska není součástí objednávky, prosím objednejte samostatně / Celková šířka včetně desky 1783 mm / Vnitřní vybavení je vestavěno již ve výrobě a nelze je doplnit dodatečně. / výškové nastavení integrováno v nožičkách (-5 mm + 20 mm) / Nutné údaje pro objednání: - vnitřní vybavení ano / ne - pozice vnitřního vybavení vlevo, vpravo nebo na obou stranách - ořech 77 nebo javor 78 - Objednáací číslo keramika, viz. strana 829						

**Luv** Design by Cecilie Manz

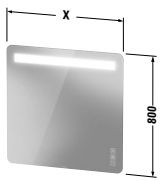
Popis výrobku	Š x H (mm)	Objednáací číslo	Euro			
			Cenová skupina 1	Cenová skupina 2	Cenová skupina 3	Cenová skupina 4
						
<b>Zrcadlo s osvětlením</b>						
IP 44, LED světelné pole, LED nepřímé světlo (nahore a dole), Bezdotykové ovládací pole, LED stmívací funkce, Plynulé, synchronní nastavení barvy světla pro přímé a nepřímé světlo, Stmívací funkce a nastavení barvy světla s paměťovým efektem, Vyhřívání zrcadla s automatickým vyp- nutím, LED (životnost >30.000 hodin), LED pevně zabudované, Energetická třída: D a E						
LED Modul 2700 - 6500 Kelvinů barva světla, 29 W	500 x 38	<b>LU 9657</b>	1.293			
LED Modul 2700 - 6500 Kelvinů barva světla 50 W	800 x 38	<b>LU 9658</b>	1.521			
LED Modul 2700 - 6500 Kelvinů barva světla 79 W	1200 x 38	<b>LU 9659</b>	1.734			
LED Modul 2700 - 6500 Kelvinů barva světla, 108 W	1600 x 38	<b>LU 9660</b>	2.141			
<b>Infobox:</b> Funkce zapnutí/vypnutí možná přes zabudovaný spínač						

**Luv** Design by Cecilie Manz

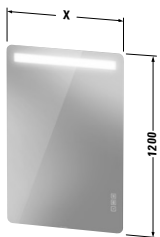
Popis výrobku	Š x H (mm)	Objednáací číslo	Euro			
			Cenová skupina 1	Cenová skupina 2	Cenová skupina 3	Cenová skupina 4
						
<b>Zrcadlo s osvětlením</b> IP 44, LED světelné pole, LED nepřímé světlo (nahore a dole), Bezdotykové ovládací pole, LED stmívací funkce, Plynulé, synchronní nastavení barvy světla pro přímé a nepřímé světlo, Stmívací funkce a nastavení barvy světla s paměťovým efektem, Vyhřívání zrcadla s automatickým vyp- nutím, LED (životnost >30.000 hodin), LED pevně zabudované, Energetická třída: D a E						
LED Modul 2700 - 6500 Kelvinů barva světla, 29 W	500 x 38	<b>LU 9667</b>	1.374			
LED Modul 2700 - 6500 Kelvinů barva světla 50 W	800 x 38	<b>LU 9668</b>	1.612			
LED Modul 2700 - 6500 Kelvinů barva světla 79 W	1200 x 38	<b>LU 9669</b>	1.898			
LED Modul 2700 - 6500 Kelvinů barva světla, 108 W	1600 x 38	<b>LU 9670</b>	2.334			
<b>Infobox:</b> Funkce zapnutí/vypnutí možná přes zabudovaný spínač						

**Starck** Design by Philippe Starck

**Informace o produktu**

<b>Čelní části</b> <b>Korpus</b>	<b>Dýha z pravého dřeva</b> <b>13</b> Americký ořech Cenová skupina 3	<b>Nosný materiál:</b> Masivní dřevo, tzn. několikrát ohýbané a klížené vrstvené dřevo. Vnitřní strana: laminát (HPL) v barvě černé. <b>Materiál hran:</b> z jedné strany hrany z dýhy z pravého dřeva.
	<b>Lak</b> Cenová skupina 4	<b>36</b> Bílá matná <b>39</b> Nordická bílá matná <b>40</b> Černá vysoký lesk <b>60</b> Taupe matná <b>85</b> Bílá vysoký lesk <b>92</b> Kamenně šedá matná <b>98</b> Noční modrá matná
<b>Zrcadlo</b>		Verze aplikace: zdroj světla LED, ovládání volitelně přes aplikaci nebo infračervený senzor vpravo dole. <b>Funkce infračerveného senzoru:</b> zapínání/vypínání osvětlení a vyhřívání zrcadla, včetně stmívací funkce a paměťového efektu. <b>Funkce aplikace:</b> zapínání/vypínání osvětlení a vyhřívání zrcadla, plynulé nastavení barvy světla 2700 – 6500 Kelvinů včetně stmívací funkce a paměťového efektu. Vytváření scénářů osvětlení.
<b>Úchyt</b>	Chrom	Chromovaná mosaz
<b>Systém vnitřního osvětlení skříňky pod umyvadlo (volitelný)</b>		LED zdroj světla, barva světla 3500 Kelvina. Zapnutí / vypnutí při otevření resp. zavření dveří díky uvnitř integrovanému senzoru.
<b>Nové objednáací číslo</b>	<b>Pozice 12</b> <b>1</b> CZ Označení země u zrcadel und Vnitřní osvětlení	Např.: WT 7060 0 00 00 0000
	<b>Pozice 14</b> <b>0</b> bez vnitřního osvětlení Vnitřního osvětlení <b>1</b> Vnitřní osvětlení skříňek pod umyvadlo	Např.: S1 9520 0 85 85 0010

**Starck** Design by Philippe Starck

Příklad objednávky



**Starck**

Skříňka pod umyvadlo  
 Systém vnitřního osvětlení  
 Zrcadlo s osvětlením

85 Bílá vysoký lesk

Popis	Poznámka	Počet	Obj. č.
<b>1</b> Skříňka pod umyvadlo stojící	šířka 560 mm	1	# S1 9520 0 85 85 0010
včetně vnitřního osvětlení		1	
<b>2</b> Zrcadlo s osvětlením	šířka 450 mm	1	# WT 7060 0 00 00 0000
<b>K</b> Umyvadlo do nábytku Starck 580 mm		1	# 040658 00 00
<b>A</b> C.1 Páková umyvadlová baterie M		1	# C11020

**Starck** Design by Philippe Starck

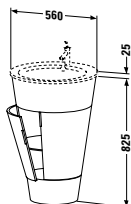
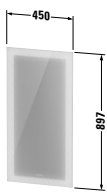
Popis výrobku	Š x H (mm)	Objednáací číslo	Euro			
			Cenová skupina 1	Cenová skupina 2	Cenová skupina 3	Cenová skupina 4
						
<b>Skříňka pod umyvadlo stojící</b> 2 dvířka, 1 skleněná přihrádka se zářičkou pro Starck 1 # 040658	560 x 600	<b>S1 9520</b>			2.932	3.277
<b>Volitelné moduly</b> Vnitřní osvětlovací systém pro skříňky pod umyvadlo, Pozice vnitřního osvětlení není volitelná, Energetická třída: G LED Modul 3500 Kelvinů barva světla 6,5 W		<b>S1 9704</b>	309			
<b>Infobox:</b> Doporučujeme trubkový sifon # 005026 / Systémy vnitřního osvětlení nelze osadit dodatečně a jsou zabudovány již ve výrobě. / Nutné údaje pro objednání: - systém vnitřního osvětlení ano / ne						
						
<b>Zrcadlo s osvětlením</b> IP 44, LED stmívací funkce, LED (životnost >30.000 hodin), LED pevně zabudované, 1 senzorový spínač dole vpravo, Energetická třída: D LED Modul 3500 Kelvinů barva světla, 33 W	450 x 45	<b>S1 9643</b>	1.609			
<b>Volitelné moduly</b> Vyhřívání zrcadla s automatickým vypnutím Šířky zrcadel 450 mm 19 W		<b>UV 9666</b>	104			
<b>Infobox:</b> odstup senzoru k reflektovaným povrchům = min. 75 mm						

**Starck** Design by Philippe Starck

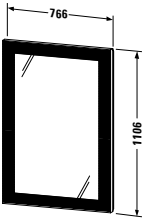
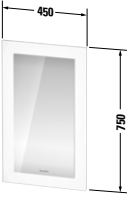
Popis výrobku	Š x H (mm)	Objednáací číslo	Euro			
			Cenová skupina 1	Cenová skupina 2	Cenová skupina 3	Cenová skupina 4
 <p><b>Zrcadlo s osvětlením</b>            IP 44,            LED stmívací funkce,            LED (životnost &gt;30.000 hodin),            LED pevně zabudované,            1 senzorový spínač dole vpravo,            Energetická třída: F            LED Modul 3500 Kelvinů barva světla            50 W</p>	766 x 60	<b>S1 9641</b>	2.793			
<p><b>Volitelné moduly</b>            Vyhřívání zrcadla s automatickým vypnutím            Šířky zrcadel 600, 620, 650, 750, 766 mm, zrcadlo Ø 700, 900 mm 19 W</p>		<b>UV 9847</b>	104			
<b>Infobox:</b> odstup senzoru k reflektovaným povrchům = min. 75 mm						
 <p><b>Zrcadlo s osvětlením</b>            "App" - verze,            IP 44,            LED-osvětlení (4-stranné),            Vyhřívání zrcadla s automatickým vypnutím,            Obsáhlé nastavení pro světlo a vyhřívání přes aplikaci,            Stmívací funkce a nastavení barvy světla s paměťovým efektem,            1 senzorový spínač dole vpravo,            LED (životnost &gt;30.000 hodin),            LED pevně zabudované,            Energetická třída: E            LED Modul 2700 - 6500 Kelvinů barva světla, 29 W</p>	450 x 50	<b>WT 7060</b>	1.678			
<b>Infobox:</b> odstup senzoru k reflektovaným povrchům = min. 75 mm / Ovládání přes aplikaci a senzorový spínač						

## Univerzální svítidla a zrcadla

### Informace o produktu

<b>Hrany</b> (zakrytí LED u zrcadla se 4stranným nepřímým světlem)	<b>Dekor</b> Cenová skupina 1	Bílá matná (průsvitná)	Plast
---	----------------------------------	------------------------	-------

<b>Hrany</b> (profil hran u zrcadla se světlem na horním okraji)	<b>Dekor</b> Cenová skupina 1	Bílá matná	Plast
---	----------------------------------	------------	-------

<b>Hrany</b> (LED profil hran u zrcadla se světly na bočních okrajích)	<b>Dekor</b> Cenová skupina 1	Bílá matná prášková	Hliník
---	----------------------------------	---------------------	--------

<b>Korpus zrcadlové skříňky</b>	<b>Dekor</b> Cenová skupina 1	Bílá matná	Sklo
---------------------------------	----------------------------------	------------	------

### Vyhřívání zrcadla

Vyhřívání zrcadla zabraňuje na definované dílčí ploše tvorbě kondenzátu na povrchu zrcadla. Topení se zapíná a vypíná zároveň s osvětlením zrcadla. Je-li zrcadlo před zapnutím již zamlžené, trvá vysušení zhruba 5 minut.

1 kus vyhřívání zrcadla 200 x 400 mm pro šířku zrcadla 600 mm uprostřed

1 kus vyhřívání zrcadla 400 x 400 mm pro šířky zrcadla 800 mm / 1000 mm uprostřed.

1 kus vyhřívání zrcadla 600 x 400 mm pro šířku zrcadla 1200 mm uprostřed.

2 kusy vyhřívání zrcadla 400 x 400 mm pro šířku zrcadla 1320 mm (1 x vlevo / 1 x vpravo)

<b>Magnetická lišta zrcadlové skříňky</b> # UV 9709	Nerezová ocel	Magnetická upevňovací lišta uvnitř zrcadlové skříňky jako držák pro kovové koupací potřeby.
--	---------------	---

<b>Nové objednací číslo</b>	<b>Pozice 12</b> Označení země pro zásuvku u zrcadlových skříněk	<b>1 CZ</b>	<b>Např.:</b> Zrcadlo: LM 7835 0 00 00 0000 Zrcadlová skříňka: LM 7830 L 00 00 0000
-----------------------------	---	-------------	---



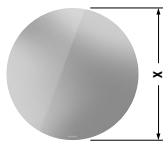
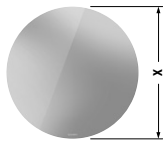
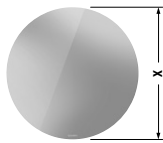

**Univerzální svítidla a zrcadla** Design by Duravit

Popis výrobku	Š x H (mm)	Objednáací číslo	Euro	Euro	Euro	Euro
 <p><b>Zrcadlo s osvětlením</b>            "Good" - verze,            IP 44,            LED nepřímé světlo (obíhající),            vypínač na stěně,            LED (životnost &gt;30.000 hodin),            LED pevně zabudované,            Energetická třída: D            LED Modul 4000 Kelvinů barva světla,            31 W</p>	700 x 34	<b>LM 7851</b>	523			
LED Modul 4000 Kelvinů barva světla, 41 W	900 x 34	<b>LM 7853</b>	629			
<b>Infobox:</b> Skladové zboží / Funkce zapnutí/vypnutí je možná pouze přes předem zabudovaný vypínač na světlo						
 <p><b>Zrcadlo s osvětlením</b>            "Better" - verze,            IP 44,            LED nepřímé světlo (obíhající),            1 senzorový spínač dole uprostřed,            LED (životnost &gt;30.000 hodin),            LED pevně zabudované,            Energetická třída: D            LED Modul 4000 Kelvinů barva světla,            31 W</p>	700 x 34	<b>LM 7861</b>	606			
LED Modul 4000 Kelvinů barva světla, 41 W	900 x 34	<b>LM 7863</b>	715			
<b>Infobox:</b> Skladové zboží / odstup senzoru k reflektovaným povrchům = min. 75 mm						
 <p><b>Zrcadlo s osvětlením</b>            "Best" - verze,            IP 44,            LED nepřímé světlo (obíhající),            LED stmívací funkce,            Vyhřívání zrcadla s automatickým vypnutím,            1 senzorový spínač dole uprostřed,            LED (životnost &gt;30.000 hodin),            LED pevně zabudované,            Energetická třída: D            LED Modul 4000 Kelvinů barva světla,            31 W</p>	700 x 34	<b>LM 7871 D</b>	736			
LED Modul 4000 Kelvinů barva světla, 41 W	900 x 34	<b>LM 7873 D</b>	854			
<b>Infobox:</b> Skladové zboží / odstup senzoru k reflektovaným povrchům = min. 75 mm						

**Univerzální svítidla a zrcadla** Design by Duravit

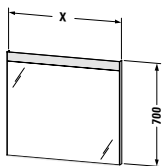
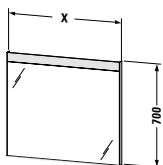
Popis výrobku	Š x H (mm)	Objednáací číslo	Euro	Euro	Euro	Euro
			Cenová skupina 1			
 <p><b>Zrcadlo s osvětlením</b>            "Good" - verze,            IP 44,            LED světelné pole nahoře,            vypínač na stěně,            LED (životnost &gt;30.000 hodin),            LED pevně zabudované,            Energetická třída: D</p>						
LED modul 4000 Kelvinů barva světla, 6 W	400 x 35	<b>LM 7834</b>	323			
LED Modul 4000 Kelvinů barva světla, 9 W	600 x 35	<b>LM 7835</b>	343			
LED Modul 4000 Kelvinů barva světla, 13 W	800 x 35	<b>LM 7836</b>	384			
LED Modul 4000 Kelvinů barva světla, 16 W	1000 x 35	<b>LM 7837</b>	439			
LED Modul 4000 Kelvinů barva světla, 19 W	1200 x 35	<b>LM 7838</b>	484			
LED modul 4000 Kelvinů barva světla, 20 W	1300 x 35	<b>LM 7839</b>	544			
LED Modul 4000 Kelvinů barva světla, 22 W	1400 x 35	<b>LM 7844</b>	624			
<b>Infobox:</b> Skladové zboží / Funkce zapnutí/vypnutí je možná pouze přes předem zabudovaný vypínač na světlo						
 <p><b>Zrcadlo s osvětlením</b>            "Better" - verze,            IP 44,            LED světelné pole nahoře,            1 senzorový spínač dole vpravo,            LED (životnost &gt;30.000 hodin),            LED pevně zabudované,            Energetická třída: D</p>						
LED Modul 4000 Kelvinů barva světla, 9 W	600 x 35	<b>LM 7845</b>	443			
LED Modul 4000 Kelvinů barva světla, 13 W	800 x 35	<b>LM 7846</b>	484			
LED Modul 4000 Kelvinů barva světla, 16 W	1000 x 35	<b>LM 7847</b>	541			
LED Modul 4000 Kelvinů barva světla, 19 W	1200 x 35	<b>LM 7848</b>	585			
LED modul 4000 Kelvinů barva světla, 20 W	1300 x 35	<b>LM 7849</b>	639			
LED Modul 4000 Kelvinů barva světla, 22 W	1400 x 35	<b>LM 7850</b>	722			
<b>Infobox:</b> Skladové zboží / odstup senzoru k reflektovaným povrchům = min. 75 mm						

**Univerzální svítidla a zrcadla** Design by Duravit

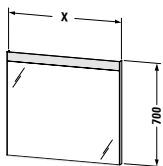
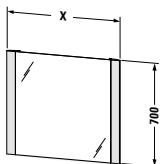
Popis výrobku	Š x H (mm)	Objednáací číslo	Euro	Euro	Euro	Euro
			Cenová skupina 1			
 <p><b>Zrcadlo s osvětlením</b>  "Best" - verze,  IP 44,  LED světelné pole nahoře,  LED stmívací funkce,  1 sensorový spínač dole vpravo,  Vyhřívání zrcadla s automatickým vypnutím,  Osvětlení mycího místa,  LED (životnost &gt;30.000 hodin),  LED pevně zabudované,  Energetická třída: D  LED Modul 4000 Kelvinů barva světla,  19 W</p>	600 x 35	<b>LM 7855 D</b>	673			
LED Modul 4000 Kelvinů barva světla, 25 W	800 x 35	<b>LM 7856 D</b>	768			
LED Modul 4000 Kelvinů barva světla, 31 W	1000 x 35	<b>LM 7857 D</b>	873			
LED Modul 4000 Kelvinů barva světla, 37 W	1200 x 35	<b>LM 7858 D</b>	952			
LED Modul 4000 Kelvinů barva světla, 41 W	1300 x 35	<b>LM 7859 D</b>	1.077			
LED Modul 4000 Kelvinů barva světla, 44 W	1400 x 35	<b>LM 7860 D</b>	1.122			
<b>Infobox:</b> Skladové zboží / odstup senzoru k reflektovaným povrchům = min. 75 mm / Senzor zapne zároveň osvětlení i vyhřívání						
 <p><b>Zrcadlo s osvětlením</b>  "Good" - verze,  IP 44,  LED světelné pole na straně,  vypínač na stěně,  LED (životnost &gt;30.000 hodin),  LED pevně zabudované,  Energetická třída: D  LED Modul 4000 Kelvinů barva světla,  22 W</p>	600 x 34	<b>LM 7865</b>	460			
LED Modul 4000 Kelvinů barva světla, 22 W	800 x 34	<b>LM 7866</b>	469			
LED Modul 4000 Kelvinů barva světla, 22 W	1000 x 34	<b>LM 7867</b>	502			
LED Modul 4000 Kelvinů barva světla, 22 W	1200 x 34	<b>LM 7868</b>	516			
LED Modul 4000 Kelvinů barva světla, 22 W	1300 x 34	<b>LM 7869</b>	568			
LED Modul 4000 Kelvinů barva světla, 22 W	1400 x 34	<b>LM 7870</b>	621			
<b>Infobox:</b> Skladové zboží / Funkce zapnutí/vypnutí je možná pouze přes předem zabudovaný vypínač na světlo						

**Univerzální svítidla a zrcadla** Design by Duravit

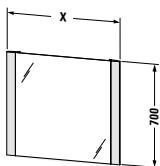
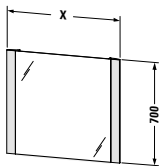
Popis výrobku	Š x H (mm)	Objednávací číslo	Euro			
			Cenová skupina 1			
 <p><b>Zrcadlo s osvětlením</b>            "Better" - verze,            IP 44,            LED světelné pole na straně,            1 senzorový spínač dole vpravo,            LED (životnost &gt;30.000 hodin),            LED pevně zabudované,            Energetická třída: D</p>						
LED Modul 4000 Kelvinů barva světla, 22 W	600 x 34	<b>LM 7875</b>	560			
LED Modul 4000 Kelvinů barva světla, 22 W	800 x 34	<b>LM 7876</b>	570			
LED Modul 4000 Kelvinů barva světla, 22 W	1000 x 34	<b>LM 7877</b>	599			
LED Modul 4000 Kelvinů barva světla, 22 W	1200 x 34	<b>LM 7878</b>	612			
LED Modul 4000 Kelvinů barva světla, 22 W	1300 x 34	<b>LM 7879</b>	660			
LED Modul 4000 Kelvinů barva světla, 22 W	1400 x 34	<b>LM 7880</b>	721			
<b>Infobox:</b> Skladové zboží / odstup senzoru k reflektovaným povrchům = min. 75 mm						
 <p><b>Zrcadlo s osvětlením</b>            "Best" - verze,            IP 44,            LED světelné pole na straně,            LED stmívací funkce,            1 senzorový spínač dole vpravo,            Vyhřívání zrcadla s automatickým vypnutím,            Osvětlení mycího místa,            LED (životnost &gt;30.000 hodin),            LED pevně zabudované,            Energetická třída: D</p>						
LED Modul 4000 Kelvinů barva světla, 31 W	600 x 34	<b>LM 7885 D</b>	770			
LED Modul 4000 Kelvinů barva světla, 34 W	800 x 34	<b>LM 7886 D</b>	874			
LED Modul 4000 Kelvinů barva světla, 37 W	1000 x 34	<b>LM 7887 D</b>	946			
LED modul 4000 Kelvinů barva světla, 39 W	1200 x 34	<b>LM 7888 D</b>	1.026			
LED modul 4000 Kelvinů barva světla, 39 W	1300 x 34	<b>LM 7889 D</b>	1.115			
LED Modul 4000 Kelvinů barva světla, 44 W	1400 x 34	<b>LM 7890 D</b>	1.189			
<b>Infobox:</b> Skladové zboží / odstup senzoru k reflektovaným povrchům = min. 75 mm / Senzor zapne zároveň osvětlení i vyhřívání						

**Univerzální svítidla a zrcadla** Design by Duravit

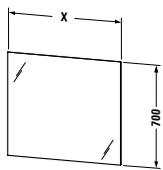
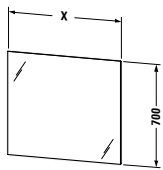
Popis výrobku	Š x H (mm)	Objednáací číslo	Euro	Euro	Euro	Euro
			Cenová skupina 1			
						
<b>Zrcadlo s osvětlením</b>						
"Good" - verze, IP 44, LED nepřímé osvětlení (4-stranné), vypínač na stěně, LED (životnost >30.000 hodin), LED pevně zabudované, Energetická třída: F						
LED Modul 4000 Kelvinů barva světla, 40 W	600 x 33	<b>LM 7805</b>	457			
LED Modul 4000 Kelvinů barva světla, 46 W	800 x 33	<b>LM 7806</b>	487			
LED Modul 4000 Kelvinů barva světla, 52 W	1000 x 33	<b>LM 7807</b>	532			
LED modul 4000 Kelvinů barva světla, 58 W	1200 x 33	<b>LM 7808</b>	597			
LED modul 4000 Kelvinů barva světla, 61 W	1300 x 33	<b>LM 7809</b>	653			
LED Modul 4000 Kelvinů barva světla, 64 W	1400 x 33	<b>LM 7810</b>	730			
<b>Infobox:</b> Skladové zboží / Funkce zapnutí/vypnutí je možná pouze přes předem zabudovaný vypínač na světlo						
						
<b>Zrcadlo s osvětlením</b>						
"Better" - verze, IP 44, LED nepřímé osvětlení (4-stranné), 1 senzorový spínač dole vpravo, LED (životnost >30.000 hodin), LED pevně zabudované, Energetická třída: F						
LED Modul 4000 Kelvinů barva světla, 40 W	600 x 33	<b>LM 7815</b>	561			
LED Modul 4000 Kelvinů barva světla, 46 W	800 x 33	<b>LM 7816</b>	590			
LED Modul 4000 Kelvinů barva světla, 52 W	1000 x 33	<b>LM 7817</b>	638			
LED modul 4000 Kelvinů barva světla, 58 W	1200 x 33	<b>LM 7818</b>	701			
LED modul 4000 Kelvinů barva světla, 61 W	1300 x 33	<b>LM 7819</b>	771			
LED Modul 4000 Kelvinů barva světla, 64 W	1400 x 33	<b>LM 7814</b>	845			
<b>Infobox:</b> Skladové zboží / odstup senzoru k reflektovaným povrchům = min. 75 mm						

**Univerzální svítidla a zrcadla** Design by Duravit

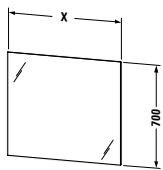
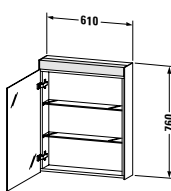
Popis výrobku	Š x H (mm)	Objednáací číslo	Euro	Euro	Euro	Euro
			Cenová skupina 1			
						
<b>Zrcadlo s osvětlením</b> "Best" - verze, IP 44, LED nepřímé osvětlení (4-stranné), LED stmívací funkce, 1 sensorový spínač dole vpravo, Vyhřívání zrcadla s automatickým vypnutím, LED (životnost >30.000 hodin), LED pevně zabudované, Energetická třída: F						
LED Modul 4000 Kelvinů barva světla, 40 W	600 x 33	<b>LM 7825 D</b>	759			
LED Modul 4000 Kelvinů barva světla, 46 W	800 x 33	<b>LM 7826 D</b>	868			
LED Modul 4000 Kelvinů barva světla, 52 W	1000 x 33	<b>LM 7827 D</b>	917			
LED modul 4000 Kelvinů barva světla, 58 W	1200 x 33	<b>LM 7828 D</b>	942			
LED modul 4000 Kelvinů barva světla, 61 W	1300 x 33	<b>LM 7829 D</b>	1.004			
LED Modul 4000 Kelvinů barva světla, 64 W	1400 x 33	<b>LM 7824 D</b>	1.071			
<b>Infobox:</b> Skladové zboží / odstup senzoru k reflektovaným povrchům = min. 75 mm / Senzor zapne zároveň osvětlení i vyhřívání						
						
<b>Zrcadlová skříňka</b> "Good" - verze, IP 44, 1 zrcadlové dveře, 2 skleněné police, vypínač na stěně, Vestavné pouze se vestavným setem, LED (životnost >30.000 hodin), LED pevně zabudované, Energetická třída: D						
LED Modul 4000 Kelvinů barva světla, 9 W 610 x 148		<b>LM 7820 L/R</b>	762			
<b>Infobox:</b> Skladové zboží / Funkce zapnutí/vypnutí je možná pouze přes předem zabudovaný vypínač na světlo / Vestavný set, viz str. 700 / Údaje důležité pro objednání: - závěsy dvířek L/R - Vestavba ano / ne						

**Univerzální svítidla a zrcadla** Design by Duravit

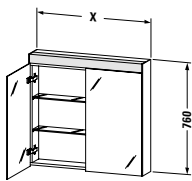
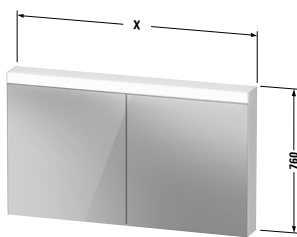
Popis výrobku	Š x H (mm)	Objednáací číslo	Euro	Euro	Euro	Euro
			Cenová skupina 1			
 <p><b>Zrcadlová skříňka</b>            "Good" - verze,            IP 44,            2 zrcadlová dvířka ,            2 skleněné police,            vypínač na stěně,            Vestavné pouze se vestavným setem,            LED (životnost &gt;30.000 hodin),            LED pevně zabudované,            Energetická třída: D            LED Modul 4000 Kelvinů barva světla,            13 W</p>	810 x 148	<b>LM 7821</b>	821			
LED Modul 4000 Kelvinů barva světla, 16 W	1010 x 148	<b>LM 7822</b>	898			
<b>Infobox:</b> Skladové zboží / Funkce zapnutí/vypnutí je možná pouze přes předem zabudovaný vypínač na světlo / Vestavný set, viz str. 700 / Údaje důležité pro objednání: - Vestavba ano / ne						
 <p><b>Zrcadlová skříňka</b>            "Good" - verze,            IP 44,            2 zrcadlová dvířka,            4 skleněné police ,            vypínač na stěně,            Vestavné pouze se vestavným setem,            LED (životnost &gt;30.000 hodin),            LED pevně zabudované,            Energetická třída: D            LED Modul 4000 Kelvinů barva světla,            19 W</p>	1210 x 148	<b>LM 7823</b>	1.007			
LED modul 4000 Kelvinů barva světla, 20 W	1310 x 148	<b>LM 7854</b>	1.195			
<b>Infobox:</b> Skladové zboží / Funkce zapnutí/vypnutí je možná pouze přes předem zabudovaný vypínač na světlo / Vestavný set, viz str. 700 / Údaje důležité pro objednání: - Vestavba ano / ne						

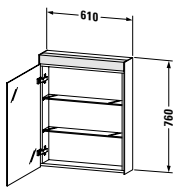
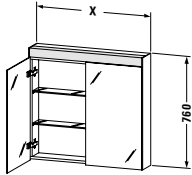

**Univerzální svítidla a zrcadla** Design by Duravit

Popis výrobku	Š x H (mm)	Objednáací číslo	Euro	Euro	Euro	Euro
 <p><b>Zrcadlová skříňka</b>            "Better" - verze,            IP 44,            1 zrcadlové dveře,            2 skleněné police,            1 přepínač-zásuvka uvnitř vpravo,            Vestavné pouze se vestavným setem,            LED (životnost &gt;30.000 hodin),            LED pevně zabudované,            Energetická třída: D            LED Modul 4000 Kelvinů barva světla,            9 W</p>	610 x 148	<b>LM 7830 L/R</b>	Cenová skupina 1 857			
<b>Infobox:</b> Vestavný set, viz str. 700 / Údaje důležité pro objednání: - závěsy dvířek L/R - Vestavba ano / ne - Provedení zásuvky viz strana 491						
 <p><b>Zrcadlová skříňka</b>            "Better" - verze,            IP 44,            2 zrcadlová dvířka ,            2 skleněné police,            1 přepínač-zásuvka uvnitř vpravo,            Vestavné pouze se vestavným setem,            LED (životnost &gt;30.000 hodin),            LED pevně zabudované,            Energetická třída: D            LED Modul 4000 Kelvinů barva světla,            13 W</p>	810 x 148	<b>LM 7831</b>	914			
<p>LED Modul 4000 Kelvinů barva světla,            16 W</p>	1010 x 148	<b>LM 7832</b>	989			
<b>Infobox:</b> Vestavný set, viz str. 700 / Údaje důležité pro objednání: - Vestavba ano / ne - Provedení zásuvky viz strana 491						

**Univerzální svítidla a zrcadla** Design by Duravit

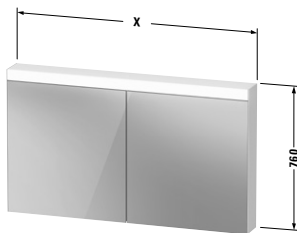
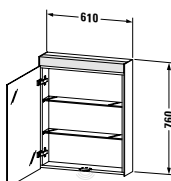
Popis výrobku	Š x H (mm)	Objednáací číslo	Euro	Euro	Euro	Euro
			Cenová skupina 1			
<b>Zrcadlová skříňka</b> "Better" - verze, IP 44, 2 zrcadlová dvířka, 4 skleněné police, 1 přepínač-zásuvka uvnitř vpravo, Vestavné pouze se vestavným setem, LED (životnost >30.000 hodin), LED pevně zabudované, Energetická třída: D LED Modul 4000 Kelvinů barva světla, 19 W	1210 x 148	<b>LM 7833</b>	1.097			
LED modul 4000 Kelvinů barva světla, 20 W	1310 x 148	<b>LM 7864</b>	1.306			
<b>Infobox:</b> Vestavný set, viz str. 700 / Údaje důležité pro objednání: - Vestavba ano / ne - Provedení zásuvky viz strana 491						
						
<b>Zrcadlová skříňka</b> "Best" - verze, IP 44, 1 zrcadlové dveře, vnitřní zadní stěna zrcadlová, 2 skleněné police, 1 přepínač-zásuvka uvnitř vpravo, Osvětlení mycího místa, LED (životnost >30.000 hodin), LED pevně zabudované, Energetická třída: D LED Modul 4000 Kelvinů barva světla, 12 W	610 x 148	<b>LM 7840 L/R</b>	966			
<b>Infobox:</b> Údaje důležité pro objednání: - závěsy dvířek L/R - Provedení zásuvky viz strana 491						

**Univerzální svítidla a zrcadla** Design by Duravit

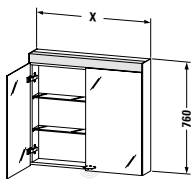
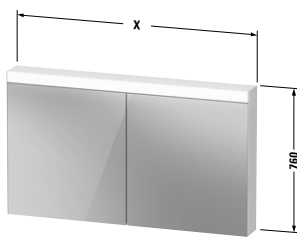
Popis výrobku	Š x H (mm)	Objednací číslo	Euro	Euro	Euro	Euro
 <p><b>Zrcadlová skříňka</b>                      "Best" - verze,                      IP 44,                      2 zrcadlová dvířka ,                      vnitřní zadní stěna zrcadlová,                      2 skleněné police,                      1 přepínač-zásuvka uvnitř vpravo,                      Osvětlení mycího místa,                      LED (životnost &gt;30.000 hodin),                      LED pevně zabudované,                      Energetická třída: D                      LED Modul 4000 Kelvinů barva světla,                      15 W</p>	810 x 148	<b>LM 7841</b>	1.028			
<p>LED Modul 4000 Kelvinů barva světla,                      18 W</p>	1010 x 148	<b>LM 7842</b>	1.109			
<b>Infobox:</b> Údaje důležité pro objednání: - Provedení zásuvky viz strana 491						
 <p><b>Zrcadlová skříňka</b>                      "Best" - verze,                      IP 44,                      2 zrcadlová dvířka,                      vnitřní zadní stěna zrcadlová,                      4 skleněné police ,                      1 přepínač-zásuvka uvnitř vpravo,                      Osvětlení mycího místa,                      LED (životnost &gt;30.000 hodin),                      LED pevně zabudované,                      Energetická třída: D                      LED Modul 4000 Kelvinů barva světla,                      21 W</p>	1210 x 148	<b>LM 7843</b>	1.236			
<p>LED Modul 4000 Kelvinů barva světla,                      27 W</p>	1310 x 148	<b>LM 7874</b>	1.448			
<b>Infobox:</b> Údaje důležité pro objednání: - Provedení zásuvky viz strana 491						

**Univerzální svítidla a zrcadla** Design by Duravit

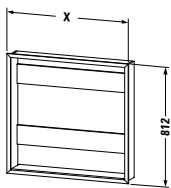
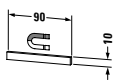
Popis výrobku	Š x H (mm)	Objednáací číslo	Euro	Euro	Euro	Euro
			Cenová skupina 1			
						
<b>Set na zabudování pro LM zrcadlové skříňky verze "Good" a "Better"</b>						
Vestavný set: vestavný montážní rám MDF bílá, šířka = X, výška = 787 mm a vestavný rám hliníkový profil bílá, šířka = X, Výška = 812 mm, šířka rámu 25 mm						
	661 x 139	<b>LM 9875</b>	250			
	861 x 139	<b>LM 9876</b>	252			
	1061 x 139	<b>LM 9877</b>	257			
	1261 x 139	<b>LM 9878</b>	265			
	1361 x 139	<b>LM 9920</b>	340			
<b>Infobox:</b> Vestavný set pro LM zrcadlové skříňky verze Good a Better / Skladové zboží / Vestavný set je dodáván demontován / Vestavné míry viz. montážní návod						
						
<b>Magnetická lišta nerez</b>						
	90 x 5	<b>UV 9709</b>	41			
<b>Infobox:</b> Magnetickou lištu lze samostatně připevnit ke korpusu, zadní stěně nebo zrcadlovým dvířkám pomocí zrcadlové lepicí pásky. Během instalace je třeba vzít v úvahu příslušnou ztrátu úložného prostoru.						

## White Tulip Design by Philippe Starck

### Informace o produktu

<b>Čelní části</b>	<b>Lak</b>	<b>36</b> Bílá matná	<b>Nosný materiál:</b> Vysoce kompaktní MDF deska vícevrstvě lakovaná. Vnitřní strana korpusu a čela tvrzená melaminovou pryskyřicí v barvě (57) diamantově černá.
<b>Korpus</b>	Cenová skupina 1	<b>39</b> Nordická bílá matná	
<b>Deska</b>		<b>58</b> Grafit matná	<b>Materiál hran:</b> ABS hrany (lakované).
<b>Dřevěné police</b>		<b>60</b> Taupe matná	
		<b>85</b> Bílá vysoký lesk	
		<b>92</b> Kamenně šedá matná	
		<b>H1</b> Grafit vysoký lesk	
		<b>H2</b> Kamenně šedá vysoký lesk	
		<b>H3</b> Taupe vysoký lesk	
		<b>H4</b> Nordická bílá vysoký lesk	

<b>Čelní části</b>	<b>Masivní dřevo</b>	<b>H5</b> Dub přírodní masiv	<b>Nosný materiál:</b> Třívrstvá deska z masivního dřeva lakovaná bezbarvým lakem. Dřevo je přírodní materiál, mohou se vyskytovat rozdíly v barvě a struktuře.
<b>Dřevěné police</b>	Cenová skupina 2		
	<b>Masivní dřevo</b>	<b>77</b> Americký ořech masiv	<b>Nosný materiál:</b> Třívrstvá deska z masivního dřeva lakovaná bezbarvým lakem. Dřevo je přírodní materiál, mohou se vyskytovat rozdíly v barvě a struktuře.
	Cenová skupina 3		

<b>Zrcadlo s osvětlením</b>	<p>Verze senzoru: LED zdroj světla, barva světla 3500 Kelvina. Bezdotykový infračervený senzor vpravo dole pro zapnutí/vypnutí včetně stmívací funkce. Vyhřívání zrcadla lze objednat volitelně.</p> <p>Verze aplikace: zdroj světla LED, ovládání volitelně přes aplikaci nebo infračervený senzor vpravo dole.</p> <p><b>Funkce infračerveného senzoru:</b> zapínání/vypínání osvětlení a vyhřívání zrcadla, včetně stmívací funkce a paměťového efektu.</p> <p><b>Funkce aplikace:</b> zapínání/vypínání osvětlení a vyhřívání zrcadla, plynulé nastavení barvy světla 2700 – 6500 Kelvinů včetně stmívací funkce a paměťového efektu. Vytváření scénářů osvětlení.</p>		
-----------------------------	--	--	--

<b>Kovová konzola</b>	Chrom	Hliník
-----------------------	-------	--------

<b>Držák na ručník</b>	Chrom	Zinková litina
<b>Úchyt</b>		

<b>Vnitřní vybavení</b>	<b>Masivní dřevo</b>	<b>77</b> Americký ořech masiv	Vnitřní vybavení z mixu materiálů z akrylátového skla a masivního dřeva je volitelně k dostání v barvách dub nebo ořech. Pro každou šířku skříňky od 684 do 1300 mm je individuálně navržené vnitřní vybavení. S větší šířkou skříňky se zvyšují i možnosti dalšího rozdělení pro optimální využití úložného prostoru. Dna, víko boxů, malé i velké odkládací plochy ve tvaru vln a držáky na kartáče na vlasy jsou opatřeny speciálním protiskluzovým lakem.
	Cenová skupina 1	<b>H5</b> Dub přírodní masiv	

<b>Technika otvírání</b>	Bez úchytů	Technika tip-on včetně samočinného zavírání. Při vědomém dotyku automatické otevření.
	s úchytem	Pohyblivý úchyt tvaru kruhu. Zásuvky / výsuv včetně samočinného zavírání.

<b>Vyhřívání zrcadla (u verze senzor volitelný) (u verze standardní aplikace)</b>	<p>Vyhřívání zrcadla zabraňuje na definované dílčí ploše tvorbě kondenzátu na povrchu zrcadla. Topení se u verze se senzorem zapíná a vypíná zároveň s osvětlením zrcadla. Je-li zrcadlo před zapnutím již zamlžené, trvá vysušení zhruba 5 minut. Automatické vypnutí po 60 minutách.</p> <p>1 kus vyhřívání zrcadla 200 x 400 mm pro šířku zrcadla 450 mm (uprostřed)</p> <p>1 kus vyhřívání zrcadla 400 x 400 mm pro šířku zrcadla 750 a 1050 mm (uprostřed)</p> <p>2 kusy vyhřívání zrcadla 400 x 400 mm pro šířku zrcadla 1350 mm (1 x vlevo / 1 x vpravo)</p>		
---	---	--	--

<b>Systém vnitřního osvětlení skříňky pod umyvadlo (volitelný)</b>	LED zdroj světla, barva světla 4500 Kelvina. Zapnutí / vypnutí při otevření resp. zavření zásuvek díky uvnitř integrovanému senzoru.		
--	--	--	--

**White Tulip** Design by Philippe Starck

**Informace o produktu**

<b>Nové objednáací číslo</b>	<b>Pozice 12</b> Označení země pro zásuvku u zrcadlových skříněk	<b>1</b> CZ	Např.: WT 7052 0 00 00 0000
	<b>Pozice 13</b> Vnitřního vybavení	0 = žádné vnitřní vybavení A = javor (uprostřed) B = javor (vlevo) C = javor (vpravo) D = javor (na obou stranách) E = ořech (uprostřed) F = ořech (vlevo) G = ořech (vpravo) H = ořech (na obou stranách) I = dub (uprostřed) J = dub (vlevo) K = dub (vpravo) L = dub (na obou stranách)	Např.: WT 4988 B 39 39 0100
	Nebo volitelný odmlžovač	<b>0</b> bez odmlžovače <b>1</b> Odmlžovač	Např.: WT 7052 0 00 00 0100
	<b>Pozice 14</b> Vnitřního osvětlení skříněk pod umyvadlo	<b>0</b> bez vnitřního osvětlení <b>1</b> Vnitřní osvětlení	Např.: WT 4980 0 39 39 0010

## White Tulip Design by Philippe Starck

### Příklad objednávky



#### White Tulip

Skříňka pod umyvadlo závěsná

Vnitřní vybavení

System vnitřního osvětlení

Zrcadlo s osvětlením

Polovysoká skříňka

39 Nordická bílá matná

H5 Dub přírodní masiv



H5 Dub přírodní masiv

39 Nordická bílá matná

H5 Dub přírodní masiv

Popis	Poznámka	Počet	Obj. č.
<b>1 a</b> Skříňka pod umyvadlo závěsná	šířka 984 mm, čelo v <b>barvě korpusu</b>	1	# WT 4352 0 39 39 0I10
<b>1 b</b> Skříňka pod umyvadlo závěsná	šířka 984 mm, čelo v <b>masivním dřevu</b>	1	# WT 4352 0 H5 39 0I00
včetně vnitřního vybavení		1	
<b>2</b> Zrcadlo s osvětlením	šířka 1050 mm	1	# WT 7062 0 00 00 0000
<b>3 a</b> Polovysoká skříň zavěšená na stěně	výška 1320 mm, dveře v <b>barvě korpusu</b>	1	# WT 1333 L 39 39
<b>3 b</b> Polovysoká skříň zavěšená na stěně	výška 1320 mm, dveře v <b>masivním dřevu</b>	1	# WT 1333 L H5 39
<b>K</b> White Tulip	šířka 1050 mm	1	# 236310 00 00
<b>A</b> White Tulip	velikost M	1	# WT 1020

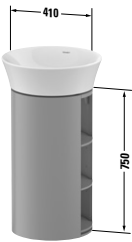
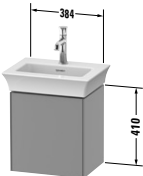
**White Tulip** Design by Philippe Starck

Popis výrobku	Š x H (mm)	Objednáací číslo	Euro			
			Cenová skupina 1	Cenová skupina 2	Cenová skupina 3	Euro
 <p><b>Skříňka pod umyvadlo stojící</b> 2 dřevné poličky přístupné zleva a zprava, včetně upevnění k zemi pro White Tulip # 236550</p>	410 x 410	<b>WT 4239</b>	2.505	2.651	2.805	
<p><b>Infobox:</b> Dřevná polička volitelně dostupná v masivu: ořech 77 nebo dub H5 / Montovatelné pouze s designovým sifonem # 005036 / Nevhodné pro podlahové vytápění / Údaje důležité pro objednání: - barva dřevěné police - barva korpusu</p>						
 <p><b>Skříňka pod umyvadlo závěsná</b> 1 dvířka pro White Tulip # 073745</p>	384 x 298	<b>WT 4240 L/R</b>	937	998	1.043	
<p><b>Infobox:</b> Čelo volitelně dostupné v masivu: Ořech 77 nebo Dub H5 / Doporučujeme prostorově úsporný sifon # 005076 / Dodržujte odstup od stěny min. 50 mm / Informace nutné pro objednání: - panty vlevo (L) / vpravo (R) - barva čelní části - barva korpusu</p>						
 <p><b>Skříňka pod umyvadlo závěsná</b> 1 dvířka pro White Tulip # 073745</p>	384 x 298	<b>WT 4250 L/R</b>	974	1.035	1.080	
<p><b>Infobox:</b> Čelo volitelně dostupné v masivu: Ořech 77 nebo Dub H5 / Doporučujeme prostorově úsporný sifon # 005076 / Dodržujte odstup od stěny min. 50 mm / Informace nutné pro objednání: - panty vlevo (L) / vpravo (R) - barva čelní části - barva korpusu</p>						

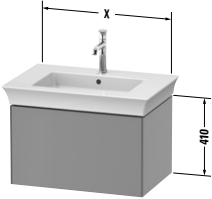
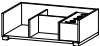

**White Tulip** Design by Philippe Starck

Popis výrobku	Š x H (mm)	Objednáací číslo	Euro			
			Cenová skupina 1	Cenová skupina 2	Cenová skupina 3	Euro
						
<b>Skříňka pod umyvadlo závěsná</b>						
1 zásuvka						
pro White Tulip # 236375	684 x 458	<b>WT 4241</b>	1.282	1.395	1.479	
pro White Tulip # 236310	984 x 458	<b>WT 4242</b>	1.359	1.514	1.636	
						
<b>Volitelné moduly</b>						
Vnitřní vybavení z masivního dřeva, bez výřezu pro sifon						
pro skříňky šířky 684 mm	684	<b>UV 9855</b>	150			
pro skříňky šířky 984 mm	984	<b>UV 9857</b>	364			
Vnitřní osvětlovací systém pro skříňky pod umyvadlo, Pozice vnitřního osvětlení není volitelná, Energetická třída: G						
LED Modul 4500 Kelvinů barva světla 2 W		<b>WT 9719</b>	179			
LED Modul 4500 Kelvinů barva světla 4 W		<b>WT 9695</b>	200			
<b>Infobox:</b> Čelo volitelně dostupné v masivu: Ořech 77 nebo Dub H5 / montovatelné pouze s prostorově úsporným sifonem (doporučujeme # 005076) / Vnitřní vybavení je vestavěno již ve výrobě a nelze je doplnit dodatečně. / Systémy vnitřního osvětlení nelze osadit dodatečně a jsou zabudovány již ve výrobě. / Údaje důležité pro objednání: - barva čelní části - barva korpusu - vnitřní vybavení ano / ne - Ořech 77 nebo Dub přírodní H5 - systém vnitřního osvětlení ano / ne						

**White Tulip** Design by Philippe Starck

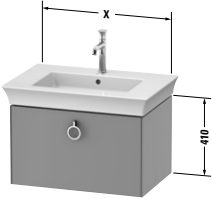
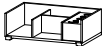
Popis výrobku	Š x H (mm)	Objednáací číslo	Euro			
			Cenová skupina 1	Cenová skupina 2	Cenová skupina 3	Euro
						
<b>Skříňka pod umyvadlo závěsná</b>						
1 zásuvka						
pro White Tulip # 236375	684 x 458	<b>WT 4251</b>	1.294	1.406	1.489	
pro White Tulip # 236310	984 x 458	<b>WT 4252</b>	1.368	1.523	1.645	
						
<b>Volitelné moduly</b>						
Vnitřní vybavení z masivního dřeva, bez výřezu pro sifon						
pro skříňky šířky 684 mm	684	<b>UV 9855</b>	150			
pro skříňky šířky 984 mm	984	<b>UV 9857</b>	364			
Vnitřní osvětlovací systém pro skříňky pod umyvadlo, Pozice vnitřního osvětlení není volitelná, Energetická třída: G						
LED Modul 4500 Kelvinů barva světla 2 W		<b>WT 9719</b>	179			
LED Modul 4500 Kelvinů barva světla 4 W		<b>WT 9695</b>	200			
<b>Infobox:</b> Čelo volitelně dostupné v masivu: Ořech 77 nebo Dub H5 / montovatelné pouze s prostorově úsporným sifonem (doporučujeme # 005076) / Vnitřní vybavení je vestavěno již ve výrobě a nelze je doplnit dodatečně. / Systémy vnitřního osvětlení nelze osadit dodatečně a jsou zabudovány již ve výrobě. / Údaje důležité pro objednání: - barva čelní části - barva korpusu - vnitřní vybavení ano / ne - Ořech 77 nebo Dub přírodní H5 - systém vnitřního osvětlení ano / ne						

**White Tulip** Design by Philippe Starck

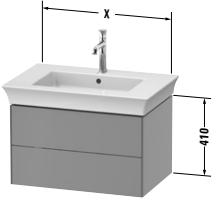
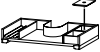
Popis výrobku	Š x H (mm)	Objednáací číslo	Euro			
			Cenová skupina 1	Cenová skupina 2	Cenová skupina 3	Euro
						
<b>Skříňka pod umyvadlo závěsná</b>						
2 zásuvky, vnitřní zásuvka včetně výřezu pro sifon a krytu						
pro White Tulip # 236375	684 x 458	<b>WT 4341</b>	1.612	1.738	1.823	
pro White Tulip # 236310	984 x 458	<b>WT 4342</b>	1.710	1.883	2.005	
						
<b>Volitelné moduly</b>						
Vnitřní vybavení z masivního dřeva, včetně výřezu pro sifon						
pro skříňky šířky 684 mm	684	<b>UV 9861</b>	192			
pro skříňky šířky 984 mm	984	<b>UV 9863</b>	266			
Vnitřní osvětlovací systém pro skříňky pod umyvadlo, Pozice vnitřního osvětlení není volitelná, Energetická třída: G						
LED Modul 4500 Kelvinů barva světla 4 W		<b>WT 9722</b>	279			
LED Modul 4500 Kelvinů barva světla 8 W		<b>WT 9696</b>	320			
<b>Infobox:</b> Čelo volitelně dostupné v masivu: Ořech 77 nebo Dub H5 / Doporučujeme prostorově úsporný sifon # 005076 / Vnitřní vybavení je vestavěno již ve výrobě a nelze je doplnit dodatečně. / Systémy vnitřního osvětlení nelze osadit dodatečně a jsou zabudovány již ve výrobě. / Údaje důležité pro objednání: <ul style="list-style-type: none"> <li>- barva čelní části</li> <li>- barva korpusu</li> <li>- vnitřní vybavení ano / ne</li> <li>- Ořech 77 nebo Dub přírodní H5</li> <li>- systém vnitřního osvětlení ano / ne</li> </ul>						

**White Tulip** Design by Philippe Starck

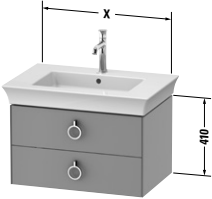
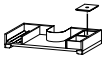
Popis výrobku	Š x H (mm)	Objednáací číslo	Euro			
			Cenová skupina 1	Cenová skupina 2	Cenová skupina 3	Euro
						
<b>Skříňka pod umyvadlo závěsná</b>						
2 zásuvky, vnitřní zásuvka včetně výřezu pro sifon a krytu						
pro White Tulip # 236375	684 x 458	<b>WT 4351</b>	1.635	1.760	1.846	
pro White Tulip # 236310	984 x 458	<b>WT 4352</b>	1.728	1.901	2.024	
						
<b>Volitelné moduly</b>						
Vnitřní vybavení z masivního dřeva, včetně výřezu pro sifon						
pro skříňky šířky 684 mm	684	<b>UV 9861</b>	192			
pro skříňky šířky 984 mm	984	<b>UV 9863</b>	266			
Vnitřní osvětlovací systém pro skříňky pod umyvadlo, Pozice vnitřního osvětlení není volitelná, Energetická třída: G						
LED Modul 4500 Kelvinů barva světla 4 W		<b>WT 9722</b>	279			
LED Modul 4500 Kelvinů barva světla 8 W		<b>WT 9696</b>	320			
<b>Infobox:</b> Čelo volitelně dostupné v masivu: Ořech 77 nebo Dub H5 / Doporučujeme prostorově úsporný sifon # 005076 / Vnitřní vybavení je vestavěno již ve výrobě a nelze je doplnit dodatečně. / Systémy vnitřního osvětlení nelze osadit dodatečně a jsou zabudovány již ve výrobě. / Údaje důležité pro objednání: <ul style="list-style-type: none"> <li>- barva čelní části</li> <li>- barva korpusu</li> <li>- vnitřní vybavení ano / ne</li> <li>- Ořech 77 nebo Dub přírodní H5</li> <li>- systém vnitřního osvětlení ano / ne</li> </ul>						

**White Tulip** Design by Philippe Starck

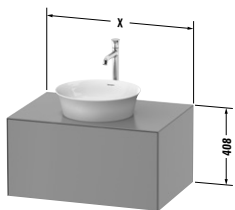
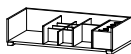
Popis výrobku	Š x H (mm)	Objednáací číslo	Euro			
			Cenová skupina 1	Cenová skupina 2	Cenová skupina 3	Euro
						
<b>Skříňka pod umyvadlo závěsná</b>						
1 zásuvka,						
1 deska s jedním výřezem						
	800 x 550	<b>WT 4975</b>	1.767	1.897	1.995	
	1000 x 550	<b>WT 4976</b>	1.881	2.039	2.162	
						
<b>Volitelné moduly</b>						
Vnitřní vybavení z masivního dřeva,						
bez výřezu pro sifon						
pro skříňky šířky 800 mm	800	<b>UV 9925</b>	253			
pro skříňky šířky 1000 mm	1000	<b>UV 9928</b>	364			
Vnitřní osvětlovací systém pro skříňky pod umyvadlo,						
Pozice vnitřního osvětlení není volitelná,						
Energetická třída: G						
LED Modul 4500 Kelvinů barva světla 2 W		<b>WT 9719</b>	179			
LED Modul 4500 Kelvinů barva světla 4 W		<b>WT 9695</b>	200			
<p><b>Infobox:</b> Zvýšená cena za otvor pro armaturu 20,- Eur po přesném zadání koordinantů / Čelo volitelné dostupné v masivu: Ořech 77 nebo Dub H5 / montovatelné pouze s prostorově úsporným sifonem (doporučujeme # 005076) / Vnitřní vybavení je vestavěno již ve výrobě a nelze je doplnit dodatečně. / Systémy vnitřního osvětlení nelze osadit dodatečně a jsou zabudovány již ve výrobě. / Údaje důležité pro objednání:</p> <ul style="list-style-type: none"> <li>- barva čelní části</li> <li>- barva korpusu</li> <li>- vnitřní vybavení ano / ne</li> <li>- Ořech 77 nebo Dub přírodní H5</li> <li>- systém vnitřního osvětlení ano / ne</li> <li>- Objednáací číslo keramika, viz. strana 836</li> </ul>						

**White Tulip** Design by Philippe Starck

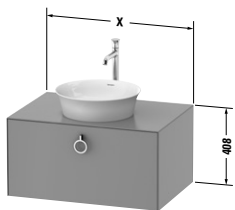
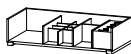
Popis výrobku	Š x H (mm)	Objednáací číslo	Euro			
			Cenová skupina 1	Cenová skupina 2	Cenová skupina 3	Euro
						
<b>Skříňka pod umyvadlo závěsná</b>						
1 zásuvka,						
1 deska s jedním výřezem						
	800 x 550	<b>WT 4980</b>	1.778	1.907	2.005	
	1000 x 550	<b>WT 4981</b>	1.889	2.048	2.171	
						
<b>Volitelné moduly</b>						
Vnitřní vybavení z masivního dřeva,						
bez výřezu pro sifon						
pro skříňky šířky 800 mm	800	<b>UV 9925</b>	253			
pro skříňky šířky 1000 mm	1000	<b>UV 9928</b>	364			
Vnitřní osvětlovací systém pro skříňky pod umyvadlo,						
Pozice vnitřního osvětlení není volitelná,						
Energetická třída: G						
LED Modul 4500 Kelvinů barva světla 2 W		<b>WT 9719</b>	179			
LED Modul 4500 Kelvinů barva světla 4 W		<b>WT 9695</b>	200			
<p><b>Infobox:</b> Zvýšená cena za otvor pro armaturu 20,- Eur po přesném zadání koordinantů /Čelo volitelně dostupné v masivu: Ořech 77 nebo Dub H5 / montovatelné pouze s prostorově úsporným sifonem (doporučujeme # 005076) / Vnitřní vybavení je vestavěno již ve výrobě a nelze je doplnit dodatečně. / Systémy vnitřního osvětlení nelze osadit dodatečně a jsou zabudovány již ve výrobě. / Údaje důležité pro objednání:</p> <ul style="list-style-type: none"> <li>- barva čelní části</li> <li>- barva korpusu</li> <li>- vnitřní vybavení ano / ne</li> <li>- Ořech 77 nebo Dub přírodní H5</li> <li>- systém vnitřního osvětlení ano / ne</li> <li>- Objednáací číslo keramika, viz. strana 836</li> </ul>						

**White Tulip** Design by Philippe Starck

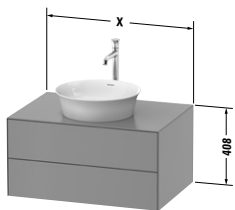
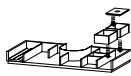
Popis výrobku	Š x H (mm)	Objednáací číslo	Euro			
			Cenová skupina 1	Cenová skupina 2	Cenová skupina 3	Euro
						
<b>Skříňka pod umyvadlo závěsná</b>						
2 zásuvky, vnitřní zásuvka včetně výřezu pro sifon a krytu, 1 deska s jedním výřezem						
	800 x 550	<b>WT 4985</b>	2.152	2.295	2.396	
	1000 x 550	<b>WT 4986</b>	2.274	2.449	2.575	
						
<b>Volitelné moduly</b>						
Vnitřní vybavení z masivního dřeva, včetně výřezu pro sifon						
pro skříňky šířky 800 mm	800	<b>UV 9972</b>	266			
pro skříňky šířky 1000 mm	1000	<b>UV 9976</b>	320			
Vnitřní osvětlovací systém pro skříňky pod umyvadlo, Pozice vnitřního osvětlení není volitelná, Energetická třída: G						
LED Modul 4500 Kelvinů barva světla 4 W		<b>WT 9722</b>	279			
LED Modul 4500 Kelvinů barva světla 8 W		<b>WT 9696</b>	320			
<b>Infobox:</b> Zvýšená cena za otvor pro armaturu 20,- Eur po přesném zadání koordinantů / Čelo volitelně dostupné v masivu: Ořech 77 nebo Dub H5 / montovatelné pouze s prostorově úsporným sifonem (doporučujeme # 005076) / Vnitřní vybavení je vestavěno již ve výrobě a nelze je doplnit dodatečně. / Systémy vnitřního osvětlení nelze osadit dodatečně a jsou zabudovány již ve výrobě. / Údaje důležité pro objednání: <ul style="list-style-type: none"> <li>- barva čelní části</li> <li>- barva korpusu</li> <li>- vnitřní vybavení ano / ne</li> <li>- Ořech 77 nebo Dub přírodní H5</li> <li>- systém vnitřního osvětlení ano / ne</li> <li>- Objednáací číslo keramika, viz. strana 836</li> </ul>						

**White Tulip** Design by Philippe Starck

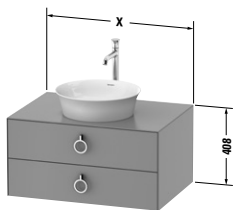
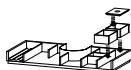
Popis výrobku	Š x H (mm)	Objednáací číslo	Euro			
			Cenová skupina 1	Cenová skupina 2	Cenová skupina 3	Euro
						
<b>Skříňka pod umyvadlo závěsná</b>						
2 zásuvky, vnitřní zásuvka včetně výřezu pro sifon a krytu, 1 deska s jedním výřezem						
	800 x 550	<b>WT 4990</b>	2.172	2.316	2.416	
	1000 x 550	<b>WT 4991</b>	2.294	2.469	2.594	
						
<b>Volitelné moduly</b>						
Vnitřní vybavení z masivního dřeva, včetně výřezu pro sifon						
pro skříňky šířky 800 mm	800	<b>UV 9972</b>	266			
pro skříňky šířky 1000 mm	1000	<b>UV 9976</b>	320			
Vnitřní osvětlovací systém pro skříňky pod umyvadlo, Pozice vnitřního osvětlení není volitelná, Energetická třída: G						
LED Modul 4500 Kelvinů barva světla 4 W		<b>WT 9722</b>	279			
LED Modul 4500 Kelvinů barva světla 8 W		<b>WT 9696</b>	320			
<b>Infobox:</b> Zvýšená cena za otvor pro armaturu 20,- Eur po přesném zadání koordinantů / Čelo volitelně dostupné v masivu: Ořech 77 nebo Dub H5 / montovatelné pouze s prostorově úsporným sifonem (doporučujeme # 005076) / Vnitřní vybavení je vestavěno již ve výrobě a nelze je doplnit dodatečně. / Systémy vnitřního osvětlení nelze osadit dodatečně a jsou zabudovány již ve výrobě. / Údaje důležité pro objednání: <ul style="list-style-type: none"> <li>- barva čelní části</li> <li>- barva korpusu</li> <li>- vnitřní vybavení ano / ne</li> <li>- Ořech 77 nebo Dub přírodní H5</li> <li>- systém vnitřního osvětlení ano / ne</li> <li>- Objednáací číslo keramika, viz. strana 836</li> </ul>						

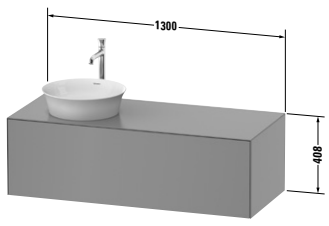
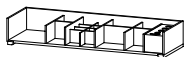

**White Tulip** Design by Philippe Starck

Popis výrobku	Š x H (mm)	Objednáací číslo	Euro			
			Cenová skupina 1	Cenová skupina 2	Cenová skupina 3	
						
<b>Skříňka pod umyvadlo závěsná</b> 1 zásuvka, 1 deska s jedním výřezem	1300 x 550	<b>WT 4977 L/R</b>	2.064	2.267	2.426	
						
<b>Volitelné moduly</b> Vnitřní vybavení z masivního dřeva, bez výřezu pro sifon pro skříňky šířky 1300 mm	1300	<b>UV 9664</b>	369			
Vnitřní osvětlovací systém pro skříňky pod umyvadlo, Pozice vnitřního osvětlení není volitelná, Energetická třída: G LED Modul 4500 Kelvinů barva světla 4 W		<b>WT 9695</b>	200			
<b>Infobox:</b> Zvýšená cena za otvor pro armaturu 20,- Eur po přesném zadání koordinantů / Čelo volitelně dostupné v masivu: Ořech 77 nebo Dub H5 / montovatelné pouze s prostorově úsporným sifonem (doporučujeme # 005076) / Vnitřní vybavení je vestavěno již ve výrobě a nelze je doplnit dodatečně. / Systémy vnitřního osvětlení nelze osadit dodatečně a jsou zabudovány již ve výrobě. / Údaje důležité pro objednání: - barva čelní části - barva korpusu - vnitřní vybavení ano / ne - Ořech 77 nebo Dub přírodní H5 - systém vnitřního osvětlení ano / ne - L/R = umyvadlo vlevo nebo vpravo možné - Objednáací číslo keramika, viz. strana 836						

**White Tulip** Design by Philippe Starck

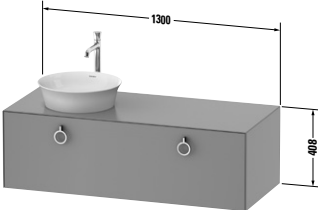
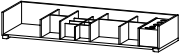
Popis výrobku	Š x H (mm)	Objednáací číslo	Euro			
			Cenová skupina 1	Cenová skupina 2	Cenová skupina 3	Euro
						
<b>Skříňka pod umyvadlo závěsná</b> 1 zásuvka, 1 deska s jedním výřezem	1300 x 550	<b>WT 4982 L/R</b>	2.107	2.310	2.470	
						
<b>Volitelné moduly</b> Vnitřní vybavení z masivního dřeva, bez výřezu pro sifon pro skříňky šířky 1300 mm	1300	<b>UV 9664</b>	369			
Vnitřní osvětlovací systém pro skříňky pod umyvadlo, Pozice vnitřního osvětlení není volitelná, Energetická třída: G LED Modul 4500 Kelvinů barva světla 4 W		<b>WT 9695</b>	200			
<b>Infobox:</b> Zvýšená cena za otvor pro armaturu 20,- Eur po přesném zadání koordinantů / Čelo volitelně dostupné v masivu: Ořech 77 nebo Dub H5 / montovatelné pouze s prostorově úsporným sifonem (doporučujeme # 005076) / Vnitřní vybavení je vestavěno již ve výrobě a nelze je doplnit dodatečně. / Systémy vnitřního osvětlení nelze osadit dodatečně a jsou zabudovány již ve výrobě. / Údaje důležité pro objednání: - barva čelní části - barva korpusu - vnitřní vybavení ano / ne - Ořech 77 nebo Dub přírodní H5 - systém vnitřního osvětlení ano / ne - L/R = umyvadlo vlevo nebo vpravo možné - Objednáací číslo keramika, viz. strana 836						

**White Tulip** Design by Philippe Starck

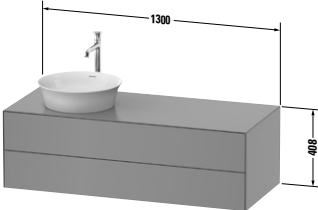
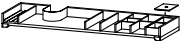
Popis výrobku	Š x H (mm)	Objednáací číslo	Euro			
			Cenová skupina 1	Cenová skupina 2	Cenová skupina 3	Euro
						
<b>Skříňka pod umyvadlo závěsná</b> 2 zásuvky, vnitřní zásuvka včetně výřezu pro sifon a krytu, 1 deska s jedním výřezem	1300 x 550	<b>WT 4987 L/R</b>	2.498	2.719	2.883	
						
<b>Volitelné moduly</b> Vnitřní vybavení z masivního dřeva, včetně výřezu pro sifon pro skříňky šířky 1300 mm, vlevo nebo vpravo	1300	<b>UV 9656 L/R</b>	323			
Vnitřní osvětlovací systém pro skříňky pod umyvadlo, Pozice vnitřního osvětlení není volitelná, Energetická třída: G LED Modul 4500 Kelvinů barva světla 8 W		<b>WT 9696</b>	320			
<b>Infobox:</b> Zvýšená cena za otvor pro armaturu 20,- Eur po přesném zadání koordinantů /Čelo volitelně dostupné v masivu: Ořech 77 nebo Dub H5 / montovatelné pouze s prostorově úsporným sifonem (doporučujeme # 005076) / Vnitřní vybavení je vestavěno již ve výrobě a nelze je doplnit dodatečně. / Systémy vnitřního osvětlení nelze osadit dodatečně a jsou zabudovány již ve výrobě. / Údaje důležité pro objednání: - barva čelní části - barva korpusu - vnitřní vybavení ano / ne - Ořech 77 nebo Dub přírodní H5 - systém vnitřního osvětlení ano / ne - L/R = umyvadlo vlevo nebo vpravo možné - Objednáací číslo keramika, viz. strana 836						

**White Tulip** Design by Philippe Starck

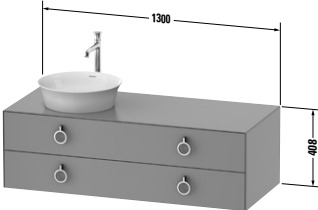
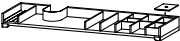
Popis výrobku	Š x H (mm)	Objednáací číslo	Euro			
			Cenová skupina 1	Cenová skupina 2	Cenová skupina 3	Euro
						
<b>Skříňka pod umyvadlo závěsná</b> 2 zásuvky, vnitřní zásuvka včetně výřezu pro sifon a krytu, 1 deska s jedním výřezem	1300 x 550	<b>WT 4992 L/R</b>	2.584	2.807	2.971	
						
<b>Volitelné moduly</b> Vnitřní vybavení z masivního dřeva, včetně výřezu pro sifon pro skříňky šířky 1300 mm, vlevo nebo vpravo	1300	<b>UV 9656 L/R</b>	323			
Vnitřní osvětlovací systém pro skříňky pod umyvadlo, Pozice vnitřního osvětlení není volitelná, Energetická třída: G LED Modul 4500 Kelvinů barva světla 8 W		<b>WT 9696</b>	320			
<b>Infobox:</b> Zvýšená cena za otvor pro armaturu 20,- Eur po přesném zadání koordinantů / Čelo volitelné dostupné v masivu: Ořech 77 nebo Dub H5 / montovatelné pouze s prostorově úsporným sifonem (doporučujeme # 005076) / Vnitřní vybavení je vestavěno již ve výrobě a nelze je doplnit dodatečně. / Systémy vnitřního osvětlení nelze osadit dodatečně a jsou zabudovány již ve výrobě. / Údaje důležité pro objednání: - barva čelní části - barva korpusu - vnitřní vybavení ano / ne - Ořech 77 nebo Dub přírodní H5 - systém vnitřního osvětlení ano / ne - L/R = umyvadlo vlevo nebo vpravo možné - Objednáací číslo keramika, viz. strana 836						

**White Tulip** Design by Philippe Starck

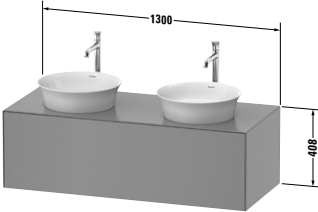
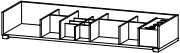
Popis výrobku	Š x H (mm)	Objednáací číslo	Euro			
			Cenová skupina 1	Cenová skupina 2	Cenová skupina 3	Euro
						
<b>Skříňka pod umyvadlo závěsná</b> 1 zásuvka, 1 deska se 2 výřezy	1300 x 550	<b>WT 4978 B</b>	2.069	2.272	2.432	
						
<b>Volitelné moduly</b> Vnitřní vybavení z masivního dřeva, bez výřezu pro sifon pro skříňky šířky 1300 mm	1300	<b>UV 9664</b>	369			
Vnitřní osvětlovací systém pro skříňky pod umyvadlo, Pozice vnitřního osvětlení není volitelná, Energetická třída: G LED Modul 4500 Kelvinů barva světla 4 W		<b>WT 9695</b>	200			
<div style="border: 1px solid black; padding: 5px;"> <p><b>Infobox:</b> Zvýšená cena za otvor pro armaturu 20,- Eur po přesném zadání koordinantů / Čelo volitelně dostupné v masivu: Ořech 77 nebo Dub H5 / montovatelné pouze s prostorově úsporným sifonem (doporučujeme # 005076) / Vnitřní vybavení je vestavěno již ve výrobě a nelze je doplnit dodatečně. / Systémy vnitřního osvětlení nelze osadit dodatečně a jsou zabudovány již ve výrobě. / Údaje důležité pro objednání:</p> <ul style="list-style-type: none"> <li>- barva čelní části</li> <li>- barva korpusu</li> <li>- vnitřní vybavení ano / ne</li> <li>- Ořech 77 nebo Dub přírodní H5</li> <li>- systém vnitřního osvětlení ano / ne</li> <li>- Objednáací číslo keramika, viz. strana 836</li> </ul> </div>						

**White Tulip** Design by Philippe Starck

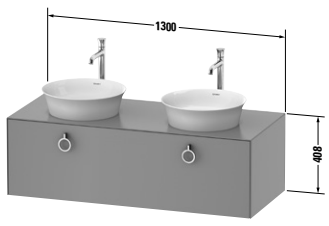
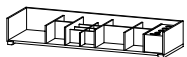
Popis výrobku	Š x H (mm)	Objednáací číslo	Euro			
			Cenová skupina 1	Cenová skupina 2	Cenová skupina 3	Euro
						
<b>Skříňka pod umyvadlo závěsná</b> 1 zásuvka, 1 deska se 2 výřezy						
	1300 x 550	<b>WT 4983 B</b>	2.114	2.316	2.476	
						
<b>Volitelné moduly</b> Vnitřní vybavení z masivního dřeva, bez výřezu pro sifon						
pro skříňky šířky 1300 mm	1300	<b>UV 9664</b>	369			
Vnitřní osvětlovací systém pro skříňky pod umyvadlo, Pozice vnitřního osvětlení není volitelná, Energetická třída: G						
LED Modul 4500 Kelvinů barva světla 4 W		<b>WT 9695</b>	200			
<b>Infobox:</b> Zvýšená cena za otvor pro armaturu 20,- Eur po přesném zadání koordinantů / Čelo volitelně dostupné v masivu: Ořech 77 nebo Dub H5 / montovatelné pouze s prostorově úsporným sifonem (doporučujeme # 005076) / Vnitřní vybavení je vestavěno již ve výrobě a nelze je doplnit dodatečně. / Systémy vnitřního osvětlení nelze osadit dodatečně a jsou zabudovány již ve výrobě. / Údaje důležité pro objednání: - barva čelní části - barva korpusu - vnitřní vybavení ano / ne - Ořech 77 nebo Dub přírodní H5 - systém vnitřního osvětlení ano / ne - Objednáací číslo keramika, viz. strana 836						

**White Tulip** Design by Philippe Starck

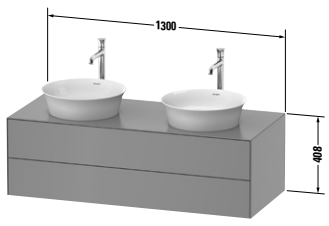
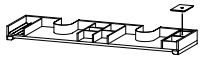
Popis výrobku	Š x H (mm)	Objednáací číslo	Euro			
			Cenová skupina 1	Cenová skupina 2	Cenová skupina 3	Euro
						
<b>Skříňka pod umyvadlo závěsná</b> 2 zásuvky, vnitřní zásuvka včetně výřezu pro sifon a krytu, 1 deska se 2 výřezy	1300 x 550	<b>WT 4988 B</b>	2.508	2.731	2.892	
						
<b>Volitelné moduly</b> Vnitřní vybavení z masivního dřeva, včetně výřezu pro sifon pro skříňky šířky 1300 mm	1300	<b>UV 9655</b>	323			
Vnitřní osvětlovací systém pro skříňky pod umyvadlo, Pozice vnitřního osvětlení není volitelná, Energetická třída: G LED Modul 4500 Kelvinů barva světla 8 W		<b>WT 9696</b>	320			
<b>Infobox:</b> Zvýšená cena za otvor pro armaturu 20,- Eur po přesném zadání koordinantů / Čelo volitelně dostupné v masivu: Ořech 77 nebo Dub H5 / montovatelné pouze s prostorově úsporným sifonem (doporučujeme # 005076) / Vnitřní vybavení je vestavěno již ve výrobě a nelze je doplnit dodatečně. / Systémy vnitřního osvětlení nelze osadit dodatečně a jsou zabudovány již ve výrobě. / Údaje důležité pro objednání: - barva čelní části - barva korpusu - vnitřní vybavení ano / ne - Ořech 77 nebo Dub přírodní H5 - systém vnitřního osvětlení ano / ne - Objednáací číslo keramika, viz. strana 836						

**White Tulip** Design by Philippe Starck

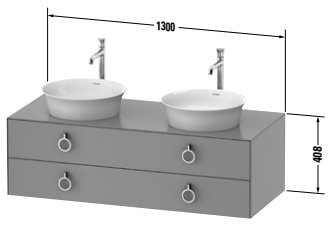
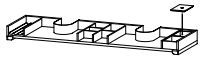
Popis výrobku	Š x H (mm)	Objednáací číslo	Euro			
			Cenová skupina 1	Cenová skupina 2	Cenová skupina 3	Euro
						
<b>Skříňka pod umyvadlo závěsná</b> 2 zásuvky, vnitřní zásuvka včetně výřezu pro sifon a krytu, 1 deska se 2 výřezy	1300 x 550	<b>WT 4993 B</b>	2.595	2.817	2.980	
						
<b>Volitelné moduly</b> Vnitřní vybavení z masivního dřeva, včetně výřezu pro sifon pro skříňky šířky 1300 mm	1300	<b>UV 9655</b>	323			
Vnitřní osvětlovací systém pro skříňky pod umyvadlo, Pozice vnitřního osvětlení není volitelná, Energetická třída: G LED Modul 4500 Kelvinů barva světla 8 W		<b>WT 9696</b>	320			
<b>Infobox:</b> Zvýšená cena za otvor pro armaturu 20,- Eur po přesném zadání koordinantů / Čelo volitelně dostupné v masivu: Ořech 77 nebo Dub H5 / montovatelné pouze s prostorově úsporným sifonem (doporučujeme # 005076) / Vnitřní vybavení je vestavěno již ve výrobě a nelze je doplnit dodatečně. / Systémy vnitřního osvětlení nelze osadit dodatečně a jsou zabudovány již ve výrobě. / Údaje důležité pro objednání: - barva čelní části - barva korpusu - vnitřní vybavení ano / ne - Ořech 77 nebo Dub přírodní H5 - systém vnitřního osvětlení ano / ne - Objednáací číslo keramika, viz. strana 836						

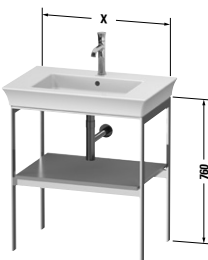
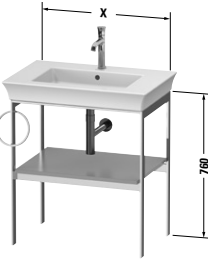
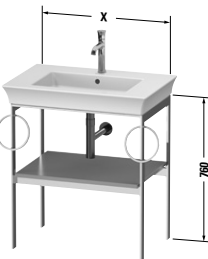

**White Tulip** Design by Philippe Starck

Popis výrobku	Š x H (mm)	Objednáací číslo	Euro			
			Cenová skupina 1	Cenová skupina 2	Cenová skupina 3	Euro
						
<b>Kovový podstavec stojící</b> 1 dřevěná police, Kovový podstavec s integrovaným nastavením výšky						
pro White Tulip # 236375	684 x 450	<b>WT 4540</b>	1.745	1.835	1.943	
pro White Tulip # 236310	984 x 450	<b>WT 4541</b>	2.004	2.130	2.286	
<b>Infobox:</b> Doporučujeme designový sifon # 005036 / Údaje důležité pro objednání: - barva dřevěné police						
						
<b>Kovový podstavec stojící</b> 1 dřevěná police, 1 držák na ručník, Kovový podstavec s integrovaným nastavením výšky						
pro White Tulip # 236375	684 x 450	<b>WT 4543 L/R</b>	1.854	1.945	2.052	
pro White Tulip # 236310	984 x 450	<b>WT 4544 L/R</b>	2.114	2.239	2.394	
<b>Infobox:</b> Doporučujeme designový sifon # 005036 / Údaje důležité pro objednání: - barva dřevěné police - držák na ručník vlevo (L) / vpravo (R)						
						
<b>Kovový podstavec stojící</b> 1 dřevěná police, 2 držáky na ručník, Kovový podstavec s integrovaným nastavením výšky						
pro White Tulip # 236375	684 x 450	<b>WT 4546 B</b>	1.963	2.054	2.161	
pro White Tulip # 236310	984 x 450	<b>WT 4547 B</b>	2.223	2.348	2.503	
<b>Infobox:</b> Doporučujeme designový sifon # 005036 / Údaje důležité pro objednání: - barva dřevěné police						

**White Tulip** Design by Philippe Starck

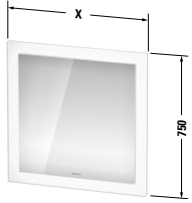
Popis výrobku	Š x H (mm)	Objednáací číslo	Euro			
			Cenová skupina 1	Cenová skupina 2	Cenová skupina 3	Euro
						
<b>Zrcadlo s osvětlením</b>						
"Senzor" - verze, IP 44, LED-osvětlení (4-stranné), LED stmívací funkce, 1 senzorový spínač dole vpravo, LED (životnost >30.000 hodin), LED pevně zabudované, Energetická třída: E						
LED Modul 3500 Kelvinů barva světla, 29 W	450 x 50	<b>WT 7050</b>	1.317			
LED Modul 3500 Kelvinů barva světla, 38 W	750 x 50	<b>WT 7051</b>	1.555			
LED Modul 3500 Kelvinů barva světla 47 W	1050 x 50	<b>WT 7052</b>	1.778			
LED Modul 3500 Kelvinů barva světla, 56 W	1350 x 50	<b>WT 7053</b>	2.053			
<b>Volitelné moduly</b>						
Vyhřívání zrcadla s automatickým vypnutím						
Šířky zrcadel 450 mm 19 W		<b>UV 9666</b>	104			
Šířky zrcadel 600, 620, 650, 750, 766 mm, zrcadlo Ø 700, 900 mm 19 W		<b>UV 9847</b>	104			
Šířky zrcadel 800, 820, 1000, 1020, 1050 mm 37 W		<b>UV 9848</b>	109			
Šířky zrcadel 1300, 1320, 1350, 1400, 1420, 1600, 1620 mm 74 W		<b>UV 9774</b>	193			
<b>Infobox:</b> odstup senzoru k reflektovaným povrchům = min. 75 mm / Funkce zapnutí/vypnutí možná přes zabudovaný spínač						

**White Tulip** Design by Philippe Starck

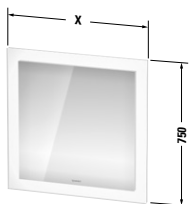
Popis výrobku	Š x H (mm)	Objednáací číslo	Euro			
			Cenová skupina 1	Cenová skupina 2	Cenová skupina 3	Euro
						
<b>Zrcadlo s osvětlením</b> "App" - verze, IP 44, LED-osvětlení (4-stranné), Vyhřívání zrcadla s automatickým vypnutím, Obsáhlé nastavení pro světlo a vyhřívání přes aplikaci, Stmívací funkce a nastavení barvy světla s paměťovým efektem, 1 senzorový spínač dole vpravo, LED (životnost >30.000 hodin), LED pevně zabudované, Energetická třída: E						
LED Modul 2700 - 6500 Kelvinů barva světla, 29 W	450 x 50	<b>WT 7060</b>	1.678			
LED Modul 2700 - 6500 Kelvinů barva světla 38 W	750 x 50	<b>WT 7061</b>	1.939			
LED Modul 2700 - 6500 Kelvinů barva světla, 47 W	1050 x 50	<b>WT 7062</b>	2.208			
LED Modul 2700 - 6500 Kelvinů barva světla, 56 W	1350 x 50	<b>WT 7063</b>	2.494			
<b>Infobox:</b> odstup senzoru k reflektovaným povrchům = min. 75 mm / Ovládání přes aplikaci a senzorový spínač / Další detaily: <a href="http://www.duravit.cz/WhiteTulip">www.duravit.cz/WhiteTulip</a>						

**White Tulip** Design by Philippe Starck

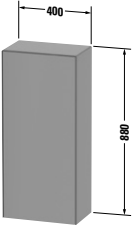
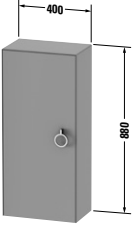
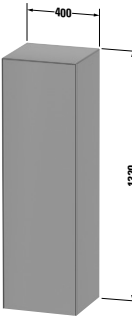
Popis výrobku	Š x H (mm)	Objednávací číslo	Euro			
			Cenová skupina 1	Cenová skupina 2	Cenová skupina 3	Euro
						
<b>Polovysoká skříňka</b>						
1 dvířka, 2 skleněné police s nosným systémem Alu						
	400 x 240	<b>WT 1322 L/R</b>	1.445	1.579	1.655	
<b>Infobox:</b> Čelo volitelně dostupné v masivu: Ořech 77 nebo Dub H5 / Dodržujte odstup od stěny min. 50 mm / Také při přistavení na nábytek dodržet min. 50 mm / Údaje důležité pro objednání: - závěsy dvířek L/R - barva čelní části - barva korpusu						
						
<b>Polovysoká skříňka</b>						
1 dvířka, 2 skleněné police s nosným systémem Alu						
	400 x 240	<b>WT 1323 L/R</b>	1.485	1.618	1.695	
<b>Infobox:</b> Čelo volitelně dostupné v masivu: Ořech 77 nebo Dub H5 / Dodržujte odstup od stěny min. 50 mm / Také při přistavení na nábytek dodržet min. 50 mm / Údaje důležité pro objednání: - závěsy dvířek L/R - barva čelní části - barva korpusu						
						
<b>Polovysoká skříňka</b>						
1 dvířka, 3 skleněné police s alu nosným systémem						
	400 x 360	<b>WT 1332 L/R</b>	1.747	1.938	2.093	
<b>Infobox:</b> Čelo volitelně dostupné v masivu: Ořech 77 nebo Dub H5 / Dodržujte odstup od stěny min. 50 mm / Také při přistavení na nábytek dodržet min. 50 mm / Údaje důležité pro objednání: - závěsy dvířek L/R - barva čelní části - barva korpusu						

**White Tulip** Design by Philippe Starck

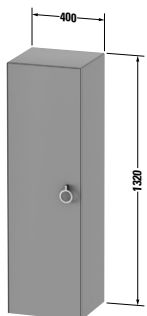
Popis výrobku	Š x H (mm)	Objednáací číslo	Euro			
			Cenová skupina 1	Cenová skupina 2	Cenová skupina 3	
						
<b>Polovysoká skříňka</b> 1 dvířka, 3 skleněné police s alu nosným systémem	400 x 360	<b>WT 1333 L/R</b>	1.787	1.979	2.133	
<b>Infobox:</b> Čelo volitelně dostupné v masivu: Ořech 77 nebo Dub H5 / Dodržujte odstup od stěny min. 50 mm / Také při přistavení na nábytek dodržet min. 50 mm / Údaje důležité pro objednání: - závěsy dvířek L/R - barva čelní části - barva korpusu						

**XSquare** Design by Kurt Merki Jr.

**Informace o produktu**

<b>Čelní části</b> <b>Korpus</b> <b>Zrcadlová skříňka</b>	<b>Dekor</b> Cenová skupina 1	<b>07</b> Beton šedá matná <b>16</b> Dub černý <b>18</b> Bílá matná <b>43</b> Basalt matná <b>49</b> Grafit matná <b>91</b> Taupe matná	<b>Nosný materiál čelních částí:</b> Vysoce kompaktní třívrstvá dřevotřířsková deska. Povrch na obou stranách tvrzený melaminovou pryskyřicí. <b>Nosný materiál korpusu:</b> Vysoce kompaktní třívrstvá dřevotřířsková deska. Na obou stranách slisovaná s laminátem (HPL). <b>Materiál hran:</b> ABS hrany
	<b>Dekor</b> Cenová skupina 2	<b>22</b> Bílá vysoký lesk <b>75</b> Plátno	<b>Nosný materiál:</b> Vysoce kompaktní třívrstvá dřevotřířsková deska. Na obou stranách slisovaná s laminátem (HPL). <b>Vnitřní strana:</b> (57) diamantově černá. <b>Materiál hran:</b> ABS hrany
	<b>Dekor</b> Cenová skupina 3	<b>80</b> Grafit super matná	<b>Nosný materiál:</b> Vysoce kompaktní třívrstvá dřevotřířsková deska. Na obou stranách slisovaná s laminátem (HPL). <b>Vnitřní strana:</b> (57) diamantově černá. <b>Materiál hran:</b> ABS hrany
	<b>Lak</b> Cenová skupina 4	<b>36</b> Bílá matná <b>38</b> Dolomiti šedá vysoký lesk <b>39</b> Nordická bílá matná <b>40</b> Černá vysoký lesk <b>60</b> Taupe matná <b>85</b> Bílá vysoký lesk <b>89</b> Flanel šedá vysoký lesk <b>90</b> Flanel šedá mat <b>92</b> Kamenně šedá matná <b>98</b> Noční modrá matná	<b>Nosný materiál:</b> Vysoce kompaktní MDF deska vícevrstvě lakovaná. Vnitřní strana tvrzená melaminovou pryskyřicí v barvě (57) diamantově černá. <b>Materiál hran:</b> ABS hrany (lakované)
<b>Deska</b>	<b>Masivní dřevo</b> Cenová skupina 1	<b>77</b> Americký ořech	<b>Nosný materiál:</b> Deska z masivního dřeva o tloušťce 20 mm lakovaná bezbarvým lakem. Dřevo je přírodní materiál, mohou se vyskytovat rozdíly v barvě a struktuře.
	<b>Dekor</b> Cenová skupina 1	<b>07</b> Beton šedá matná <b>16</b> Dub černý <b>18</b> Bílá matná <b>43</b> Basalt matná <b>49</b> Grafit matná <b>91</b> Taupe matná	<b>Nosný materiál:</b> Vysoce kompaktní třívrstvá dřevotřířsková deska. Na obou stranách slisovaná s laminátem (HPL). <b>Spodní strana desky:</b> (57) diamantově černá. <b>Materiál hran:</b> ABS hrany
	<b>Dekor</b> Cenová skupina 2	<b>22</b> Bílá vysoký lesk <b>75</b> Plátno	<b>Nosný materiál:</b> Vysoce kompaktní třívrstvá dřevotřířsková deska. Na obou stranách slisovaná s laminátem (HPL). <b>Spodní strana desky:</b> (57) diamantově černá. <b>Materiál hran:</b> ABS hrany
	<b>Dekor</b> Cenová skupina 3	<b>80</b> Grafit super matná	<b>Nosný materiál:</b> Vysoce kompaktní třívrstvá dřevotřířsková deska. Na obou stranách slisovaná s laminátem (HPL). <b>Spodní strana desky:</b> (57) diamantově černá. <b>Materiál hran:</b> ABS hrany
	<b>Lak</b> Cenová skupina 4	<b>36</b> Bílá matná <b>38</b> Dolomiti šedá vysoký lesk <b>39</b> Nordická bílá matná <b>40</b> Černá vysoký lesk <b>60</b> Taupe matná <b>85</b> Bílá vysoký lesk <b>89</b> Flanel šedá vysoký lesk <b>90</b> Flanel šedá mat <b>92</b> Kamenně šedá matná <b>98</b> Noční modrá matná	<b>Nosný materiál:</b> Vysoce kompaktní MDF deska vícevrstvě lakovaná. Spodní část desky povrstvená melaminovou pryskyřicí v barvě (57) diamantově černá. <b>Materiál hran:</b> ABS hrany (lakované)

## XSquare Design by Kurt Merki Jr.

### Informace o produktu

#### Zrcadlo s osvětlením

Světelný zdroj LED, plynulé a synchronní nastavení barvy světla od 2700–6500 Kelvina pro přímé i nepřímé světlo vč. paměťové funkce. Bezdotykový ovládací panel na čelní straně se 3 vertikálně uspořádanými ikonami.



Ikona 1 (nahore): Zapínání/vypínání vč. stmívací funkce světelného pole na straně



Ikona 2 (střed): Zapínání/vypínání vč. stmívací funkce nepřímého světla nahore a dole



Ikona 3 (dole): Zapínání/vypínání vyhřívání zrcadla včetně funkce automatického vypnutí po 60 minutách

Současné stisknutí a přidržení ikony 1 + ikony 2: plynulý přechod barvy světla v rozmezí 2700 – 6500 Kelvina.

#### Zrcadlová skříňka s osvětlením

LED zdroj světla, barva světla 3500 Kelvina. Bezdotykový infračervený senzor vpravo dole pro zapnutí/vypnutí. Stmívací funkce integrovaná vč. paměťové funkce. Zadní stěna zrcadlová. Spodní deska korpusu vlnitě profilovaná k odkládání drobných předmětů.

#### Boční profil, zrcadlo, zrcadlová skříňka, skříňka pod umyvadlo, vysoká skříňka, polo-vysoká skříňka

Chrom

Hliník

#### Technika otvírání

Bez úchytů

Technika tip-on včetně samočinného zavírání. Při vědomém dotyku automatické otevření.

#### Vnitřní vybavení

##### Masivní dřevo

Cenová skupina 1

**77** Americký ořech masiv

**78** Javor masiv

Vnitřní vybavení z mixu materiálů z akrylátového skla a masivního dřeva je volitelně k dostání v barvách javor nebo ořech. Pro každou šířku skříňky od 584 do 1210 mm je individuálně navržené vnitřní vybavení.

S větší šířkou skříňky se zvyšují i možnosti dalšího rozdělení pro optimální využití úložného prostoru. Dno boxů a malé i velké odkládací plochy ve tvaru vln jsou opatřeny speciálním protiskluzovým lakem.

#### Zařizovací box zrcadlová skříňka # XS 9948

##### Masivní dřevo

Cenová skupina 1

**77** Americký ořech masiv

**78** Javor masiv

Směs materiálů z masivního dřeva (javor nebo ořech) a akrylátového skla vč. víka v šedé

#### Magnetická lišta zrcadlové skříňky # UV 9709

Nerezová ocel

Magnetická upevňovací lišta uvnitř zrcadlové skříňky jako držák pro kovové koupací potřeby.

#### Vyhřívání zrcadla

Vyhřívání zrcadla zabraňuje na definované dílčí ploše tvorbě kondenzátu na povrchu zrcadla.

Je-li zrcadlo před zapnutím již zamlžené, trvá vysušení zhruba 5 minut. Automatické vypnutí po 60 minutách.

1 kus vyhřívání zrcadla 200 x 400 mm pro šířku zrcadla 600 mm (uprostřed)

1 kus vyhřívání zrcadla 400 x 400 mm pro šířku zrcadla 800 a 1000 mm (uprostřed)

1 kus vyhřívání zrcadla 600 x 400 mm pro šířku zrcadla 1200 mm (uprostřed)

2 kusy vyhřívání zrcadla 400 x 400 mm pro šířku zrcadla 1300 / 1400 a 1600 mm (1 x vlevo / 1 x vpravo)

**XSquare** Design by Kurt Merki Jr.**Informace o produktu**

<b>Nové objednáací číslo</b>	<b>Pozice 12</b> Označení země pro zásuvku u zrcadlových skříněk	<b>1 CZ</b>	Např.: Zrcadlo: XS 7011 0 00 00 0000 Zrcadlová skříňka: XS 7111 L 00 00 0000
	<b>Pozice 13</b> Vnitřního vybavení	0 = žádné vnitřní vybavení A = javor (uprostřed) B = javor (vlevo) C = javor (vpravo) D = javor (na obou stranách) E = ořech (uprostřed) F = ořech (vlevo) G = ořech (vpravo) H = ořech (na obou stranách) I = dub (uprostřed) J = dub (vlevo) K = dub (vpravo) L = dub (na obou stranách)	Např.: XS 4927 B 22 22 0000

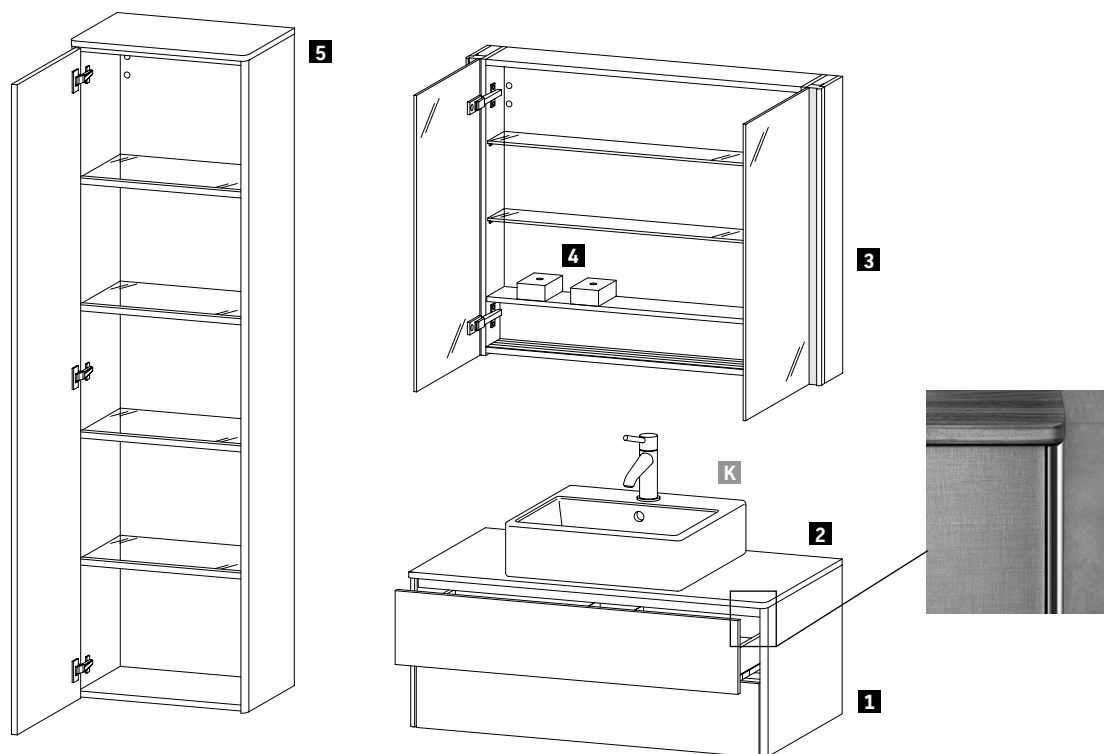

**Příklad objednávky**

**XSquare**

Skříňka pod umyvadlo závěsná

Deska

Zrcadlová skříňka

Vysoká skříňka závěsná

Zařizovací box zrcadlová skříňka

**36** Bílá matná

**77** Americký ořech masiv

**36** Bílá matná

**36** Bílá matná

**78** Javor masiv

Popis	Poznámka	Počet	Obj. č.
<b>1</b> Skříňka pod umyvadlo závěsná	šířka 1000 mm	1	# XS 4911 0 36 36
<b>2</b> Deska ořech masiv	šířka 1000 mm	1	# XS 061E 0 77 77
<b>3</b> Zrcadlová skříňka s osvětlením LED	šířka 1000 mm	1	# XS 7113 0 36 36 0000
<b>4</b> Zařizovací box zrcadlová skříňka		2	# XS 9948 0 78 78
<b>5</b> Vysoká skříňka závěsná	výška 1760 mm	1	# XS 1313 L 36 36
<b>K</b> Umyvadlo Vero Air	šířka 600 mm	1	# 235060

**XSquare** Design by Kurt Merki Jr.

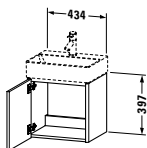
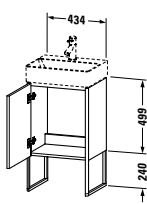
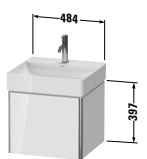
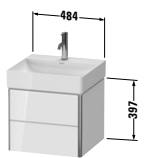
Popis výrobku	Š x H (mm)	Objednáací číslo	Euro			
			Cenová skupina 1	Cenová skupina 2	Cenová skupina 3	Cenová skupina 4
 <p><b>Skříňka pod umyvadlo závěsná</b> 1 dvířka pro DuraSquare # 073245</p>	434 x 340	<b>XS 4060 L/R</b>	575	611	690	874
<b>Infobox:</b> Informace nutné pro objednání: - panty vlevo (L) / vpravo (R)						
 <p><b>Skříňka pod umyvadlo stojící</b> 1 dvířka, integrované nožičky s nastavením výšky pro DuraSquare # 073245</p>	434 x 340	<b>XS 4441 L/R</b>	868	909	998	1.204
<b>Infobox:</b> Informace nutné pro objednání: - panty vlevo (L) / vpravo (R)						
 <p><b>Skříňka pod umyvadlo závěsná</b> 1 zásuvka pro DuraSquare # 235350</p>	484 x 460	<b>XS 4059</b>	762	805	915	1.006
<b>Infobox:</b> Doporučujeme prostorově úsporný sifon # 005076						
 <p><b>Skříňka pod umyvadlo závěsná</b> 2 zásuvky, vnitřní zásuvka včetně výřezu pro sifon a krytu pro DuraSquare # 235350</p>	484 x 460	<b>XS 4160</b>	981	1.021	1.176	1.227
<b>Infobox:</b> Doporučujeme prostorově úsporný sifon # 005076						



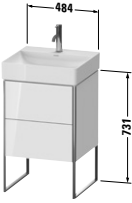
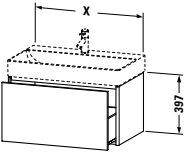
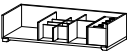

**XSquare** Design by Kurt Merki Jr.

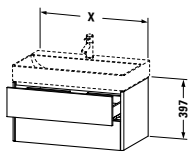
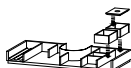
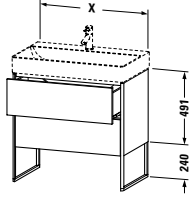
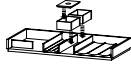
Popis výrobku	Š x H (mm)	Objednáací číslo	Euro			
			Cenová skupina 1	Cenová skupina 2	Cenová skupina 3	Cenová skupina 4
						
<b>Skříňka pod umyvadlo stojící</b> 2 zásuvky, integrované nožičky s nastavením výšky pro DuraSquare # 235350	484 x 460	<b>XS 4439</b>	1.341	1.393	1.540	1.658
<b>Infobox:</b> Doporučujeme prostorově úsporný sifon # 005076						
						
<b>Skříňka pod umyvadlo závěsná</b> 1 zásuvka						
pro DuraSquare # 235360	584 x 460	<b>XS 4061</b>	769	813	923	1.016
pro DuraSquare # 235380, 234880, 234980	784 x 460	<b>XS 4062</b>	795	845	952	1.056
pro DuraSquare # 235310	984 x 460	<b>XS 4063</b>	820	879	983	1.095
						
<b>Volitelné moduly</b> Vnitřní vybavení z masivního dřeva, bez výřezu pro sifon						
pro skříňky šířky 584 mm	584	<b>UV 9854</b>	150			
pro skříňky šířky 784 mm	784	<b>UV 9856</b>	253			
pro skříňky šířky 984 mm	984	<b>UV 9857</b>	364			
<b>Infobox:</b> Doporučujeme prostorově úsporný sifon # 005076 / Vnitřní vybavení je vestavěno již ve výrobě a nelze je doplnit dodatečně. / Nutné údaje pro objednání: - vnitřní vybavení ano / ne - ořech 77 nebo javor 78						

**XSquare** Design by Kurt Merki Jr.

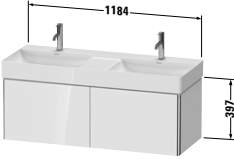
Popis výrobku	Š x H (mm)	Objednáací číslo	Euro			
			Cenová skupina 1	Cenová skupina 2	Cenová skupina 3	Cenová skupina 4
 <p><b>Skříňka pod umyvadlo závěsná</b> 2 zásuvky, vnitřní zásuvka včetně výřezu pro sifon a krytu</p> <p>pro DuraSquare # 235360      584 x 460      <b>XS 4161</b>      986      1.032      1.183      1.240</p> <p>pro DuraSquare # 235380      784 x 460      <b>XS 4162</b>      1.020      1.073      1.212      1.288</p> <p>pro DuraSquare # 235310      984 x 460      <b>XS 4163</b>      1.053      1.116      1.262      1.337</p>						
 <p><b>Volitelné moduly</b> Vnitřní vybavení z masivního dřeva, včetně výřezu pro sifon</p> <p>pro skříňky šířky 584 mm      584      <b>UV 9860</b>      192</p> <p>pro skříňky šířky 784 mm      784      <b>UV 9862</b>      266</p> <p>pro skříňky šířky 984 mm      984      <b>UV 9863</b>      266</p>						
<p><b>Infobox:</b> Doporučujeme prostorově úsporný sifon # 005076 / Vnitřní vybavení je vestavěno již ve výrobě a nelze je doplnit dodatečně. / Nutné údaje pro objednání: - vnitřní vybavení ano / ne - ořech 77 nebo javor 78</p>						
 <p><b>Skříňka pod umyvadlo stojící</b> 2 zásuvky, integrované nožičky s nastavením výšky</p> <p>pro DuraSquare # 235360      584 x 460      <b>XS 4442</b>      1.350      1.408      1.552      1.673</p> <p>pro DuraSquare # 235380      784 x 460      <b>XS 4443</b>      1.386      1.454      1.593      1.725</p> <p>pro DuraSquare # 235310      984 x 460      <b>XS 4444</b>      1.427      1.506      1.638      1.785</p>						
 <p><b>Volitelné moduly</b> Vnitřní vybavení z masivního dřeva, bez výřezu pro sifon</p> <p>pro skříňky šířky 584 mm      584      <b>UV 9879</b>      273</p> <p>pro skříňky šířky 784 mm      784      <b>UV 9888</b>      310</p> <p>pro skříňky šířky 984 mm      984      <b>UV 9889</b>      383</p>						
<p><b>Infobox:</b> Doporučujeme prostorově úsporný sifon # 005076 / Nutné údaje pro objednání: / Vnitřní vybavení je vestavěno již ve výrobě a nelze je doplnit dodatečně. - vnitřní vybavení ano / ne - ořech 77 nebo javor 78</p>						

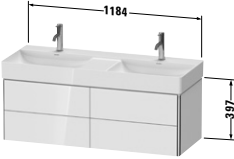

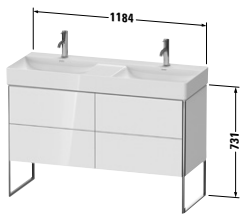
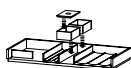
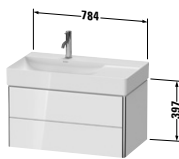
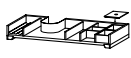

**XSquare** Design by Kurt Merki Jr.

Popis výrobku	Š x H (mm)	Objednáací číslo	Euro			
			Cenová skupina 1	Cenová skupina 2	Cenová skupina 3	Cenová skupina 4
						
<b>Skříňka pod umyvadlo závěsná</b> 2 zásuvky pro DuraSquare # 235312	1184 x 460	<b>XS 4064</b>	1.203	1.252	1.444	1.706
						
<b>Volitelné moduly</b> Vnitřní vybavení z masivního dřeva, bez výřezu pro sifon pro skříňky šířky 592 mm, vlevo nebo vpravo	592	<b>UV 9743 L/R</b>	150			
pro skříňky šířky 592 mm, oboustranně	592	<b>UV 9744 B</b>	300			
<b>Infobox:</b> Doporučujeme prostorově úsporný sifon # 005076 / Vnitřní vybavení je vestavěno již ve výrobě a nelze je doplnit dodatečně. / Nutné údaje pro objednání: - vnitřní vybavení ano / ne - ořech 77 nebo javor 78 - pozice vnitřního vybavení vlevo, vpravo nebo na obou stranách						
						
<b>Skříňka pod umyvadlo závěsná</b> 4 zásuvky, vnitřní zásuvka včetně výřezu pro sifon a krytu pro DuraSquare # 235312	1184 x 460	<b>XS 4164</b>	1.660	1.717	1.990	2.349
						
<b>Volitelné moduly</b> Vnitřní vybavení z masivního dřeva, včetně výřezu pro sifon pro skříňky šířky 592 mm, vlevo nebo vpravo	592	<b>UV 9745 L/R</b>	192			
pro skříňky šířky 592 mm, oboustranně	592	<b>UV 9746 B</b>	384			
<b>Infobox:</b> Doporučujeme prostorově úsporný sifon # 005076 / Vnitřní vybavení je vestavěno již ve výrobě a nelze je doplnit dodatečně. / Nutné údaje pro objednání: - vnitřní vybavení ano / ne - pozice vnitřního vybavení vlevo, vpravo nebo na obou stranách - ořech 77 nebo javor 78						

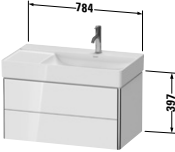

**XSquare** Design by Kurt Merki Jr.

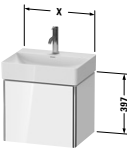
Popis výrobku	Š x H (mm)	Objednáací číslo	Euro			
			Cenová skupina 1	Cenová skupina 2	Cenová skupina 3	Cenová skupina 4
 <p><b>Skříňka pod umyvadlo stojící</b> 4 zásuvky, horní zásuvka včetně výřezu pro sifon a krytu, integrované nožičky s nastavením výšky pro DuraSquare # 235312</p>	1184 x 460	<b>XS 4456</b>	2.148	2.212	2.469	2.878
 <p><b>Volitelné moduly</b> Vnitřní vybavení z masivního dřeva, bez výřezu pro sifon pro skříňky šířky 592 mm pro skříňky šířky 592 mm</p>	592 592	<b>UV 9748 L/R</b> <b>UV 9749 B</b>	273 546			
<p><b>Infobox:</b> Doporučujeme prostorově úsporný sifon # 005076 / Vnitřní vybavení je vestavěno již ve výrobě a nelze je doplnit dodatečně. / Nutné údaje pro objednání: - vnitřní vybavení ano / ne - pozice vnitřního vybavení vlevo, vpravo nebo na obou stranách - ořech 77 nebo javor 78</p>						
 <p><b>Skříňka pod umyvadlo závěsná</b> 2 zásuvky, vnitřní zásuvka včetně výřezu pro sifon a krytu pro DuraSquare # 234880 umyvadlo vlevo</p>	784 x 460	<b>XS 4168</b>	1.020	1.073	1.212	1.288
 <p><b>Volitelné moduly</b> Vnitřní vybavení z masivního dřeva, včetně výřezu pro sifon pro skříňky šířky 784 mm</p>	784	<b>UV 9747</b>	266			
<p><b>Infobox:</b> Doporučujeme prostorově úsporný sifon # 005076 / Vnitřní vybavení je vestavěno již ve výrobě a nelze je doplnit dodatečně. / Nutné údaje pro objednání: - vnitřní vybavení ano / ne - ořech 77 nebo javor 78</p>						

**XSquare** Design by Kurt Merki Jr.

Popis výrobku	Š x H (mm)	Objednáací číslo	Euro			
			Cenová skupina 1	Cenová skupina 2	Cenová skupina 3	Cenová skupina 4
						
<b>Skříňka pod umyvadlo závěsná</b> 2 zásuvky, vnitřní zásuvka včetně výřezu pro sifon a krytu pro DuraSquare # 234980 umyvadlo vpravo	784 x 460	<b>XS 4169</b>	1.020	1.073	1.212	1.288
						
<b>Volitelné moduly</b> Vnitřní vybavení z masivního dřeva, včetně výřezu pro sifon pro skříňky šířky 784 mm	784	<b>UV 9747</b>	266			
<b>Infobox:</b> Doporučujeme prostorově úsporný sifon # 005076 / Vnitřní vybavení je vestavěno již ve výrobě a nelze je doplnit dodatečně. / Nutné údaje pro objednání: - vnitřní vybavení ano / ne - ořech 77 nebo javor 78						
						
<b>Skříňka pod umyvadlo závěsná Compact</b> 1 zásuvka pro DuraSquare # 235650 pro DuraSquare # 235660	484 x 390 584 x 390	<b>XS 4205</b> <b>XS 4067</b>	683 765	721 802	805 910	901 1.005
						
<b>Volitelné moduly</b> Vnitřní vybavení z masivního dřeva, bez výřezu pro sifon pro skříňky šířky 584 mm	584	<b>UV 9854</b>	150			
<b>Infobox:</b> Doporučujeme prostorově úsporný sifon # 005076 / Vnitřní vybavení je vestavěno již ve výrobě a nelze je doplnit dodatečně. / Nutné údaje pro objednání: - vnitřní vybavení ano / ne - ořech 77 nebo javor 78						

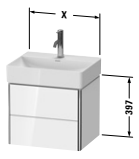
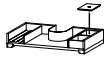
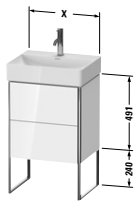
**XSquare** Design by Kurt Merki Jr.

Popis výrobku	Š x H (mm)	Objednáací číslo	Euro			
			Cenová skupina 1	Cenová skupina 2	Cenová skupina 3	Cenová skupina 4
 <p><b>Skříňka pod umyvadlo závěsná Compact</b> 2 zásuvky, vnitřní zásuvka včetně výřezu pro sifon a krytu</p>						
pro DuraSquare # 235650	484 x 390	<b>XS 4305</b>	878	906	966	1.101
pro DuraSquare # 235660	584 x 390	<b>XS 4167</b>	980	1.020	1.164	1.225
 <p><b>Volitelné moduly</b> Vnitřní vybavení z masivního dřeva, včetně výřezu pro sifon</p>						
pro skříňky šířky 584 mm	584	<b>UV 9860</b>	192			
<b>Infobox:</b> Doporučujeme prostorově úsporný sifon # 005076 / Vnitřní vybavení je vestavěno již ve výrobě a nelze je doplnit dodatečně. / Nutné údaje pro objednání: - vnitřní vybavení ano / ne - ořech 77 nebo javor 78						
 <p><b>Skříňka pod umyvadlo stojící Compact</b> 2 zásuvky, integrované nožičky s nastavením výšky</p>						
pro DuraSquare # 235650	484 x 390	<b>XS 4438</b>	1.200	1.247	1.349	1.488
pro DuraSquare # 235660	584 x 390	<b>XS 4453</b>	1.357	1.411	1.558	1.672
 <p><b>Volitelné moduly</b> Vnitřní vybavení z masivního dřeva, bez výřezu pro sifon</p>						
pro skříňky šířky 584 mm	584	<b>UV 9879</b>	273			
<b>Infobox:</b> Doporučujeme prostorově úsporný sifon # 005076 / Vnitřní vybavení je vestavěno již ve výrobě a nelze je doplnit dodatečně. / Nutné údaje pro objednání: - vnitřní vybavení ano / ne - ořech 77 nebo javor 78						

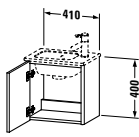
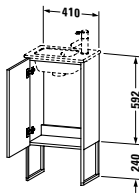
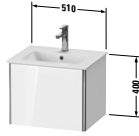
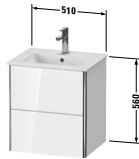

**XSquare** Design by Kurt Merki Jr.

Popis výrobku	Š x H (mm)	Objednáací číslo	Euro			
			Cenová skupina 1	Cenová skupina 2	Cenová skupina 3	Cenová skupina 4
						
<b>Skříňka pod umyvadlo závěsná</b>						
1 dvířka						
pro ME by Starck # 072343	410 x 289	<b>XS 4170 L/R</b>	537	570	637	848
<b>Infobox:</b> Informace nutné pro objednání: - panty vlevo (L) / vpravo (R)						
						
<b>Skříňka pod umyvadlo stojící</b>						
1 dvířka, integrováné nožičky s nastavením výšky						
pro ME by Starck # 072343	410 x 289	<b>XS 4440 L/R</b>	813	852	933	1.199
<b>Infobox:</b> Informace nutné pro objednání: - panty vlevo (L) / vpravo (R)						
						
<b>Skříňka pod umyvadlo závěsná</b>						
1 zásuvka						
pro ME by Starck # 233653	510 x 418	<b>XS 4206</b>	666	700	793	879
<b>Infobox:</b> Doporučujeme prostorově úsporný sifon # 005076						
						
<b>Skříňka pod umyvadlo závěsná</b>						
2 zásuvky, vnitřní zásuvka včetně výřezu pro sifon a krytu						
pro ME by Starck # 233653	510 x 418	<b>XS 4306</b>	918	978	1.214	1.283
<b>Infobox:</b> Doporučujeme prostorově úsporný sifon # 005076						

**XSquare** Design by Kurt Merki Jr.

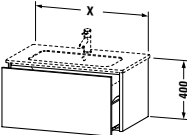
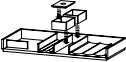
Popis výrobku	Š x H (mm)	Objednáací číslo	Euro			
			Cenová skupina 1	Cenová skupina 2	Cenová skupina 3	Cenová skupina 4
						
<b>Skříňka pod umyvadlo stojící</b> 2 zásuvky, horní zásuvka včetně výřezu pro sifon a krytu, integrované nožičky s nastavením výšky pro ME by Starck # 233653	510 x 418	<b>XS 4457</b>	1.199	1.257	1.349	1.497
<b>Infobox:</b> Doporučujeme prostorově úsporný sifon # 005076						
						
<b>Skříňka pod umyvadlo závěsná</b> 1 zásuvka pro ME by Starck # 233663 pro ME by Starck # 233683, 234583, 234683 pro ME by Starck # 233610 pro ME by Starck # 233612, 236112	610 x 478 810 x 478 1010 x 478 1210 x 478	<b>XS 4071</b> <b>XS 4072</b> <b>XS 4073</b> <b>XS 4074</b>	753 778 799 831	798 830 861 901	896 924 950 987	998 1.035 1.073 1.119
						
<b>Volitelné moduly</b> Vnitřní vybavení z masivního dřeva, bez výřezu pro sifon pro skříňky šířky 610 mm pro skříňky šířky 810 mm pro skříňky šířky 1010 mm pro skříňky šířky 1210 mm	610 810 1010 1210	<b>UV 9776</b> <b>UV 9777</b> <b>UV 9778</b> <b>UV 9779</b>	273 310 383 383			
<b>Infobox:</b> Doporučujeme prostorově úsporný sifon # 005076 / Vnitřní vybavení je vestavěno již ve výrobě a nelze je doplnit dodatečně. / Nutné údaje pro objednání: - vnitřní vybavení ano / ne - ořech 77 nebo javor 78						

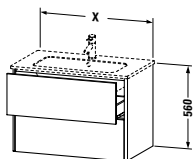
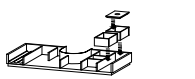
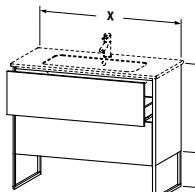
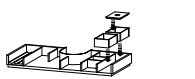

**XSquare** Design by Kurt Merki Jr.

Popis výrobku	Š x H (mm)	Objednáací číslo	Euro			
			Cenová skupina 1	Cenová skupina 2	Cenová skupina 3	Cenová skupina 4
						
<b>Skříňka pod umyvadlo závěsná</b> 2 zásuvky, vnitřní zásuvka včetně výřezu pro sifon a krytu						
pro ME by Starck # 233663	610 x 478	<b>XS 4171</b>	1.040	1.106	1.235	1.449
pro ME by Starck # 233683	810 x 478	<b>XS 4172</b>	1.080	1.156	1.285	1.504
pro ME by Starck # 233610	1010 x 478	<b>XS 4173</b>	1.113	1.213	1.324	1.553
pro ME by Starck # 233612, 236112	1210 x 478	<b>XS 4174</b>	1.157	1.279	1.377	1.622
						
<b>Volitelné moduly</b> Vnitřní vybavení z masivního dřeva, včetně výřezu pro sifon						
pro skříňky šířky 610 mm	610	<b>UV 9780</b>	192			
pro skříňky šířky 810 mm	810	<b>UV 9781</b>	266			
pro skříňky šířky 1010 mm	1010	<b>UV 9782</b>	320			
pro skříňky šířky 1210 mm	1210	<b>UV 9783</b>	320			
<b>Infobox:</b> Doporučujeme prostorově úsporný sifon # 005076 / Vnitřní vybavení je vestavěno již ve výrobě a nelze je doplnit dodatečně. / Nutné údaje pro objednání: - vnitřní vybavení ano / ne - ořech 77 nebo javor 78						
						
<b>Skříňka pod umyvadlo stojící</b> 2 zásuvky, horní zásuvka včetně výřezu pro sifon a krytu, integrované nožičky s nastavením výšky						
pro ME by Starck # 233663	610 x 478	<b>XS 4445</b>	1.357	1.423	1.557	1.695
pro ME by Starck # 233683	810 x 478	<b>XS 4446</b>	1.397	1.476	1.605	1.754
pro ME by Starck # 233610	1010 x 478	<b>XS 4447</b>	1.433	1.526	1.647	1.812
pro ME by Starck # 233612, 236112	1210 x 478	<b>XS 4448</b>	1.482	1.586	1.703	1.881
						
<b>Volitelné moduly</b> Vnitřní vybavení z masivního dřeva, včetně výřezu pro sifon						
pro skříňky šířky 610 mm	610	<b>UV 9780</b>	192			
pro skříňky šířky 810 mm	810	<b>UV 9781</b>	266			
pro skříňky šířky 1010 mm	1010	<b>UV 9782</b>	320			
pro skříňky šířky 1210 mm	1210	<b>UV 9783</b>	320			
<b>Infobox:</b> Doporučujeme prostorově úsporný sifon # 005076 / Vnitřní vybavení je vestavěno již ve výrobě a nelze je doplnit dodatečně. / Nutné údaje pro objednání: - vnitřní vybavení ano / ne - ořech 77 nebo javor 78						

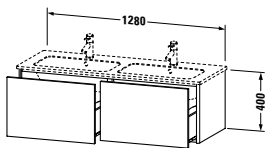
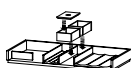
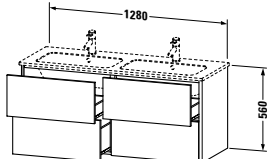
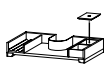

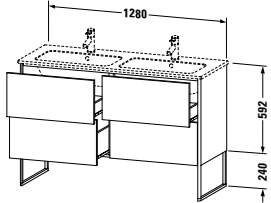
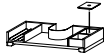
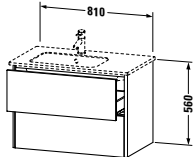

**XSquare** Design by Kurt Merki Jr.

Popis výrobku	Š x H (mm)	Objednáací číslo	Euro			
			Cenová skupina 1	Cenová skupina 2	Cenová skupina 3	Cenová skupina 4
						
<b>Skříňka pod umyvadlo závěsná</b> 2 zásuvky pro ME by Starck # 233613	1280 x 478	<b>XS 4075</b>	1.180	1.256	1.403	1.628
						
<b>Volitelné moduly</b> Vnitřní vybavení z masivního dřeva, bez výřezu pro sifon pro skříňky šířky 640 mm, vlevo nebo vpravo	640	<b>UV 9785 L/R</b>	273			
pro skříňky šířky 640 mm, oboustranně	640	<b>UV 9786 B</b>	546			
<b>Infobox:</b> Doporučujeme prostorově úsporný sifon # 005076 / Vnitřní vybavení je vestavěno již ve výrobě a nelze je doplnit dodatečně. / Nutné údaje pro objednání: - vnitřní vybavení ano / ne - pozice vnitřního vybavení vlevo, vpravo nebo na obou stranách - ořech 77 nebo javor 78						
						
<b>Skříňka pod umyvadlo závěsná</b> 4 zásuvky , vnitřní zásuvka včetně výřezu pro sifon a krytu pro ME by Starck # 233613	1280 x 478	<b>XS 4175</b>	1.641	1.755	1.951	2.302
						
<b>Volitelné moduly</b> Vnitřní vybavení z masivního dřeva, včetně výřezu pro sifon pro skříňky šířky 640 mm, vlevo nebo vpravo	640	<b>UV 9787 L/R</b>	192			
oboustranně pro skříňky šířky 640 mm	640	<b>UV 9788 B</b>	384			
<b>Infobox:</b> Doporučujeme prostorově úsporný sifon # 005076 / Vnitřní vybavení je vestavěno již ve výrobě a nelze je doplnit dodatečně. / Nutné údaje pro objednání: - vnitřní vybavení ano / ne - pozice vnitřního vybavení vlevo, vpravo nebo na obou stranách - ořech 77 nebo javor 78						

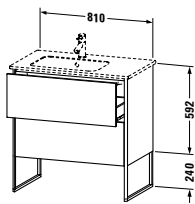

**XSquare** Design by Kurt Merki Jr.

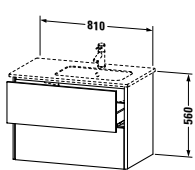
Popis výrobku	Š x H (mm)	Objednáací číslo	Euro			
			Cenová skupina 1	Cenová skupina 2	Cenová skupina 3	Cenová skupina 4
 <p><b>Skříňka pod umyvadlo stojící</b> 4 zásuvky, horní zásuvka včetně výřezu pro sifon a krytu, integrované nožičky s nastavením výšky pro ME by Starck # 233613</p>	1280 x 478	<b>XS 4449</b>	1.973	2.092	2.267	2.654
 <p><b>Volitelné moduly</b> Vnitřní vybavení z masivního dřeva, včetně výřezu pro sifon pro skříňky šířky 640 mm, vlevo nebo vpravo</p>	640	<b>UV 9787 L/R</b>	192			
oboustranně pro skříňky šířky 640 mm	640	<b>UV 9788 B</b>	384			
<p><b>Infobox:</b> Doporučujeme prostorově úsporný sifon # 005076 / Vnitřní vybavení je vestavěno již ve výrobě a nelze je doplnit dodatečně. / Nutné údaje pro objednání: - vnitřní vybavení ano / ne - pozice vnitřního vybavení vlevo, vpravo nebo na obou stranách - ořech 77 nebo javor 78</p>						
 <p><b>Skříňka pod umyvadlo závěsná</b> 2 zásuvky, vnitřní zásuvka včetně výřezu pro sifon a krytu pro ME by Starck # 234583 umyvadlo vlevo</p>	810 x 478	<b>XS 4176</b>	1.080	1.156	1.285	1.504
 <p><b>Volitelné moduly</b> Vnitřní vybavení z masivního dřeva, včetně výřezu pro sifon pro skříňky šířky 810 mm</p>	810	<b>UV 9784</b>	266			
<p><b>Infobox:</b> Doporučujeme prostorově úsporný sifon # 005076 / Vnitřní vybavení je vestavěno již ve výrobě a nelze je doplnit dodatečně. / Nutné údaje pro objednání: - vnitřní vybavení ano / ne - ořech 77 nebo javor 78</p>						

**XSquare** Design by Kurt Merki Jr.

Popis výrobku	Š x H (mm)	Objednáací číslo	Euro			
			Cenová skupina 1	Cenová skupina 2	Cenová skupina 3	Cenová skupina 4
 <p><b>Skříňka pod umyvadlo stojící</b> 2 zásuvky, horní zásuvka včetně výřezu pro sifon a krytu, integrované nožičky s nastavením výšky pro ME by Starck # 234583 umyvadlo vlevo</p>	810 x 478	<b>XS 4450</b>	1.397	1.476	1.605	1.754
 <p><b>Volitelné moduly</b> Vnitřní vybavení z masivního dřeva, včetně výřezu pro sifon pro skříňky šířky 810 mm</p>	810	<b>UV 9784</b>	266			
<p><b>Infobox:</b> Doporučujeme prostorově úsporný sifon # 005076 / Vnitřní vybavení je vestavěno již ve výrobě a nelze je doplnit dodatečně. / Nutné údaje pro objednání: - vnitřní vybavení ano / ne - ořech 77 nebo javor 78</p>						
 <p><b>Skříňka pod umyvadlo závěsná</b> 2 zásuvky, vnitřní zásuvka včetně výřezu pro sifon a krytu pro ME by Starck # 234683 umyvadlo vpravo</p>	810 x 478	<b>XS 4177</b>	1.080	1.156	1.285	1.504
 <p><b>Volitelné moduly</b> Vnitřní vybavení z masivního dřeva, včetně výřezu pro sifon pro skříňky šířky 810 mm</p>	810	<b>UV 9784</b>	266			
<p><b>Infobox:</b> Doporučujeme prostorově úsporný sifon # 005076 / Vnitřní vybavení je vestavěno již ve výrobě a nelze je doplnit dodatečně. / Nutné údaje pro objednání: - vnitřní vybavení ano / ne - ořech 77 nebo javor 78</p>						

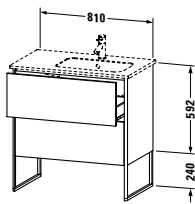
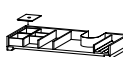
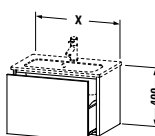
**XSquare** Design by Kurt Merki Jr.

Popis výrobku	Š x H (mm)	Objednáací číslo	Euro			
			Cenová skupina 1	Cenová skupina 2	Cenová skupina 3	Cenová skupina 4
						
<b>Skříňka pod umyvadlo stojící</b> 2 zásuvky, horní zásuvka včetně výřezu pro sifon a krytu, integrované nožičky s nastavením výšky pro ME by Starck # 234683 umyvadlo vpravo	810 x 478	<b>XS 4452</b>	1.397	1.476	1.605	1.754
						
<b>Volitelné moduly</b> Vnitřní vybavení z masivního dřeva, včetně výřezu pro sifon pro skříňky šířky 810 mm	810	<b>UV 9784</b>	266			
<b>Infobox:</b> Doporučujeme prostorově úsporný sifon # 005076 / Vnitřní vybavení je vestavěno již ve výrobě a nelze je doplnit dodatečně. / Nutné údaje pro objednání: - vnitřní vybavení ano / ne - ořech 77 nebo javor 78						
						
<b>Skříňka pod umyvadlo závěsná Compact</b> 1 zásuvka pro ME by Starck # 234263 pro ME by Starck # 234283	610 x 388 810 x 388	<b>XS 4065</b> <b>XS 4066</b>	754 778	794 826	897 926	989 1.029
						
<b>Volitelné moduly</b> Vnitřní vybavení z masivního dřeva, bez výřezu pro sifon pro skříňky šířky 610 mm pro skříňky šířky 810 mm	610 810	<b>UV 9776</b> <b>UV 9777</b>	273 310			
<b>Infobox:</b> Doporučujeme prostorově úsporný sifon # 005076 / Vnitřní vybavení je vestavěno již ve výrobě a nelze je doplnit dodatečně. / Nutné údaje pro objednání: - vnitřní vybavení ano / ne - ořech 77 nebo javor 78						

**XSquare** Design by Kurt Merki Jr.

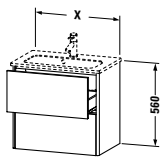
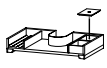
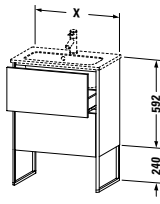
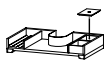
Popis výrobku	Š x H (mm)	Objednáací číslo	Euro			
			Cenová skupina 1	Cenová skupina 2	Cenová skupina 3	Cenová skupina 4
 <p><b>Skříňka pod umyvadlo závěsná Compact</b> 2 zásuvky, vnitřní zásuvka včetně výřezu pro sifon a krytu</p>						
pro ME by Starck # 234263	610 x 388	<b>XS 4165</b>	1.040	1.103	1.235	1.442
pro ME by Starck # 234283	810 x 388	<b>XS 4166</b>	1.079	1.152	1.284	1.493
 <p><b>Volitelné moduly</b> Vnitřní vybavení z masivního dřeva, včetně výřezu pro sifon</p>						
pro skříňky šířky 610 mm	610	<b>UV 9780</b>	192			
pro skříňky šířky 810 mm	810	<b>UV 9781</b>	266			
<b>Infobox:</b> Doporučujeme prostorově úsporný sifon # 005076 / Vnitřní vybavení je vestavěno již ve výrobě a nelze je doplnit dodatečně. / Nutné údaje pro objednání: - vnitřní vybavení ano / ne - ořech 77 nebo javor 78						
 <p><b>Skříňka pod umyvadlo stojící Compact</b> 2 zásuvky, horní zásuvka včetně výřezu pro sifon a krytu, integrované nožičky s nastavením výšky</p>						
pro ME by Starck # 234263	610 x 388	<b>XS 4454</b>	1.367	1.431	1.571	1.697
pro ME by Starck # 234283	810 x 388	<b>XS 4455</b>	1.407	1.482	1.617	1.755
 <p><b>Volitelné moduly</b> Vnitřní vybavení z masivního dřeva, včetně výřezu pro sifon</p>						
pro skříňky šířky 610 mm	610	<b>UV 9780</b>	192			
pro skříňky šířky 810 mm	810	<b>UV 9781</b>	266			
<b>Infobox:</b> Doporučujeme prostorově úsporný sifon # 005076 / Vnitřní vybavení je vestavěno již ve výrobě a nelze je doplnit dodatečně. / Nutné údaje pro objednání: - vnitřní vybavení ano / ne - ořech 77 nebo javor 78						

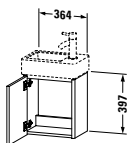
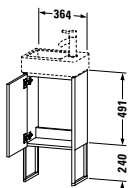
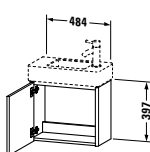
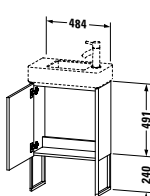

**XSquare** Design by Kurt Merki Jr.

Popis výrobku	Š x H (mm)	Objednáací číslo	Euro			
			Cenová skupina 1	Cenová skupina 2	Cenová skupina 3	Cenová skupina 4
 <p><b>Skříňka pod umyvadlo závěsná</b> 1 dvířka pro Vero Air # 072438</p>	364 x 240	<b>XS 4099 L/R</b>	545	578	648	807
<b>Infobox:</b> Informace nutné pro objednání: - panty vlevo (L) / vpravo (R)						
 <p><b>Skříňka pod umyvadlo stojící</b> 1 dvířka, integrované nožičky s nastavením výšky pro Vero Air # 072438</p>	364 x 240	<b>XS 4479 L/R</b>	824	863	947	1.139
<b>Infobox:</b> Informace nutné pro objednání: - panty vlevo (L) / vpravo (R)						
 <p><b>Skříňka pod umyvadlo závěsná</b> 1 dvířka pro Vero Air # 072450</p>	484 x 240	<b>XS 4091 L/R</b>	547	583	651	815
<b>Infobox:</b> Informace nutné pro objednání: - panty vlevo (L) / vpravo (R)						
 <p><b>Skříňka pod umyvadlo stojící</b> 1 dvířka, integrované nožičky s nastavením výšky pro Vero Air # 072450</p>	484 x 240	<b>XS 4471 L/R</b>	826	869	950	1.150
<b>Infobox:</b> Informace nutné pro objednání: - panty vlevo (L) / vpravo (R)						

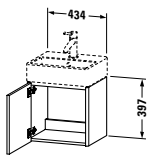
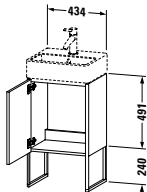
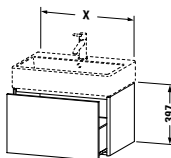
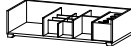

**XSquare** Design by Kurt Merki Jr.

Popis výrobku	Š x H (mm)	Objednáací číslo	Euro			
			Cenová skupina 1	Cenová skupina 2	Cenová skupina 3	Cenová skupina 4
						
<b>Skříňka pod umyvadlo závěsná</b>						
1 dvířka						
pro Vero Air # 072445	434 x 340	<b>XS 4090 L/R</b>	575	611	685	874
<b>Infobox:</b> Informace nutné pro objednání: - panty vlevo (L) / vpravo (R)						
						
<b>Skříňka pod umyvadlo stojící</b>						
1 dvířka, integrováné nožičky s nastavením výšky						
pro Vero Air # 072445	434 x 340	<b>XS 4470 L/R</b>	868	909	998	1.204
<b>Infobox:</b> Informace nutné pro objednání: - panty vlevo (L) / vpravo (R)						
						
<b>Skříňka pod umyvadlo závěsná</b>						
1 zásuvka						
pro Vero Air # 235050	484 x 460	<b>XS 4092</b>	762	805	906	1.006
pro Vero Air # 235060	584 x 460	<b>XS 4093</b>	769	813	914	1.016
pro Vero Air # 235070	684 x 460	<b>XS 4094</b>	788	835	937	1.045
pro Vero Air # 235080	784 x 460	<b>XS 4095</b>	795	845	945	1.056
pro Vero Air # 235010	984 x 460	<b>XS 4096</b>	820	879	975	1.095
pro Vero Air # 235012	1184 x 460	<b>XS 4097</b>	855	922	1.015	1.147
						
<b>Volitelné moduly</b>						
Vnitřní vybavení z masivního dřeva, bez výřezu pro sifon						
pro skříňky šířky 584 mm	584	<b>UV 9854</b>	150			
pro skříňky šířky 684 mm	684	<b>UV 9855</b>	150			
pro skříňky šířky 784 mm	784	<b>UV 9856</b>	253			
pro skříňky šířky 984 mm	984	<b>UV 9857</b>	364			
pro skříňky šířky 1184 mm	1184	<b>UV 9858</b>	364			
<b>Infobox:</b> Doporučujeme prostorově úsporný sifon # 005076 / Vnitřní vybavení je vestavěno již ve výrobě a nelze je doplnit dodatečně. / Nutné údaje pro objednání: - vnitřní vybavení ano / ne - ořech 77 nebo javor 78						

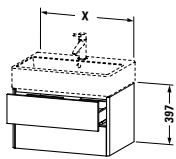
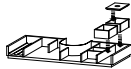
**XSquare** Design by Kurt Merki Jr.

Popis výrobku	Š x H (mm)	Objednáací číslo	Euro			
			Cenová skupina 1	Cenová skupina 2	Cenová skupina 3	Cenová skupina 4
						
<b>Skříňka pod umyvadlo závěsná</b> 2 zásuvky, vnitřní zásuvka včetně výřezu pro sifon a krytu						
pro Vero Air # 235050	484 x 460	<b>XS 4192</b>	981	1.021	1.166	1.227
pro Vero Air # 235060	584 x 460	<b>XS 4193</b>	986	1.032	1.174	1.240
pro Vero Air # 235070	684 x 460	<b>XS 4194</b>	1.010	1.057	1.200	1.275
pro Vero Air # 235080	784 x 460	<b>XS 4195</b>	1.020	1.073	1.212	1.288
pro Vero Air # 235010	984 x 460	<b>XS 4196</b>	1.053	1.116	1.253	1.337
pro Vero Air # 235012	1184 x 460	<b>XS 4197</b>	1.105	1.176	1.313	1.403
						
<b>Volitelné moduly</b> Vnitřní vybavení z masivního dřeva, včetně výřezu pro sifon						
pro skříňky šířky 584 mm	584	<b>UV 9860</b>	192			
pro skříňky šířky 684 mm	684	<b>UV 9861</b>	192			
pro skříňky šířky 784 mm	784	<b>UV 9862</b>	266			
pro skříňky šířky 984 mm	984	<b>UV 9863</b>	266			
pro skříňky šířky 1184 mm	1184	<b>UV 9864</b>	320			
<b>Infobox:</b> Doporučujeme prostorově úsporný sifon # 005076 / Vnitřní vybavení je vestavěno již ve výrobě a nelze je doplnit dodatečně. / Nutné údaje pro objednání: - vnitřní vybavení ano / ne - ořech 77 nebo javor 78						

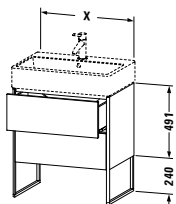
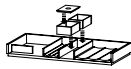
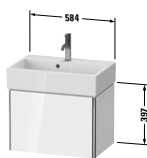
**XSquare** Design by Kurt Merki Jr.

Popis výrobku	Š x H (mm)	Objednáací číslo	Euro			
			Cenová skupina 1	Cenová skupina 2	Cenová skupina 3	Cenová skupina 4
						
<b>Skříňka pod umyvadlo stojící</b>						
2 zásuvky, integrované nožičky s nastavením výšky						
pro Vero Air # 235050	484 x 460	<b>XS 4472</b>	1.341	1.393	1.540	1.658
pro Vero Air # 235060	584 x 460	<b>XS 4473</b>	1.350	1.408	1.552	1.673
pro Vero Air # 235070	684 x 460	<b>XS 4474</b>	1.374	1.437	1.579	1.706
pro Vero Air # 235080	784 x 460	<b>XS 4475</b>	1.386	1.454	1.593	1.725
pro Vero Air # 235010	984 x 460	<b>XS 4476</b>	1.427	1.506	1.638	1.785
pro Vero Air # 235012	1184 x 460	<b>XS 4477</b>	1.468	1.556	1.686	1.846
						
<b>Volitelné moduly</b>						
Vnitřní vybavení z masivního dřeva, bez výřezu pro sifon						
pro skříňky šířky 584 mm	584	<b>UV 9879</b>	273			
pro skříňky šířky 684 mm	684	<b>UV 9880</b>	273			
pro skříňky šířky 784 mm	784	<b>UV 9888</b>	310			
pro skříňky šířky 984 mm	984	<b>UV 9889</b>	383			
pro skříňky šířky 1184 mm	1184	<b>UV 9890</b>	383			
<b>Infobox:</b> Doporučujeme prostorově úsporný sifon # 005076 / Vnitřní vybavení je vestavěno již ve výrobě a nelze je doplnit dodatečně. / Nutné údaje pro objednání: - vnitřní vybavení ano / ne - ořech 77 nebo javor 78						
						
<b>Skříňka pod umyvadlo závěsná Compact</b>						
1 zásuvka						
pro Vero Air # 236860	584 x 390	<b>XS 4207</b>	689	728	819	909
						
<b>Volitelné moduly</b>						
Vnitřní vybavení z masivního dřeva, bez výřezu pro sifon						
pro skříňky šířky 584 mm	584	<b>UV 9854</b>	150			
<b>Infobox:</b> Doporučujeme prostorově úsporný sifon # 005076 / Vnitřní vybavení je vestavěno již ve výrobě a nelze je doplnit dodatečně. / Nutné údaje pro objednání: - vnitřní vybavení ano / ne - ořech 77 nebo javor 78						

**XSquare** Design by Kurt Merki Jr.

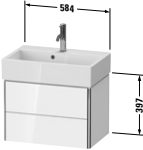
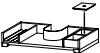
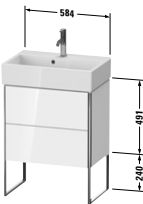
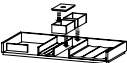
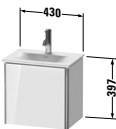
Popis výrobku	Š x H (mm)	Objednáací číslo	Euro			
			Cenová skupina 1	Cenová skupina 2	Cenová skupina 3	Cenová skupina 4
 <p><b>Skříňka pod umyvadlo závěsná Compact</b> 2 zásuvky, vnitřní zásuvka včetně výřezu pro sifon a krytu pro Vero Air # 236860</p>	584 x 390	<b>XS 4307</b>	886	923	1.085	1.113
 <p><b>Volitelné moduly</b> Vnitřní vybavení z masivního dřeva, včetně výřezu pro sifon pro skříňky šířky 584 mm</p>	584	<b>UV 9860</b>	192			
<p><b>Infobox:</b> Doporučujeme prostorově úsporný sifon # 005076 / Vnitřní vybavení je vestavěno již ve výrobě a nelze je doplnit dodatečně. / Nutné údaje pro objednání: - vnitřní vybavení ano / ne - ořech 77 nebo javor 78</p>						
 <p><b>Skříňka pod umyvadlo stojící Compact</b> 2 zásuvky, integrované nožičky s nastavením výšky pro Vero Air # 236860</p>	584 x 390	<b>XS 4478</b>	1.212	1.261	1.434	1.498
 <p><b>Volitelné moduly</b> Vnitřní vybavení z masivního dřeva, bez výřezu pro sifon pro skříňky šířky 584 mm</p>	584	<b>UV 9879</b>	273			
<p><b>Infobox:</b> Doporučujeme prostorově úsporný sifon # 005076 / Vnitřní vybavení je vestavěno již ve výrobě a nelze je doplnit dodatečně. / Nutné údaje pro objednání: - vnitřní vybavení ano / ne - ořech 77 nebo javor 78</p>						
 <p><b>Skříňka pod umyvadlo závěsná</b> 1 dvířka pro Viu # 073345</p>	430 x 308	<b>XS 4220 L/R</b>	595	629	708	894
<p><b>Infobox:</b> Informace nutné pro objednání: - panty vlevo (L) / vpravo (R)</p>						

**XSquare** Design by Kurt Merki Jr.

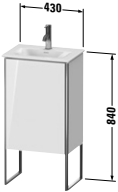
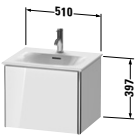
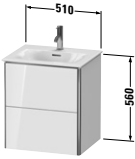
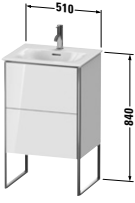
Popis výrobku	Š x H (mm)	Objednáací číslo	Euro			
			Cenová skupina 1	Cenová skupina 2	Cenová skupina 3	Cenová skupina 4
						
<b>Skříňka pod umyvadlo stojící</b> 1 dvířka, integrované nožičky s nastavením výšky pro Viu # 073345	430 x 308	<b>XS 4520 L/R</b>	888	928	1.021	1.224
<b>Infobox:</b> Informace nutné pro objednání: - panty vlevo (L) / vpravo (R)						
						
<b>Skříňka pod umyvadlo závěsná</b> 1 zásuvka pro Viu # 234453	510 x 418	<b>XS 4221</b>	783	825	931	1.025
<b>Infobox:</b> montovatelné pouze s prostorově úsporným sifonem (doporučujeme # 005076)						
						
<b>Skříňka pod umyvadlo závěsná</b> 2 zásuvky, vnitřní zásuvka včetně výřezu pro sifon a krytu pro Viu # 234453	510 x 418	<b>XS 4321</b>	1.000	1.042	1.189	1.248
<b>Infobox:</b> montovatelné pouze s prostorově úsporným sifonem (doporučujeme # 005076)						
						
<b>Skříňka pod umyvadlo stojící</b> 2 zásuvky, horní zásuvka včetně výřezu pro sifon a krytu, integrované nožičky s nastavením výšky pro Viu # 234453	510 x 418	<b>XS 4521</b>	1.360	1.412	1.562	1.678
<b>Infobox:</b> montovatelné pouze s prostorově úsporným sifonem (doporučujeme # 005076)						

**XSquare** Design by Kurt Merki Jr.

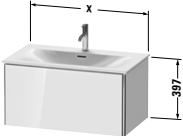
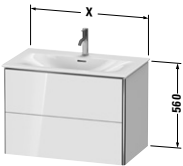
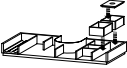

Popis výrobku	Š x H (mm)	Objednáací číslo	Euro			
			Cenová skupina 1	Cenová skupina 2	Cenová skupina 3	Cenová skupina 4
						
<b>Skříňka pod umyvadlo závěsná</b>						
1 zásuvka						
pro Viu # 234463	610 x 478	<b>XS 4222</b>	772	818	917	1.017
pro Viu # 234473	710 x 478	<b>XS 4223</b>	796	851	947	1.054
pro Viu # 234483	810 x 478	<b>XS 4224</b>	807	855	961	1.065
pro Viu # 234410	1010 x 478	<b>XS 4225</b>	820	881	975	1.092
pro Viu # 234412	1210 x 478	<b>XS 4226</b>	852	921	1.011	1.139
						
<b>Skříňka pod umyvadlo závěsná</b>						
2 zásuvky, vnitřní zásuvka včetně výřezu pro sifon a krytu						
pro Viu # 234463	610 x 478	<b>XS 4322</b>	1.030	1.078	1.223	1.399
pro Viu # 234473	710 x 478	<b>XS 4323</b>	1.057	1.125	1.258	1.470
pro Viu # 234483	810 x 478	<b>XS 4324</b>	1.101	1.177	1.307	1.521
pro Viu # 234410	1010 x 478	<b>XS 4325</b>	1.133	1.233	1.347	1.574
pro Viu # 234412	1210 x 478	<b>XS 4326</b>	1.178	1.300	1.400	1.642
						
<b>Volitelné moduly</b>						
Vnitřní vybavení z masivního dřeva, včetně výřezu pro sifon						
pro skříňky šířky 610 mm	610	<b>UV 9780</b>	192			
pro skříňky šířky 710 mm	710	<b>UV 9711</b>	266			
pro skříňky šířky 810 mm	810	<b>UV 9781</b>	266			
pro skříňky šířky 1010 mm	1010	<b>UV 9782</b>	320			
pro skříňky šířky 1210 mm	1210	<b>UV 9783</b>	320			
<b>Infobox:</b> montovatelné pouze s prostorově úsporným sifonem (doporučujeme # 005076) / Vnitřní vybavení je vestavěno již ve výrobě a nelze je doplnit dodatečně. / Nutné údaje pro objednání: - vnitřní vybavení ano / ne - ořech 77 nebo javor 78						

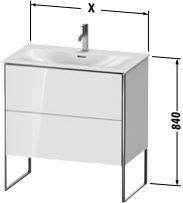
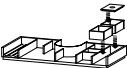
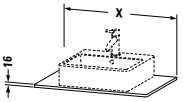
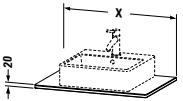
**XSquare** Design by Kurt Merki Jr.



Popis výrobku	Š x H (mm)	Objednáací číslo	Euro			
			Cenová skupina 1	Cenová skupina 2	Cenová skupina 3	Cenová skupina 4
						
<b>Skříňka pod umyvadlo stojící</b>						
2 zásuvky, horní zásuvka včetně výřezu pro sifon a krytu, integrované nožičky s nastavením výšky						
pro Viu # 234463	610 x 478	<b>XS 4522</b>	1.376	1.444	1.580	1.715
pro Viu # 234473	710 x 478	<b>XS 4523</b>	1.393	1.456	1.600	1.727
pro Viu # 234483	810 x 478	<b>XS 4524</b>	1.415	1.497	1.626	1.773
pro Viu # 234410	1010 x 478	<b>XS 4525</b>	1.452	1.546	1.668	1.833
pro Viu # 234412	1210 x 478	<b>XS 4526</b>	1.503	1.605	1.726	1.902
						
<b>Volitelné moduly</b>						
Vnitřní vybavení z masivního dřeva, včetně výřezu pro sifon						
pro skříňky šířky 610 mm	610	<b>UV 9780</b>	192			
pro skříňky šířky 710 mm	710	<b>UV 9711</b>	266			
pro skříňky šířky 810 mm	810	<b>UV 9781</b>	266			
pro skříňky šířky 1010 mm	1010	<b>UV 9782</b>	320			
pro skříňky šířky 1210 mm	1210	<b>UV 9783</b>	320			
<b>Infobox:</b> montovatelné pouze s prostorově úsporným sifonem (doporučujeme # 005076) / Vnitřní vybavení je vestavěno již ve výrobě a nelze je doplnit dodatečně. / Nutné údaje pro objednání: - vnitřní vybavení ano / ne - ořech 77 nebo javor 78						
						
<b>Deska</b>						
1 deska s jedním výřezem, pro desky pro skříňky pod umyvadlo						
	800 x 550	<b>XS 060D</b>	324	355	425	484
	1000 x 550	<b>XS 060E</b>	343	377	449	546
	1200 x 550	<b>XS 060F</b>	362	400	485	602
<b>Infobox:</b> Zvýšená cena za otvor pro armaturu 20,- Eur po přesném zadání koordinantů						
						
<b>Deska z masivního dřeva</b>						
1 deska s jedním výřezem, pro desky pro skříňky pod umyvadlo						
	800 x 550	<b>XS 061D</b>	815			
	1000 x 550	<b>XS 061E</b>	949			
	1200 x 550	<b>XS 061F</b>	1.113			
<b>Infobox:</b> Zvýšená cena za otvor pro armaturu 20,- Eur po přesném zadání koordinantů						

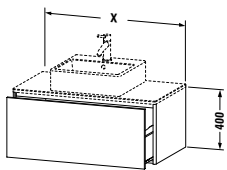
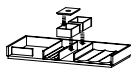
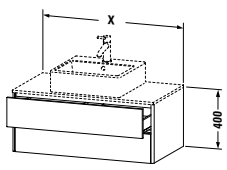

**XSquare** Design by Kurt Merki Jr.

Popis výrobku	Š x H (mm)	Objednáací číslo	Euro			
			Cenová skupina 1	Cenová skupina 2	Cenová skupina 3	Cenová skupina 4
						
<b>Závěsná skříňka pod umyvadlo pod desku</b>						
1 zásuvka						
	800 x 548	<b>XS 4900</b>	868	925	1.007	1.140
	1000 x 548	<b>XS 4901</b>	905	970	1.049	1.190
	1200 x 548	<b>XS 4902</b>	946	1.020	1.096	1.248
						
<b>Volitelné moduly</b>						
Vnitřní vybavení z masivního dřeva, bez výřezu pro sifon						
pro skříňky šířky 800 mm	800	<b>UV 9988</b>	310			
pro skříňky šířky 1000 mm	1000	<b>UV 9869</b>	320			
pro skříňky šířky 1200 mm	1200	<b>UV 9791</b>	383			
<b>Infobox:</b> Doporučujeme prostorově úsporný sifon # 005076 / Deska není součástí objednávky, prosím objednejte samostatně / Vnitřní vybavení je vestavěno již ve výrobě a nelze je doplnit dodatečně. / Údaje důležité pro objednání: - vnitřní vybavení ano / ne - ořech 77 nebo javor 78 - Objednáací číslo keramika, viz. strana 830						
						
<b>Závěsná skříňka pod umyvadlo pod desku</b>						
2 zásuvky, vnitřní zásuvka včetně výřezu pro sifon a krytu						
	800 x 548	<b>XS 4910</b>	1.143	1.196	1.302	1.418
	1000 x 548	<b>XS 4911</b>	1.191	1.255	1.357	1.484
	1200 x 548	<b>XS 4912</b>	1.248	1.320	1.421	1.556
						
<b>Volitelné moduly</b>						
Vnitřní vybavení z masivního dřeva, včetně výřezu pro sifon						
pro skříňky šířky 800 mm	800	<b>UV 9972</b>	266			
pro skříňky šířky 1000 mm	1000	<b>UV 9976</b>	320			
pro skříňky šířky 1200 mm	1200	<b>UV 9979</b>	320			
<b>Infobox:</b> Doporučujeme prostorově úsporný sifon # 005076 / Deska není součástí objednávky, prosím objednejte samostatně / Vnitřní vybavení je vestavěno již ve výrobě a nelze je doplnit dodatečně. / Údaje důležité pro objednání: - vnitřní vybavení ano / ne - ořech 77 nebo javor 78 - Objednáací číslo keramika, viz. strana 830						

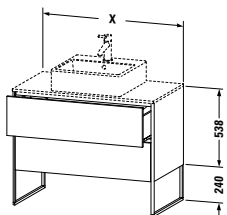

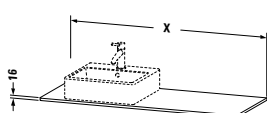
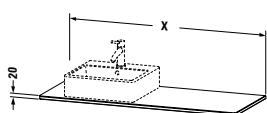
**XSquare** Design by Kurt Merki Jr.

Popis výrobku	Š x H (mm)	Objednáací číslo	Euro			
			Cenová skupina 1	Cenová skupina 2	Cenová skupina 3	Cenová skupina 4
						
<b>Stojící skříňka pod umyvadlo pod desku</b>						
2 zásuvky, integrováné nožičky s nastavením výšky						
	800 x 548	<b>XS 4920</b>	1.548	1.626	1.731	1.907
	1000 x 548	<b>XS 4921</b>	1.615	1.707	1.807	1.996
	1200 x 548	<b>XS 4922</b>	1.696	1.800	1.897	2.097
						
<b>Volitelné moduly</b>						
Vnitřní vybavení z masivního dřeva, bez výřezu pro sifon						
pro skříňky šířky 800 mm	800	<b>UV 9988</b>	310			
pro skříňky šířky 1000 mm	1000	<b>UV 9869</b>	320			
pro skříňky šířky 1200 mm	1200	<b>UV 9791</b>	383			
<b>Infobox:</b> Doporučujeme prostorově úsporný sifon # 005076 / Deska není součástí objednávky, prosím objednejte samostatně / Vnitřní vybavení je vestavěno již ve výrobě a nelze je doplnit dodatečně. / Údaje důležité pro objednání: - vnitřní vybavení ano / ne - ořech 77 nebo javor 78 - Objednáací číslo keramika, viz. strana 830						
						
<b>Deska</b>						
pro desky pro skříňky pod umyvadlo						
1 deska s jedním výřezem volitelně vlevo, vpravo nebo uprostřed	1400 x 550	<b>XS 060G L/R/M</b>	393	433	534	651
1 deska s jedním výřezem vlevo nebo vpravo	1600 x 550	<b>XS 060H L/R</b>	423	467	574	704
<b>Infobox:</b> Zvýšená cena za otvor pro armaturu 20,- Eur po přesném zadání koordinantů / Údaje důležité pro objednání: - Pozice umyvadla						
						
<b>Deska z masivního dřeva</b>						
pro desky pro skříňky pod umyvadlo						
1 deska s jedním výřezem volitelně vlevo, vpravo nebo uprostřed	1400 x 550	<b>XS 061G L/R/M</b>	1.233			
1 deska s jedním výřezem vlevo nebo vpravo	1600 x 550	<b>XS 061H L/R</b>	1.444			
<b>Infobox:</b> Zvýšená cena za otvor pro armaturu 20,- Eur po přesném zadání koordinantů / Údaje důležité pro objednání: - Pozice umyvadla						

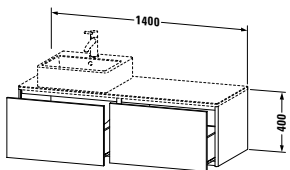
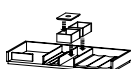
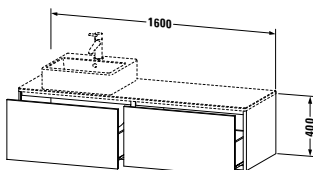
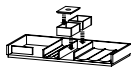
**XSquare** Design by Kurt Merki Jr.

Popis výrobku	Š x H (mm)	Objednáací číslo	Euro			
			Cenová skupina 1	Cenová skupina 2	Cenová skupina 3	Cenová skupina 4
						
<b>Závěsná skříňka pod umyvadlo pod desku</b>						
2 zásuvky	1400 x 548	<b>XS 4903 L/R</b>	1.279	1.365	1.483	1.653
						
<b>Volitelné moduly</b>						
Vnitřní vybavení z masivního dřeva, bez výřezu pro sifon						
pro skříňky šířky 700 mm, pod keramikou, vlevo nebo vpravo	700	<b>UV 9724 L/R</b>	310			
pro skříňky šířky 700 mm, vedle keramiky, vlevo nebo vpravo	700	<b>UV 9740 L/R</b>	150			
pro skříňky šířky 700 mm, oboustranně	700	<b>UV 9732 B</b>	460			
<b>Infobox:</b> Doporučujeme prostorově úsporný sifon # 005076 / Deska není součástí objednávky, prosím objednejte samostatně / Vnitřní vybavení je vestavěno již ve výrobě a nelze je doplnit dodatečně. / Údaje důležité pro objednání: - vnitřní vybavení ano / ne - pozice vnitřního vybavení vlevo, vpravo nebo na obou stranách - ořech 77 nebo javor 78 - L/R = umyvadlo vlevo nebo vpravo možné - Objednáací číslo keramika, viz. strana 830						
						
<b>Závěsná skříňka pod umyvadlo pod desku</b>						
2 zásuvky	1600 x 548	<b>XS 4904 L/R</b>	1.338	1.426	1.550	1.717
						
<b>Volitelné moduly</b>						
Vnitřní vybavení z masivního dřeva, bez výřezu pro sifon						
pro skříňky šířky 800 mm, pod keramikou, vlevo nebo vpravo	800	<b>UV 9725 L/R</b>	310			
pro skříňky šířky 800 mm, vedle keramiky, vlevo nebo vpravo	800	<b>UV 9730 L/R</b>	253			
pro skříňky šířky 800 mm, oboustranně	800	<b>UV 9731 B</b>	563			
<b>Infobox:</b> Doporučujeme prostorově úsporný sifon # 005076 / Deska není součástí objednávky, prosím objednejte samostatně / Vnitřní vybavení je vestavěno již ve výrobě a nelze je doplnit dodatečně. / Údaje důležité pro objednání: - vnitřní vybavení ano / ne - pozice vnitřního vybavení vlevo, vpravo nebo na obou stranách - ořech 77 nebo javor 78 - L/R = umyvadlo vlevo nebo vpravo možné - Objednáací číslo keramika, viz. strana 830						

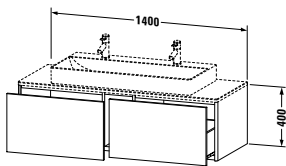
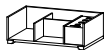
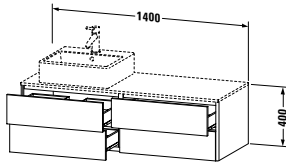
**XSquare** Design by Kurt Merki Jr.

Popis výrobku	Š x H (mm)	Objednáací číslo	Euro			
			Cenová skupina 1	Cenová skupina 2	Cenová skupina 3	Cenová skupina 4
 <p><b>Závěsná skříňka pod umyvadlo pod desku</b> 2 zásuvky pro Vero Air # 2350100026, # 2350120026, pro Vero Air # 2350100072, # 2350120072, pro DuraSquare # 2353100072</p>	1400 x 548	<b>XS 4905 M</b>	1.341	1.426	1.553	1.720
 <p><b>Volitelné moduly</b> Vnitřní vybavení z masivního dřeva, bez výřezu pro sifon pro skříňky šířky 700 mm, vlevo nebo vpravo</p>	700	<b>UV 9723 L/R</b>	150			
pro skříňky šířky 700 mm, oboustranně	700	<b>UV 9733 B</b>	300			
<p><b>Infobox:</b> Doporučujeme prostorově úsporný sifon # 005076 / Deska není součástí objednávky, prosím objednejte samostatně / pro desku # XS060G, XS061G / Vnitřní vybavení je vestavěno již ve výrobě a nelze je doplnit dodatečně. / Nutné údaje pro objednání:</p> <ul style="list-style-type: none"> <li>- vnitřní vybavení ano / ne</li> <li>- pozice vnitřního vybavení vlevo, vpravo nebo na obou stranách</li> <li>- ořech 77 nebo javor 78</li> </ul>						
 <p><b>Závěsná skříňka pod umyvadlo pod desku</b> 4 zásuvky, horní zásuvka pod keramikou včetně výřezu pro sifon a krytu</p>	1400 x 548	<b>XS 4913 L/R</b>	1.682	1.763	1.916	2.059
 <p><b>Volitelné moduly</b> Vnitřní vybavení z masivního dřeva pro skříňky šířky 700 mm, včetně výřezu pro sifon, pod keramikou, vlevo nebo vpravo</p>	700	<b>UV 9726 L/R</b>	192			
pro skříňky šířky 700 mm, bez výřezu pro sifon, vedle keramiky, vlevo nebo vpravo	700	<b>UV 9741 L/R</b>	310			
pro skříňky šířky 700 mm, oboustranně	700	<b>UV 9734 B</b>	502			
<p><b>Infobox:</b> Doporučujeme prostorově úsporný sifon # 005076 / Deska není součástí objednávky, prosím objednejte samostatně / Vnitřní vybavení je vestavěno již ve výrobě a nelze je doplnit dodatečně. / Údaje důležité pro objednání:</p> <ul style="list-style-type: none"> <li>- vnitřní vybavení ano / ne</li> <li>- pozice vnitřního vybavení vlevo, vpravo nebo na obou stranách</li> <li>- ořech 77 nebo javor 78</li> <li>- L/R = umyvadlo vlevo nebo vpravo možné</li> <li>- Objednáací číslo keramiky, viz. strana 830</li> </ul>						

**XSquare** Design by Kurt Merki Jr.

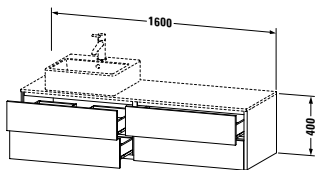
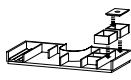
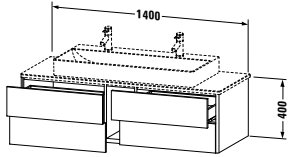
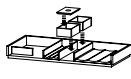
Popis výrobku	Š x H (mm)	Objednáací číslo	Euro			
			Cenová skupina 1	Cenová skupina 2	Cenová skupina 3	Cenová skupina 4
 <p><b>Závěsná skříňka pod umyvadlo pod desku</b> 4 zásuvky, horní zásuvka pod keramikou včetně výřezu pro sifon a krytu</p>	1600 x 548	<b>XS 4914 L/R</b>	1.760	1.845	2.006	2.141
 <p><b>Volitelné moduly</b> Vnitřní vybavení z masivního dřeva pro skříňky šířky 800 mm, včetně výřezu pro sifon, pod keramikou, vlevo nebo vpravo</p>	800	<b>UV 9727 L/R</b>	266			
<p>pro skříňky šířky 800 mm, bez výřezu pro sifon, vedle keramiky, vlevo nebo vpravo</p>	800	<b>UV 9742 L/R</b>	310			
<p>pro skříňky šířky 800 mm, včetně výřezu pro sifon, oboustranně</p>	800	<b>UV 9735 B</b>	576			
<p><b>Infobox:</b> Doporučujeme prostorově úsporný sifon # 005076 / Deska není součástí objednávky, prosím objednejte samostatně / Vnitřní vybavení je vestavěno již ve výrobě a nelze je doplnit dodatečně. / Údaje důležité pro objednání:</p> <ul style="list-style-type: none"> <li>- vnitřní vybavení ano / ne</li> <li>- pozice vnitřního vybavení vlevo, vpravo nebo na obou stranách</li> <li>- ořech 77 nebo javor 78</li> <li>- L/R = umyvadlo vlevo nebo vpravo možné</li> <li>- Objednáací číslo keramika, viz. strana 830</li> </ul>						
 <p><b>Závěsná skříňka pod umyvadlo pod desku</b> 4 zásuvky pro Vero Air # 2350100026, # 2350120026, pro Vero Air # 2350100072, # 2350120072, pro DuraSquare # 2353100072</p>	1400 x 548	<b>XS 4915 M</b>	1.764	1.842	2.010	2.141
 <p><b>Volitelné moduly</b> Vnitřní vybavení z masivního dřeva, bez výřezu pro sifon pro skříňky šířky 700 mm, vlevo nebo vpravo</p>	700	<b>UV 9738 L/R</b>	273			
<p>pro skříňky šířky 700 mm, oboustranně</p>	700	<b>UV 9739 B</b>	546			
<p><b>Infobox:</b> Doporučujeme prostorově úsporný sifon # 005076 / Deska není součástí objednávky, prosím objednejte samostatně / pro desku # XS060G, XS061G / Vnitřní vybavení je vestavěno již ve výrobě a nelze je doplnit dodatečně. / Nutné údaje pro objednání:</p> <ul style="list-style-type: none"> <li>- vnitřní vybavení ano / ne</li> <li>- pozice vnitřního vybavení vlevo, vpravo nebo na obou stranách</li> <li>- ořech 77 nebo javor 78</li> </ul>						

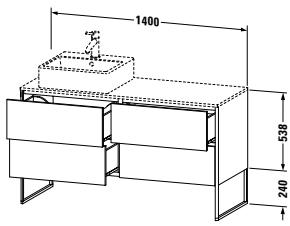
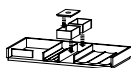

**XSquare** Design by Kurt Merki Jr.

Popis výrobku	Š x H (mm)	Objednáací číslo	Euro			
			Cenová skupina 1	Cenová skupina 2	Cenová skupina 3	Cenová skupina 4
						
<b>Stojící skříňka pod umyvadlo pod desku</b> 4 zásuvky, integrované nožičky s nastavením výšky						
	1400 x 548	<b>XS 4923 L/R</b>	2.284	2.401	2.556	2.772
						
<b>Volitelné moduly</b> Vnitřní vybavení z masivního dřeva, bez výřezu pro sifon						
pro skříňky šířky 700 mm, pod keramikou, vlevo nebo vpravo	700	<b>UV 9724 L/R</b>	310			
pro skříňky šířky 700 mm, vedle keramiky, vlevo nebo vpravo	700	<b>UV 9740 L/R</b>	150			
pro skříňky šířky 700 mm, oboustranně	700	<b>UV 9732 B</b>	460			
<b>Infobox:</b> Doporučujeme prostorově úsporný sifon # 005076 / Deska není součástí objednávky, prosím objednejte samostatně / Vnitřní vybavení je vestavěno již ve výrobě a nelze je doplnit dodatečně. / Údaje důležité pro objednání: - vnitřní vybavení ano / ne - pozice vnitřního vybavení vlevo, vpravo nebo na obou stranách - ořech 77 nebo javor 78 - L/R = umyvadlo vlevo nebo vpravo možné - Objednáací číslo keramika, viz. strana 830						

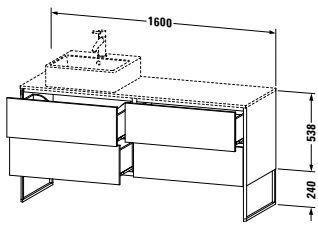
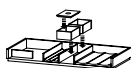
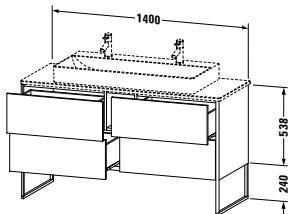
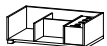
**XSquare** Design by Kurt Merki Jr.

Popis výrobku	Š x H (mm)	Objednáací číslo	Euro			
			Cenová skupina 1	Cenová skupina 2	Cenová skupina 3	Cenová skupina 4
						
<b>Stojící skříňka pod umyvadlo pod desku</b> 4 zásuvky, integrované nožičky s nastavením výšky	1600 x 548	<b>XS 4924 L/R</b>	2.392	2.517	2.676	2.884
						
<b>Volitelné moduly</b> Vnitřní vybavení z masivního dřeva, bez výřezu pro sifon						
pro skříňky šířky 800 mm, pod keramikou, vlevo nebo vpravo	800	<b>UV 9725 L/R</b>	310			
pro skříňky šířky 800 mm, vedle keramiky, vlevo nebo vpravo	800	<b>UV 9730 L/R</b>	253			
pro skříňky šířky 800 mm, oboustranně	800	<b>UV 9731 B</b>	563			
<b>Infobox:</b> Doporučujeme prostorově úsporný sifon # 005076 / Deska není součástí objednávky, prosím objednejte samostatně / Vnitřní vybavení je vestavěno již ve výrobě a nelze je doplnit dodatečně. / Údaje důležité pro objednání: - vnitřní vybavení ano / ne - pozice vnitřního vybavení vlevo, vpravo nebo na obou stranách - ořech 77 nebo javor 78 - L/R = umyvadlo vlevo nebo vpravo možné - Objednáací číslo keramika, viz. strana 830						
						
<b>Stojící skříňka pod umyvadlo pod desku</b> 4 zásuvky, integrované nožičky s nastavením výšky pro Vero Air # 2350100026, # 2350120026, pro Vero Air # 2350100072, # 2350120072, pro DuraSquare # 2353100072	1400 x 548	<b>XS 4925 M</b>	2.395	2.506	2.681	2.879
						
<b>Volitelné moduly</b> Vnitřní vybavení z masivního dřeva, bez výřezu pro sifon						
pro skříňky šířky 700 mm, vlevo nebo vpravo	700	<b>UV 9723 L/R</b>	150			
pro skříňky šířky 700 mm, oboustranně	700	<b>UV 9733 B</b>	300			
<b>Infobox:</b> Doporučujeme prostorově úsporný sifon # 005076 / Deska není součástí objednávky, prosím objednejte samostatně / pro desku # XS060G, XS061G / Vnitřní vybavení je vestavěno již ve výrobě a nelze je doplnit dodatečně. / Nutné údaje pro objednání: - vnitřní vybavení ano / ne - pozice vnitřního vybavení vlevo, vpravo nebo na obou stranách - ořech 77 nebo javor 78						

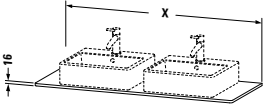
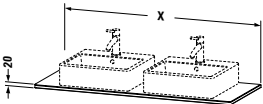
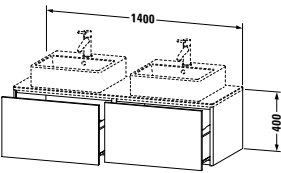
**XSquare** Design by Kurt Merki Jr.

Popis výrobku	Š x H (mm)	Objednáací číslo	Euro			
			Cenová skupina 1	Cenová skupina 2	Cenová skupina 3	Cenová skupina 4
 <p><b>Deska</b> 1 deska se 2 výřezy, pro desky pro skříňky pod umyvadlo</p>	<p>1400 x 550</p> <p>1600 x 550</p>	<p><b>XS 063G B</b></p> <p><b>XS 063H B</b></p>	<p>417</p> <p>446</p>	<p>459</p> <p>495</p>	<p>565</p> <p>607</p>	<p>694</p> <p>750</p>
<b>Infobox:</b> Zvýšená cena za otvor pro armaturu 20,- Eur po přesném zadání koordinantů						
 <p><b>Deska z masivního dřeva</b> 1 deska se 2 výřezy, pro desky pro skříňky pod umyvadlo</p>	<p>1400 x 550</p> <p>1600 x 550</p>	<p><b>XS 064G B</b></p> <p><b>XS 064H B</b></p>	<p>1.254</p> <p>1.467</p>			
<b>Infobox:</b> Zvýšená cena za otvor pro armaturu 20,- Eur po přesném zadání koordinantů						
 <p><b>Závěsná skříňka pod umyvadlo pod desku</b> 2 zásuvky</p>	<p>1400 x 548</p>	<p><b>XS 4906 B</b></p>	<p>1.315</p>	<p>1.402</p>	<p>1.498</p>	<p>1.688</p>
 <p><b>Volitelné moduly</b> Vnitřní vybavení z masivního dřeva, bez výřezu pro sifon pro skříňky šířky 700 mm, pod keramikou, vlevo nebo vpravo 700 pro skříňky šířky 700 mm, oboustranně 700</p>		<p><b>UV 9724 L/R</b></p> <p><b>UV 9728 B</b></p>	<p>310</p> <p>620</p>			
<p><b>Infobox:</b> Doporučujeme prostorově úsporný sifon # 005076 / Deska není součástí objednávky, prosím objednejte samostatně / Vnitřní vybavení je vestavěno již ve výrobě a nelze je doplnit dodatečně. / Údaje důležité pro objednání:</p> <ul style="list-style-type: none"> <li>- vnitřní vybavení ano / ne</li> <li>- pozice vnitřního vybavení vlevo, vpravo nebo na obou stranách</li> <li>- ořech 77 nebo javor 78</li> <li>- Objednáací číslo keramika, viz. strana 830</li> </ul>						

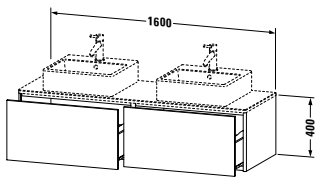
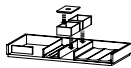
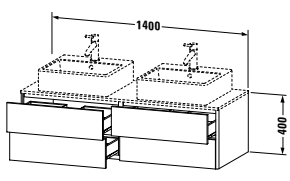
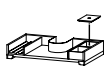

**XSquare** Design by Kurt Merki Jr.

Popis výrobku	Š x H (mm)	Objednáací číslo	Euro			
			Cenová skupina 1	Cenová skupina 2	Cenová skupina 3	Cenová skupina 4
						
<b>Závěsná skříňka pod umyvadlo pod desku</b> 2 zásuvky	1600 x 548	<b>XS 4907 B</b>	1.372	1.462	1.563	1.751
						
<b>Volitelné moduly</b> Vnitřní vybavení z masivního dřeva, bez výřezu pro sifon						
pro skříňky šířky 800 mm, pod keramikou, vlevo nebo vpravo	800	<b>UV 9725 L/R</b>	310			
pro skříňky šířky 800 mm, oboustranně	800	<b>UV 9729 B</b>	620			
<b>Infobox:</b> Doporučujeme prostorově úsporný sifon # 005076 / Deska není součástí objednávky, prosím objednejte samostatně / Vnitřní vybavení je vestavěno již ve výrobě a nelze je doplnit dodatečně. / Údaje důležité pro objednání: - vnitřní vybavení ano / ne - pozice vnitřního vybavení vlevo, vpravo nebo na obou stranách - ořech 77 nebo javor 78 - Objednáací číslo keramika, viz. strana 830						
						
<b>Závěsná skříňka pod umyvadlo pod desku</b> 4 zásuvky vnitřní zásuvka včetně výřezu pro sifon a krytu	1400 x 548	<b>XS 4916 B</b>	1.729	1.809	1.935	2.103
						
<b>Volitelné moduly</b> Vnitřní vybavení z masivního dřeva pro skříňky šířky 700 mm, včetně výřezu pro sifon, pod keramikou, vlevo nebo vpravo	700	<b>UV 9726 L/R</b>	192			
pro skříňky šířky 700 mm, včetně výřezu pro sifon, oboustranně	700	<b>UV 9736 B</b>	384			
<b>Infobox:</b> Doporučujeme prostorově úsporný sifon # 005076 / Deska není součástí objednávky, prosím objednejte samostatně / Vnitřní vybavení je vestavěno již ve výrobě a nelze je doplnit dodatečně. / Údaje důležité pro objednání: - vnitřní vybavení ano / ne - pozice vnitřního vybavení vlevo, vpravo nebo na obou stranách - ořech 77 nebo javor 78 - Objednáací číslo keramika, viz. strana 830						

**XSquare** Design by Kurt Merki Jr.

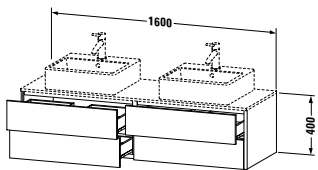
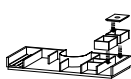
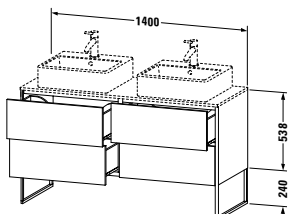
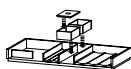
Popis výrobku	Š x H (mm)	Objednáací číslo	Euro			
			Cenová skupina 1	Cenová skupina 2	Cenová skupina 3	Cenová skupina 4
						
<b>Závěsná skříňka pod umyvadlo pod desku</b>						
4 zásuvky						
vnitřní zásuvka včetně výřezu pro sifon a krytu						
	1600 x 548	<b>XS 4917 B</b>	1.805	1.888	2.020	2.184
						
<b>Volitelné moduly</b>						
Vnitřní vybavení z masivního dřeva						
pro skříňky šířky 800 mm, včetně výřezu pro sifon, pod keramikou, vlevo nebo vpravo						
	800	<b>UV 9727 L/R</b>	266			
pro skříňky šířky 800 mm, včetně výřezu pro sifon, oboustranně						
	800	<b>UV 9737 B</b>	532			
<b>Infobox:</b> Doporučujeme prostorově úsporný sifon # 005076 / Deska není součástí objednávky, prosím objednejte samostatně / Vnitřní vybavení je vestavěno již ve výrobě a nelze je doplnit dodatečně. / Údaje důležité pro objednání: <ul style="list-style-type: none"> <li>- vnitřní vybavení ano / ne</li> <li>- pozice vnitřního vybavení vlevo, vpravo nebo na obou stranách</li> <li>- ořech 77 nebo javor 78</li> <li>- Objednáací číslo keramika, viz. strana 830</li> </ul>						
						
<b>Stojící skříňka pod umyvadlo pod desku</b>						
4 zásuvky,						
integrováné nožičky s nastavením výšky						
	1400 x 548	<b>XS 4926 B</b>	2.345	2.462	2.624	2.831
						
<b>Volitelné moduly</b>						
Vnitřní vybavení z masivního dřeva,						
bez výřezu pro sifon						
pro skříňky šířky 700 mm, pod keramikou, vlevo nebo vpravo						
	700	<b>UV 9724 L/R</b>	310			
pro skříňky šířky 700 mm, oboustranně						
	700	<b>UV 9728 B</b>	620			
<b>Infobox:</b> Doporučujeme prostorově úsporný sifon # 005076 / Deska není součástí objednávky, prosím objednejte samostatně / Vnitřní vybavení je vestavěno již ve výrobě a nelze je doplnit dodatečně. / Údaje důležité pro objednání: <ul style="list-style-type: none"> <li>- vnitřní vybavení ano / ne</li> <li>- pozice vnitřního vybavení vlevo, vpravo nebo na obou stranách</li> <li>- ořech 77 nebo javor 78</li> <li>- Objednáací číslo keramika, viz. strana 830</li> </ul>						

**XSquare** Design by Kurt Merki Jr.

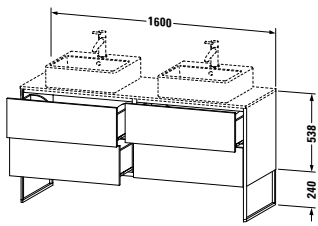
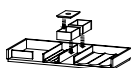
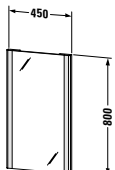
Popis výrobku	Š x H (mm)	Objednáací číslo	Euro			
			Cenová skupina 1	Cenová skupina 2	Cenová skupina 3	Cenová skupina 4
						
<b>Stojící skříňka pod umyvadlo pod desku</b> 4 zásuvky, integrované nožičky s nastavením výšky	1600 x 548	<b>XS 4927 B</b>	2.454	2.576	2.746	2.942
						
<b>Volitelné moduly</b> Vnitřní vybavení z masivního dřeva, bez výřezu pro sifon pro skříňky šířky 800 mm, pod keramikou, vlevo nebo vpravo	800	<b>UV 9725 L/R</b>	310			
pro skříňky šířky 800 mm, oboustranně	800	<b>UV 9729 B</b>	620			
<b>Infobox:</b> Doporučujeme prostorově úsporný sifon # 005076 / Deska není součástí objednávky, prosím objednejte samostatně / Vnitřní vybavení je vestavěno již ve výrobě a nelze je doplnit dodatečně. / Údaje důležité pro objednání: - vnitřní vybavení ano / ne - pozice vnitřního vybavení vlevo, vpravo nebo na obou stranách - Objednáací číslo keramika, viz. strana 830 - ořech 77 nebo javor 78						
						
<b>Zrcadlo s osvětlením</b> IP 44, LED světelné pole na straně, LED stmívací funkce, 1 sensorový spínač dole vpravo, LED (životnost >30.000 hodin), LED pevně zabudované, Energetická třída: D LED Modul 3500 Kelvinů barva světla 25 W	450 x 33	<b>XS 7010</b>	824			
<b>Infobox:</b> odstup senzoru k reflektovaným povrům = min. 75 mm / Funkce zapnutí/vypnutí možná přes zabudovaný spínač						

**XSquare** Design by Kurt Merki Jr.

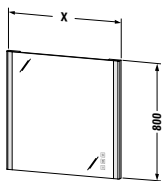
Popis výrobku	Š x H (mm)	Objednáací číslo	Euro			
			Cenová skupina 1	Cenová skupina 2	Cenová skupina 3	Cenová skupina 4
						
<b>Zrcadlo s osvětlením</b>						
IP 44, LED světelné pole z boku, 24 W, LED nepřímé světlo (nahore a dole), 15-45 W, LED stmívací funkce, Vyhřívání zrcadla s automatickým vypnutím, Plynulé, synchronní nastavení barvy světla pro přímé a nepřímé světlo, Stmívací funkce a nastavení barvy světla s paměťovým efektem, Bezdotykové ovládací pole, LED (životnost >30.000 hodin), LED pevně zabudované, Energetická třída: D						
LED Modul 2700 - 6500 Kelvinů barva světla, 43 W	600 x 33	<b>XS 7011</b>	1.210			
LED Modul 2700 - 6500 Kelvinů barva světla, 49 W	800 x 33	<b>XS 7012</b>	1.241			
LED Modul 2700 - 6500 Kelvinů barva světla 58 W	1000 x 33	<b>XS 7013</b>	1.368			
LED Modul 2700 - 6500 Kelvinů barva světla, 64 W	1200 x 33	<b>XS 7014</b>	1.535			
LED Modul 2700 - 6500 Kelvinů barva světla, 68 W	1300 x 33	<b>XS 7015</b>	1.578			
LED Modul 2700 - 6500 Kelvinů barva světla 72 W	1400 x 33	<b>XS 7016</b>	1.610			
LED Modul 2700 - 6500 Kelvinů barva světla, 78 W	1600 x 33	<b>XS 7017</b>	1.714			
<b>Infobox:</b> Funkce zapnutí/vypnutí možná přes zabudovaný spínač						

**XSquare** Design by Kurt Merki Jr.

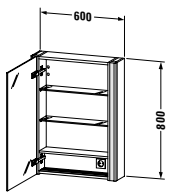
Popis výrobku	Š x H (mm)	Objednáací číslo	Euro			
			Cenová skupina 1	Cenová skupina 2	Cenová skupina 3	Cenová skupina 4
 <p><b>Zrcadlová skříňka</b>            IP 44,            LED světelné pole na straně,            1 zrcadlové dveře,            2 skleněné police ( bílé sklo),            1 dřevěná police,            integrované vlny pro drobnosti,            vnitřní zadní stěna zrcadlová,            1 zásuvka uvnitř vpravo,            Osvětlení mycího místa,            1 senzorový spínač dole vpravo,            LED stmívací funkce,            LED (životnost &gt;30.000 hodin),            LED pevně zabudované,            Energetická třída: D            LED Modul 3500 Kelvinů barva světla,            27 W</p>	600 x 156	<b>XS 7111 L/R</b>	1.544	1.592	1.650	1.717

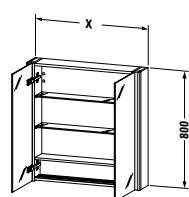

**Infobox:** odstup senzoru k reflektovaným povrchům = min. 75 mm / Informace nutné pro objednání:  
 - panty vlevo (L) / vpravo (R)



<p><b>Zrcadlová skříňka</b>            IP 44,            LED světelné pole na straně,            2 zrcadlová dvířka ,            2 skleněné police ( bílé sklo),            1 dřevěná police,            integrované vlny pro drobnosti,            vnitřní zadní stěna zrcadlová,            1 zásuvka uvnitř vpravo,            Osvětlení mycího místa,            1 senzorový spínač dole vpravo,            LED stmívací funkce,            LED (životnost &gt;30.000 hodin),            LED pevně zabudované,            Energetická třída: D            LED Modul 3500 Kelvinů barva světla,            27 W</p>	800 x 156	<b>XS 7112</b>	1.633	1.673	1.745	1.800
<p>LED Modul 3500 Kelvinů barva světla,            27 W</p>	1000 x 156	<b>XS 7113</b>	1.692	1.741	1.809	1.871
<p>LED Modul 3500 Kelvinů barva světla,            27 W</p>	1200 x 156	<b>XS 7114</b>	1.880	1.930	2.010	2.077

**Infobox:** odstup senzoru k reflektovaným povrchům = min. 75 mm

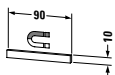
**XSquare** Design by Kurt Merki Jr.

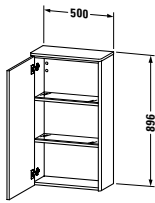
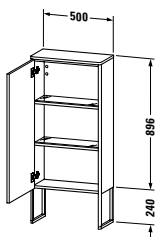
Popis výrobku	Š x H (mm)	Objednáací číslo	Euro			
			Cenová skupina 1	Cenová skupina 2	Cenová skupina 3	Cenová skupina 4
						
<b>Magnetická lišta nerez</b>						
	90 x 5	<b>UV 9709</b>	41			
<b>Infobox:</b> Magnetickou lištu lze samostatně připevnit ke korpusu, zadní stěně nebo zrcadlovým dvířkám pomocí zrcadlové lepicí pásky. Během instalace je třeba vzít v úvahu příslušnou ztrátu úložného prostoru.						
						
<b>Box</b>						
pro zrcadlovou skříňku Krabička s víkem	100 x 160	<b>XS 9948</b>	106			
<b>Infobox:</b> Údaje důležité pro objednání: - ořech 77 nebo javor 78						
						
<b>Polovysoká skříňka</b>						
1 dvířka, 2 skleněné police s nosným systémem Alu	500 x 236	<b>XS 1303 L/R</b>	854	941	1.184	1.439
<b>Infobox:</b> Dodržujte odstup od stěny min. 20 mm / také při přistavení k nábytku dodržet min. 20 mm / Informace nutné pro objednání: - panty vlevo (L) / vpravo (R)						
						
<b>Polovysoká skříňka stojící</b>						
1 dvířka, 2 skleněné police s nosným systémem Alu, integrované nožičky s nastavením výšky	500 x 236	<b>XS 1304 L/R</b>	1.161	1.250	1.497	1.746
<b>Infobox:</b> Dodržujte odstup od stěny min. 20 mm / také při přistavení k nábytku dodržet min. 20 mm / Informace nutné pro objednání: - panty vlevo (L) / vpravo (R)						

**XSquare** Design by Kurt Merki Jr.

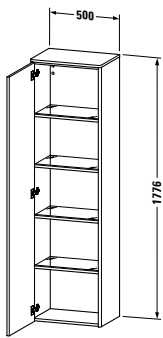
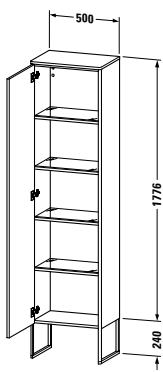
Popis výrobku	Š x H (mm)	Objednáací číslo	Euro			
			Cenová skupina 1	Cenová skupina 2	Cenová skupina 3	Cenová skupina 4
 <p><b>Vysoká skříňka</b> 1 dvířka, 4 skleněné police s nosným systémem Alu</p>	500 x 356	<b>XS 1313 L/R</b>	1.241	1.410	1.874	2.106
<b>Infobox:</b> Dodržujte odstup od stěny min. 20 mm / také při přistavení k nábytku dodržet min. 20 mm / Informace nutné pro objednání: - panty vlevo (L) / vpravo (R)						
 <p><b>Stojící vysoká skříň</b> 1 dvířka, 4 skleněné police s nosným systémem Alu, integrované nožičky s nastavením výšky</p>	500 x 356	<b>XS 1314 L/R</b>	1.516	1.685	2.153	2.381
<b>Infobox:</b> Dodržujte odstup od stěny min. 20 mm / také při přistavení k nábytku dodržet min. 20 mm / Informace nutné pro objednání: - panty vlevo (L) / vpravo (R)						

**Informace o produktu**

<b>Čelní části</b> <b>Korpus</b>	<b>Dekor</b>	<b>07</b> Beton šedá matná	<b>Nosný materiál čelních částí:</b> Vysoce kompaktní třívrstvá dřevotřísková deska. Povrch na obou stranách tvrzený melaminovou pryskyřicí. Spodní strana desky (HPL) v barvě (57) diamantově černá. <b>Nosný materiál korpusu:</b> Vysoce kompaktní třívrstvá dřevotřísková deska. Na obou stranách slisovaná s laminátem (HPL). Vnitřní strana v barvě (57) diamantově černá. <b>Materiál hran:</b> ABS hrany.
	Cenová skupina 1	<b>16</b> Dub černý <b>18</b> Bílá matná <b>21</b> Ořech tmavá <b>30</b> Dub přírodní <b>35</b> Dub Terra <b>43</b> Basalt matná <b>49</b> Grafit matná <b>79</b> Ořech přírodní <b>91</b> Taupe matná	
	<b>Dekor</b>	<b>22</b> Bílá vysoký lesk	<b>Nosný materiál čelních částí:</b> Vysoce kompaktní třívrstvá dřevotřísková deska. Na obou stranách slisovaná s laminátem (HPL). <b>Nosný materiál korpusu:</b> Vysoce kompaktní třívrstvá dřevotřísková deska. Na obou stranách slisovaná s laminátem (HPL). Vnitřní strana v barvě (57) diamantově černá. <b>Materiál hran:</b> ABS hrany.
	Cenová skupina 2	<b>75</b> Plátno	
	<b>Dekor</b>	<b>80</b> Grafit super matná	<b>Nosný materiál čelních částí:</b> Vysoce kompaktní třívrstvá dřevotřísková deska. Na obou stranách slisovaná s laminátem (HPL). <b>Nosný materiál korpusu:</b> Vysoce kompaktní třívrstvá dřevotřísková deska. Na obou stranách slisovaná s laminátem (HPL). Vnitřní strana v barvě (57) diamantově černá. <b>Materiál hran:</b> ABS hrany.
	Cenová skupina 3		
	<b>Dýha z pravého dřeva</b>	<b>13</b> Americký ořech	<b>Nosný materiál čelních částí:</b> Vysoce kompaktní třívrstvá dřevotřísková deska. Na obou stranách slisovaná s dýhou z pravého dřeva. <b>Nosný materiál korpusu:</b> Vysoce kompaktní třívrstvá dřevotřísková deska. Na jedné straně slisovaná s dýhou z pravého dřeva. Vnitřní strana laminát (HPL) v barvě (57) diamantově černá. <b>Materiál hran:</b> ABS hrany. Dýha z pravého dřeva je přírodní materiál, mohou se vyskytovat rozdíly v barvě a struktuře.
	Cenová skupina 3	<b>69</b> Ořech kartáčovaný <b>71</b> Dub Mediterrane <b>72</b> Dub tmavý kartáčovaný	
	<b>Lak</b>	<b>38</b> Dolomiti šedá vysoký lesk	
	Cenová skupina 4	<b>40</b> Černá vysoký lesk <b>85</b> Bílá vysoký lesk <b>89</b> Flanel šedá vysoký lesk <b>90</b> Flanel šedá mat	

**Zrcadlo s osvětlením**

Verze senzoru:

LED zdroj světla, barva světla 3500 Kelvina. Bezdotykový infračervený senzor vpravo dole pro zapnutí/vypnutí včetně stmívací funkce. Vyhřívání zrcadla lze objednat volitelně (od šířky 600 mm). Od šířky zrcadla 1320 mm navíc s nepřímým světlem nahoře.

Verze ikon:

Světelný zdroj LED, plynulé a synchronní nastavení barvy světla od 2700 – 6500 Kelvina pro přímé i nepřímé světlo vč. paměťové funkce. Včetně vyhřívání zrcadla. Bezdotykový ovládací panel na čelní straně se 3 vertikálně uspořádanými ikonami.



Ikona 1 (nahore): Zapínání/vypínání vč. stmívací funkce světelného pole na straně



Ikona 2 (střed): Zapínání/vypínání vč. stmívací funkce nepřímého světla nahoře a dole



Ikona 3 (dole): Zapínání/vypínání vyhřívání zrcadla včetně funkce automatického vypnutí po 60 minutách

Současné stisknutí a přidržení ikony 1 + ikony 2: plynulý přechod barvy světla v rozmezí 2700 – 6500 Kelvina.



**Informace o produktu**
**Zrcadlová skříňka s osvětlením**
**Verze senzoru:**

LED zdroj světla, barva světla 3500 Kelvina. Bezdotykový infračervený senzor vpravo dole pro zapnutí/vypnutí včetně stmívací funkce. Zadní stěna a strany korpusu zrcadlové. Spodní deska korpusu vlnitě profilovaná k odkládání drobných předmětů.

**Verze ikon:**

Světelný zdroj LED, plynulé a synchronní nastavení barvy světla od 2700 – 6500 Kelvina pro přímé i nepřímé světlo vč. paměťové funkce. Bezdotykový ovládací panel na zrcadlové vnější straně korpusu (vpravo) se 2 vertikálně uspořádanými ikonami. Vnitřní osvětlení LED (3500 Kelvina), které se prostřednictvím senzoru automaticky zapíná resp. vypíná při otevření resp. zavření zrcadlových dveří. Zadní stěna a strany korpusu zrcadlové. Spodní deska korpusu vlnitě profilovaná k odkládání drobných předmětů.



Ikona 1 (nahore): Zapínání/vypínání vč. stmívací funkce světelného pole na straně



Ikona 2 (dole): Zapínání/vypínání vč. stmívací funkce nepřímého světla nahore a dole

Současné stisknutí a přidržení ikony 1 + ikony 2: plynulý přechod barvy světla v rozmezí 2700 – 6500 Kelvina

<b>Boční profil pro zrcadlo, zrcadlová skříňka, skříňka pod umyvadlo, vysoká skříňka, polovysoká skříňka</b>	<b>B1</b> Šampaň matná <b>B2</b> Černá matná	Eloxovaný hliník
<b>Kovová konzola včetně rámu pro skleněnou policičku</b>	<b>B1</b> Šampaň matná <b>B2</b> Černá matná	Eloxovaný hliník
<b>Skleněné policičky do kovových konzol</b>	<b>10</b> Meruňka <b>40</b> Černá <b>85</b> Bílá <b>89</b> Flanel šedá	Bezpečnostní sklo
<b>Technika otvírání</b>	Bez úchyťů	Technika tip-on včetně samočinného zavírání. Při vědomém dotyku automatické otevření.
<b>Vnitřní vybavení</b>	<b>Masivní dřevo</b> Cenová skupina 1 <b>77</b> Americký ořech masiv <b>78</b> Javor masiv	Vnitřní vybavení z mixu materiálů z akrylátového skla a masivního dřeva je volitelně k dostání v barvách javor nebo ořech. Pro každou šířku skříňky 584 – 1280 mm je k dispozici individuálně navržené vnitřní vybavení. S větší šířkou skříňky se zvyšují i možnosti dalšího rozdělení pro optimální využití úložného prostoru. Dna, víko boxů, malé i velké odkládací plochy ve tvaru vln a držáky na kartáče na vlasy jsou opatřeny speciálním protiskluzovým lakem.
<b>Zařizovací box zrcadlo-ové skříňky # XV 9948</b>	<b>Masivní dřevo</b> Cenová skupina 1 <b>77</b> Americký ořech masiv <b>78</b> Javor masiv	Směs materiálů z masivního dřeva (javor nebo ořech) a akrylátového skla vč. víka v šedé.
<b>Magnetická lišta zrcadlové skříňky # UV 9709</b>		Magnetické upevnění uvnitř zrcadlové skříňky jako držák pro kovové koupací potřeby.
<b>Nožičky # XV 9714</b>	<b>B1</b> Šampaň matná	Eloxovaný hliník
<b>Nožičky # XV 9715</b>	<b>B2</b> Černá matná	Eloxovaný hliník
<b>Vyhřívání zrcadla (u verze senzor volitelné) (u verze ikon standardně)</b>		Vyhřívání zrcadla zabraňuje na definované dílčí ploše tvorbě kondenzátu na povrchu zrcadla. Topení se u verze se senzorem zapíná a vypíná zároveň s osvětlením zrcadla. Je-li zrcadlo před zapnutím již zamlžené, trvá vysušení zhruba 5 minut. Automatické vypnutí po 60 minutách. 1 kus vyhřívání zrcadla 200 x 400 mm pro šířku zrcadla 620 mm (uprostřed) 1 kus vyhřívání zrcadla 400 x 400 mm pro šířku zrcadla 820 a 1020 mm (uprostřed) 1 kus vyhřívání zrcadla 600 x 400 mm pro šířku zrcadla 1220 mm (uprostřed) 2 kusy vyhřívání zrcadla 400 x 400 mm pro šířku zrcadla 1320 mm / 1420 mm / 1620 mm (1 x vlevo / 1 x vpravo) 2 kusy vyhřívání zrcadla 600 x 400 mm pro šířku zrcadla 1820 a 2020 mm (1 x vlevo / 1 x vpravo)

**XViu** Design by sieger design

**Informace o produktu**

<b>Nové objednáací číslo</b>	<b>Pozice 12</b>	<b>1</b> CZ	Např.: Zrcadlo: XV 7033 0 B1 B1 0000 Zrcadlová skříňka: XV 7141 L B1 B1 0000
	Označení země pro zásuvku u zrcadlových skříněk		
	Nebo barva rámu c-bonded	<b>c</b> v barvě korpusu <b>p</b> v barvě profilu	Např.: XV 4710 E B2 72 P000
	<b>Pozice 13</b> Vnitřního vybavení	0 = žádné vnitřní vybavení A = javor (uprostřed) B = javor (vlevo) C = javor (vpravo) D = javor (na obou stranách) E = ořech (uprostřed) F = ořech (vlevo) G = ořech (vpravo) H = ořech (na obou stranách) I = dub (uprostřed) J = dub (vlevo) K = dub (vpravo) L = dub (na obou stranách)	Např.: XV 4775 L B1 07 0000
	Nebo volitelný odmlžovač	<b>0</b> bez odmlžovače <b>1</b> Odmlžovač	Např.: XV 7033 0 B1 B1 0100
	<b>Pozice 14</b> vnitřního osvětlení skříněk pod umyvadlo	<b>0</b> bez vnitřního osvětlení <b>1</b> vnitřní osvětlení	Např.: XV 7131 L B1 B1 0010

**XViu** Design by sieger design

**Příklad objednávky**



**XViu**



Skříňka pod umyvadlo c-bonded stojící na podlaze

Vnitřní vybavení  
Zrcadlová skříňka  
Zařizovací box zrcadlová skříňka  
Vysoká skříňka stojící na podlaze

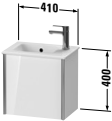
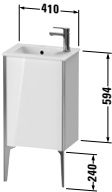
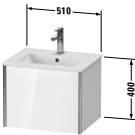

**72** Dub tmavý kartáčovaný  
**B2** Profil černý  
**P** Rám v barvě profilu  
**78** Javor masiv  
**B2** Profil černý  
**78** Javor masiv  
**72** Dub tmavý kartáčovaný  
**B2** Profil černý

Popis	Poznámka	Počet	Obj. č.
<b>1</b> Skříňka pod umyvadlo c-bonded stojící na podlaze	šířka 800 mm	1	# XV 4710 E B2 72 P 0A00
včetně vnitřního vybavení		1	
<b>2</b> Nohy skříňky pod umyvadlo	Černá matná	1	# XV 9715 0 00 00
<b>3</b> Zrcadlová skříňka s osvětlením LED	šířka 800 mm	1	# XV 7142 0 B2 B2 0 0000
Zařizovací box zrcadlová skříňka		2	# XV 9948 0 78 78
Magnetická lišta zrcadlové skříňky		1	# UV 9709 0 00 00
<b>4</b> Vysoká skříňka stojící na podlaze se skleněnými dvířky	výška 1770 mm	1	# XV 1376 L B2 72
<b>5</b> Nohy vysoké skříňky	Černá matná	1	# XV 9715 0 00 00
<b>A</b> Elektronická 2otvorová umyvadlová baterie M		1	# D11100 0070 10

**XViu** Design by sieger design

Popis výrobku	Š x H (mm)	Objednáací číslo	Euro			
			Cenová skupina 1	Cenová skupina 2	Cenová skupina 3	Cenová skupina 4
						
<b>Skříňka pod umyvadlo závěsná</b>						
1 dvířka						
pro ME by Starck # 072343	410 x 290	<b>XV 4024 L/R</b>	432	478	567	697
<b>Infobox:</b> Informace nutné pro objednání: - panty vlevo (L) / vpravo (R) - Povrch postranního alu profilu, viz strana 768-770						
						
<b>Skříňka pod umyvadlo stojící</b>						
1 dvířka						
pro ME by Starck # 072343	410 x 290	<b>XV 4480 L/R</b>	492	568	721	791
<b>Infobox:</b> Nožičky jsou doporučovány / Nožičky nejsou součástí dodávky, prosím objednejte zvlášť / Informace nutné pro objednání: - panty vlevo (L) / vpravo (R) - Povrch postranního alu profilu, viz strana 768-770 - Varianta nožiček, viz strana 810						
						
<b>Skříňka pod umyvadlo závěsná</b>						
1 zásuvka						
pro ME by Starck # 233653	510 x 420	<b>XV 4215</b>	755	823	922	1.259
<b>Infobox:</b> montovatelné pouze s prostorově úsporným sifonem (doporučujeme # 005076) / Údaje důležité pro objednání: - Povrch postranního alu profilu, viz strana 768-770						
						
<b>Skříňka pod umyvadlo závěsná</b>						
2 zásuvky, vnitřní zásuvka včetně výřezu pro sifon a krytu						
pro ME by Starck # 233653	510 x 420	<b>XV 4315</b>	952	1.026	1.153	1.582
<b>Infobox:</b> montovatelné pouze s prostorově úsporným sifonem (doporučujeme # 005076) / Údaje důležité pro objednání: - Povrch postranního alu profilu, viz strana 768-770						

**XViu** Design by sieger design

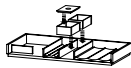
Popis výrobku	Š x H (mm)	Objednáací číslo	Euro			
			Cenová skupina 1	Cenová skupina 2	Cenová skupina 3	Cenová skupina 4
						
<b>Skříňka pod umyvadlo stojící</b> 2 zásuvky, horní zásuvka včetně výřezu pro sifon a krytu						
pro ME by Starck # 233653	510 x 420	<b>XV 4459</b>	978	1.091	1.209	1.754
<b>Infobox:</b> montovatelné pouze s prostorově úsporným sifonem (doporučujeme # 005076) / Nožičky jsou doporučovány / Nožičky nejsou součástí dodávky, prosím objednejte zvlášť / Údaje důležité pro objednání: - Povrch postranního alu profilu, viz strana 768-770 - Varianta nožiček, viz strana 810						
						
<b>Skříňka pod umyvadlo závěsná</b> 1 zásuvka						
pro ME by Starck # 233663	610 x 480	<b>XV 4025</b>	769	828	944	1.276
pro ME by Starck # 233683, 234583, 234683	810 x 480	<b>XV 4026</b>	791	859	983	1.298
pro ME by Starck # 233610	1010 x 480	<b>XV 4027</b>	818	894	1.030	1.360
pro ME by Starck # 233612, 236112	1210 x 480	<b>XV 4028</b>	845	928	1.096	1.418
						
<b>Volitelné moduly</b> Vnitřní vybavení z masivního dřeva, bez výřezu pro sifon						
pro skříňky šířky 610 mm	610	<b>UV 9776</b>	273			
pro skříňky šířky 810 mm	810	<b>UV 9777</b>	310			
pro skříňky šířky 1010 mm	1010	<b>UV 9778</b>	383			
pro skříňky šířky 1210 mm	1210	<b>UV 9779</b>	383			
<b>Infobox:</b> montovatelné pouze s prostorově úsporným sifonem (doporučujeme # 005076) / Vnitřní vybavení je vestavěno již ve výrobě a nelze je doplnit dodatečně. / Údaje důležité pro objednání: - vnitřní vybavení ano / ne - ořech 77 nebo javor 78 - Povrch postranního alu profilu, viz strana 768-770						



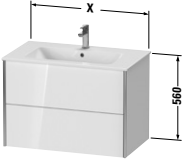
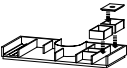

**XViu** Design by sieger design

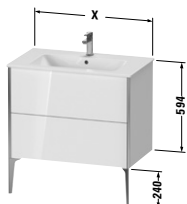
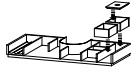
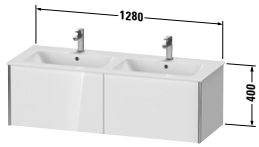
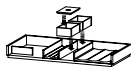
Popis výrobku	Š x H (mm)	Objednáací číslo	Euro			
			Cenová skupina 1	Cenová skupina 2	Cenová skupina 3	Cenová skupina 4
						
<b>Skříňka pod umyvadlo závěsná</b>						
2 zásuvky, vnitřní zásuvka včetně výřezu pro sifon a krytu						
pro ME by Starck # 233663	610 x 480	<b>XV 4125</b>	963	1.048	1.187	1.685
pro ME by Starck # 233683	810 x 480	<b>XV 4126</b>	987	1.088	1.254	1.731
pro ME by Starck # 233610	1010 x 480	<b>XV 4127</b>	1.014	1.133	1.328	1.783
pro ME by Starck # 233612, 236112	1210 x 480	<b>XV 4128</b>	1.054	1.188	1.414	1.840
						
<b>Volitelné moduly</b>						
Vnitřní vybavení z masivního dřeva, včetně výřezu pro sifon						
pro skříňky šířky 610 mm	610	<b>UV 9780</b>	192			
pro skříňky šířky 810 mm	810	<b>UV 9781</b>	266			
pro skříňky šířky 1010 mm	1010	<b>UV 9782</b>	320			
pro skříňky šířky 1210 mm	1210	<b>UV 9783</b>	320			
<b>Infobox:</b> montovatelné pouze s prostorově úsporným sifonem (doporučujeme # 005076) / Vnitřní vybavení je vestavěno již ve výrobě a nelze je doplnit dodatečně. / Údaje důležité pro objednání: - vnitřní vybavení ano / ne - ořech 77 nebo javor 78 - Povrch postranního alu profilu, viz strana 768-770						

**XViu** Design by sieger design

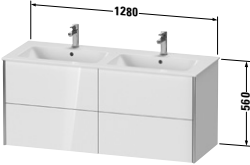
Popis výrobku	Š x H (mm)	Objednáací číslo	Euro			
			Cenová skupina 1	Cenová skupina 2	Cenová skupina 3	Cenová skupina 4
						
<b>Skříňka pod umyvadlo stojící</b>						
2 zásuvky, horní zásuvka včetně výřezu pro sifon a krytu						
pro ME by Starck # 233663	610 x 480	<b>XV 4481</b>	996	1.106	1.245	1.779
pro ME by Starck # 233683	810 x 480	<b>XV 4482</b>	1.031	1.143	1.313	1.827
pro ME by Starck # 233610	1010 x 480	<b>XV 4483</b>	1.061	1.187	1.393	1.880
pro ME by Starck # 233612, 236112	1210 x 480	<b>XV 4484</b>	1.093	1.231	1.472	1.939
						
<b>Volitelné moduly</b>						
Vnitřní vybavení z masivního dřeva, včetně výřezu pro sifon						
pro skříňky šířky 610 mm	610	<b>UV 9780</b>	192			
pro skříňky šířky 810 mm	810	<b>UV 9781</b>	266			
pro skříňky šířky 1010 mm	1010	<b>UV 9782</b>	320			
pro skříňky šířky 1210 mm	1210	<b>UV 9783</b>	320			
<b>Infobox:</b> montovatelné pouze s prostorově úsporným sifonem (doporučujeme # 005076) / Vnitřní vybavení je vestavěno již ve výrobě a nelze je doplnit dodatečně. / Nožičky jsou doporučovány / Nožičky nejsou součástí dodávky, prosím objednejte zvlášť / Údaje důležité pro objednání: <ul style="list-style-type: none"> <li>- vnitřní vybavení ano / ne</li> <li>- ořech 77 nebo javor 78</li> <li>- Povrch postranního alu profilu, viz strana 768-770</li> <li>- Varianta nožiček, viz strana 810</li> </ul>						
						
<b>Skříňka pod umyvadlo závěsná</b>						
2 zásuvky						
pro ME by Starck # 233613	1280 x 480	<b>XV 4029</b>	1.223	1.274	1.508	1.720
						
<b>Volitelné moduly</b>						
Vnitřní vybavení z masivního dřeva, bez výřezu pro sifon						
pro skříňky šířky 640 mm, vlevo nebo vpravo	640	<b>UV 9785 L/R</b>	273			
pro skříňky šířky 640 mm, oboustranné	640	<b>UV 9786 B</b>	546			
<b>Infobox:</b> montovatelné pouze s prostorově úsporným sifonem (doporučujeme # 005076) / Vnitřní vybavení je vestavěno již ve výrobě a nelze je doplnit dodatečně. / Údaje důležité pro objednání: <ul style="list-style-type: none"> <li>- vnitřní vybavení ano / ne</li> <li>- pozice vnitřního vybavení vlevo, vpravo nebo na obou stranách</li> <li>- ořech 77 nebo javor 78</li> <li>- Povrch postranního alu profilu, viz strana 768-770</li> </ul>						

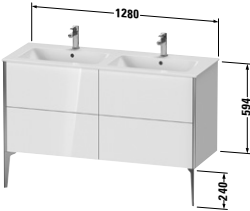
**XViu** Design by sieger design





Popis výrobku	Š x H (mm)	Objednáací číslo	Euro			
			Cenová skupina 1	Cenová skupina 2	Cenová skupina 3	Cenová skupina 4
						
<b>Skříňka pod umyvadlo závěsná</b> 4 zásuvky, vnitřní zásuvka včetně výřezu pro sifon a krytu pro ME by Starck # 233613	1280 x 480	<b>XV 4129</b>	1.615	1.781	2.009	2.523
						
<b>Volitelné moduly</b> Vnitřní vybavení z masivního dřeva, včetně výřezu pro sifon pro skříňky šířky 640 mm, vlevo nebo vpravo	640	<b>UV 9787 L/R</b>	192			
pro skříňky šířky 640 mm, oboustranně	640	<b>UV 9788 B</b>	384			
<b>Infobox:</b> montovatelné pouze s prostorově úsporným sifonem (doporučujeme # 005076) / Vnitřní vybavení je vestavěno již ve výrobě a nelze je doplnit dodatečně. / Údaje důležité pro objednání: - vnitřní vybavení ano / ne - pozice vnitřního vybavení vlevo, vpravo nebo na obou stranách - ořech 77 nebo javor 78 - Povrch postranního alu profilu, viz strana 768-770						
						
<b>Skříňka pod umyvadlo stojící</b> 4 zásuvky, horní zásuvka včetně výřezu pro sifon a krytu pro ME by Starck # 233613	1280 x 480	<b>XV 4485</b>	1.655	1.842	2.067	2.597
						
<b>Volitelné moduly</b> Vnitřní vybavení z masivního dřeva, včetně výřezu pro sifon pro skříňky šířky 640 mm, vlevo nebo vpravo	640	<b>UV 9787 L/R</b>	192			
pro skříňky šířky 640 mm, oboustranně	640	<b>UV 9788 B</b>	384			
<b>Infobox:</b> montovatelné pouze s prostorově úsporným sifonem (doporučujeme # 005076) / Vnitřní vybavení je vestavěno již ve výrobě a nelze je doplnit dodatečně. / Nožičky jsou doporučovány / Nožičky nejsou součástí dodávky, prosím objednejte zvlášť / Údaje důležité pro objednání: - vnitřní vybavení ano / ne - pozice vnitřního vybavení vlevo, vpravo nebo na obou stranách - ořech 77 nebo javor 78 - Povrch postranního alu profilu, viz strana 768-770 - Varianta nožiček, viz strana 810						

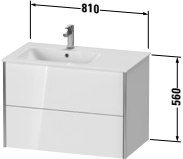
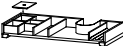
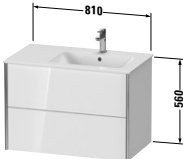
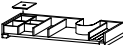

**XViu** Design by sieger design

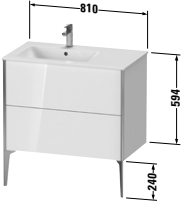
Popis výrobku	Š x H (mm)	Objednáací číslo	Euro			
			Cenová skupina 1	Cenová skupina 2	Cenová skupina 3	Cenová skupina 4
 <p><b>Skříňka pod umyvadlo závěsná</b> 2 zásuvky, vnitřní zásuvka včetně výřezu pro sifon a krytu pro ME by Starck # 234583 umyvadlo vlevo</p>	810 x 480	<b>XV 4158</b>	999	1.088	1.254	1.746
 <p><b>Volitelné moduly</b> Vnitřní vybavení z masivního dřeva, včetně výřezu pro sifon pro skříňky šířky 810 mm</p>	810	<b>UV 9784</b>	266			
<p><b>Infobox:</b> montovatelné pouze s prostorově úsporným sifonem (doporučujeme # 005076) / Vnitřní vybavení je vestavěno již ve výrobě a nelze je doplnit dodatečně. / Údaje důležité pro objednání: - vnitřní vybavení ano / ne - ořech 77 nebo javor 78 - Povrch postranního alu profilu, viz strana 768-770</p>						
 <p><b>Skříňka pod umyvadlo závěsná</b> 2 zásuvky, vnitřní zásuvka včetně výřezu pro sifon a krytu pro ME by Starck # 234683 umyvadlo vpravo</p>	810 x 480	<b>XV 4159</b>	999	1.088	1.254	1.746
 <p><b>Volitelné moduly</b> Vnitřní vybavení z masivního dřeva, včetně výřezu pro sifon pro skříňky šířky 810 mm</p>	810	<b>UV 9784</b>	266			
<p><b>Infobox:</b> montovatelné pouze s prostorově úsporným sifonem (doporučujeme # 005076) / Vnitřní vybavení je vestavěno již ve výrobě a nelze je doplnit dodatečně. / Údaje důležité pro objednání: - vnitřní vybavení ano / ne - ořech 77 nebo javor 78 - Povrch postranního alu profilu, viz strana 768-770</p>						

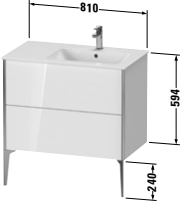

**XViu** Design by sieger design

Popis výrobku	Š x H (mm)	Objednáací číslo	Euro			
			Cenová skupina 1	Cenová skupina 2	Cenová skupina 3	Cenová skupina 4
						
<b>Skříňka pod umyvadlo stojící</b> 2 zásuvky, horní zásuvka včetně výřezu pro sifon a krytu pro ME by Starck # 234583 umyvadlo vlevo	810 x 480	<b>XV 4486</b>	1.031	1.143	1.313	1.827
						
<b>Volitelné moduly</b> Vnitřní vybavení z masivního dřeva, včetně výřezu pro sifon pro skříňky šířky 810 mm	810	<b>UV 9784</b>	266			
<b>Infobox:</b> montovatelné pouze s prostorově úsporným sifonem (doporučujeme # 005076) / Vnitřní vybavení je vestavěno již ve výrobě a nelze je doplnit dodatečně. / Nožičky jsou doporučovány / Nožičky nejsou součástí dodávky, prosím objednejte zvlášť / Údaje důležité pro objednání: - vnitřní vybavení ano / ne - ořech 77 nebo javor 78 - Povrch postranního alu profilu, viz strana 768-770 - Varianta nožiček, viz strana 810						
						
<b>Skříňka pod umyvadlo stojící</b> 2 zásuvky, horní zásuvka včetně výřezu pro sifon a krytu pro ME by Starck # 234683 umyvadlo vpravo	810 x 480	<b>XV 4487</b>	1.031	1.143	1.313	1.827
						
<b>Volitelné moduly</b> Vnitřní vybavení z masivního dřeva, včetně výřezu pro sifon pro skříňky šířky 810 mm	810	<b>UV 9784</b>	266			
<b>Infobox:</b> montovatelné pouze s prostorově úsporným sifonem (doporučujeme # 005076) / Vnitřní vybavení je vestavěno již ve výrobě a nelze je doplnit dodatečně. / Nožičky jsou doporučovány / Nožičky nejsou součástí dodávky, prosím objednejte zvlášť / Údaje důležité pro objednání: - vnitřní vybavení ano / ne - ořech 77 nebo javor 78 - Povrch postranního alu profilu, viz strana 768-770 - Varianta nožiček, viz strana 810						

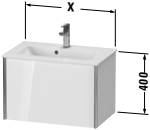
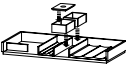
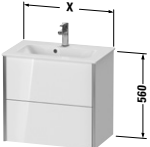
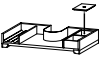
**XViu** Design by sieger design

Popis výrobku	Š x H (mm)	Objednáací číslo	Euro			
			Cenová skupina 1	Cenová skupina 2	Cenová skupina 3	Cenová skupina 4
						
<b>Skříňka pod umyvadlo závěsná Compact</b>						
1 zásuvka						
pro ME by Starck # 234263	610 x 390	<b>XV 4078</b>	769	828	944	1.276
pro ME by Starck # 234283	810 x 390	<b>XV 4079</b>	791	859	983	1.298
						
<b>Volitelné moduly</b>						
Vnitřní vybavení z masivního dřeva, bez výřezu pro sifon						
pro skříňky šířky 610 mm	610	<b>UV 9776</b>	273			
pro skříňky šířky 810 mm	810	<b>UV 9777</b>	310			
<b>Infobox:</b> montovatelné pouze s prostorově úsporným sifonem (doporučujeme # 005076) / Vnitřní vybavení je vestavěno již ve výrobě a nelze je doplnit dodatečně. / Údaje důležité pro objednání: - vnitřní vybavení ano / ne - ořech 77 nebo javor 78 - Povrch postranního alu profilu, viz strana 768-770						
						
<b>Skříňka pod umyvadlo závěsná Compact</b>						
2 zásuvky, vnitřní zásuvka včetně výřezu pro sifon a krytu						
pro ME by Starck # 234263	610 x 390	<b>XV 4178</b>	963	1.048	1.187	1.685
pro ME by Starck # 234283	810 x 390	<b>XV 4179</b>	987	1.078	1.229	1.731
						
<b>Volitelné moduly</b>						
Vnitřní vybavení z masivního dřeva, včetně výřezu pro sifon						
pro skříňky šířky 610 mm	610	<b>UV 9780</b>	192			
pro skříňky šířky 810 mm	810	<b>UV 9781</b>	266			
<b>Infobox:</b> montovatelné pouze s prostorově úsporným sifonem (doporučujeme # 005076) / Vnitřní vybavení je vestavěno již ve výrobě a nelze je doplnit dodatečně. / Údaje důležité pro objednání: - vnitřní vybavení ano / ne - ořech 77 nebo javor 78 - Povrch postranního alu profilu, viz strana 768-770						

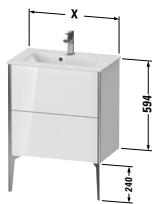
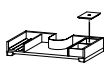
**XViu** Design by sieger design

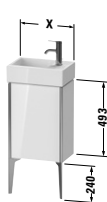
Popis výrobku	Š x H (mm)	Objednáací číslo	Euro			
			Cenová skupina 1	Cenová skupina 2	Cenová skupina 3	Cenová skupina 4
						
<b>Skříňka pod umyvadlo stojící Compact</b> 2 zásuvky, horní zásuvka včetně výřezu pro sifon a krytu						
pro ME by Starck # 234263	610 x 390	<b>XV 4488</b>	989	1.094	1.237	1.763
pro ME by Starck # 234283	810 x 390	<b>XV 4489</b>	1.023	1.138	1.295	1.808
						
<b>Volitelné moduly</b> Vnitřní vybavení z masivního dřeva, včetně výřezu pro sifon						
pro skříňky šířky 610 mm	610	<b>UV 9780</b>	192			
pro skříňky šířky 810 mm	810	<b>UV 9781</b>	266			
<b>Infobox:</b> montovatelné pouze s prostorově úsporným sifonem (doporučujeme # 005076) / Vnitřní vybavení je vestavěno již ve výrobě a nelze je doplnit dodatečně. / Nožičky jsou doporučovány / Nožičky nejsou součástí dodávky, prosím objednejte zvlášť / Údaje důležité pro objednání: <ul style="list-style-type: none"> <li>- vnitřní vybavení ano / ne</li> <li>- ořech 77 nebo javor 78</li> <li>- Povrch postranního alu profilu, viz strana 768-770</li> <li>- Varianta nožiček, viz strana 810</li> </ul>						
						
<b>Skříňka pod umyvadlo závěsná</b> 1 dvířka						
pro Vero Air # 072438	364 x 234	<b>XV 4230 L/R</b>	519	552	719	798
pro Vero Air # 072450	484 x 234	<b>XV 4232 L/R</b>	524	562	733	816
<b>Infobox:</b> Informace nutné pro objednání: <ul style="list-style-type: none"> <li>- panty vlevo (L) / vpravo (R)</li> <li>- Povrch postranního alu profilu, viz strana 768-770</li> </ul>						
						
<b>Skříňka pod umyvadlo stojící</b> 1 dvířka						
pro Vero Air # 072438	364 x 234	<b>XV 4530 L/R</b>	555	599	747	857
pro Vero Air # 072450	484 x 234	<b>XV 4532 L/R</b>	558	608	761	879
<b>Infobox:</b> Nožičky jsou doporučovány / Nožičky nejsou součástí dodávky, prosím objednejte zvlášť / Informace nutné pro objednání: <ul style="list-style-type: none"> <li>- panty vlevo (L) / vpravo (R)</li> <li>- Povrch postranního alu profilu, viz strana 768-770</li> <li>- Varianta nožiček, viz strana 810</li> </ul>						

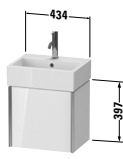
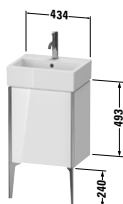
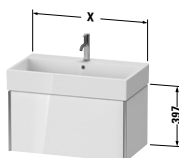
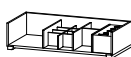

**XViu** Design by sieger design

Popis výrobku	Š x H (mm)	Objednáací číslo	Euro			
			Cenová skupina 1	Cenová skupina 2	Cenová skupina 3	Cenová skupina 4
						
<b>Skříňka pod umyvadlo závěsná</b>						
1 dvířka						
pro Vero Air # 072445	434 x 334	<b>XV 4231 L/R</b>	478	530	701	793
<b>Infobox:</b> Informace nutné pro objednání: - panty vlevo (L) / vpravo (R) - Povrch postranního alu profilu, viz strana 768-770						
						
<b>Skříňka pod umyvadlo stojící</b>						
1 dvířka						
pro Vero Air # 072445	434 x 334	<b>XV 4531 L/R</b>	503	562	773	845
<b>Infobox:</b> Nožičky jsou doporučovány / Nožičky nejsou součástí dodávky, prosím objednejte zvlášť / Informace nutné pro objednání: - panty vlevo (L) / vpravo (R) - Povrch postranního alu profilu, viz strana 768-770 - Varianta nožiček, viz strana 810						
						
<b>Skříňka pod umyvadlo závěsná</b>						
1 zásuvka						
pro Vero Air # 235050	484 x 454	<b>XV 4233</b>	774	833	949	1.284
pro Vero Air # 235060	584 x 454	<b>XV 4234</b>	799	861	981	1.328
pro Vero Air # 235070	684 x 454	<b>XV 4235</b>	812	878	1.002	1.338
pro Vero Air # 235080	784 x 454	<b>XV 4236</b>	823	894	1.023	1.349
pro Vero Air # 235010	984 x 454	<b>XV 4237</b>	851	929	1.070	1.412
pro Vero Air # 235012	1184 x 454	<b>XV 4238</b>	879	966	1.126	1.475
						
<b>Volitelné moduly</b>						
Vnitřní vybavení z masivního dřeva, bez výřezu pro sifon						
pro skříňky šířky 584 mm	584	<b>UV 9854</b>	150			
pro skříňky šířky 684 mm	684	<b>UV 9855</b>	150			
pro skříňky šířky 784 mm	784	<b>UV 9856</b>	253			
pro skříňky šířky 984 mm	984	<b>UV 9857</b>	364			
pro skříňky šířky 1184 mm	1184	<b>UV 9858</b>	364			
<b>Infobox:</b> montovatelné pouze s prostorově úsporným sifonem (doporučujeme # 005076) / Vnitřní vybavení je vestavěno již ve výrobě a nelze je doplnit dodatečně. / Údaje důležité pro objednání: - Povrch postranního alu profilu, viz strana 768-770 - vnitřní vybavení ano / ne - ořech 77 nebo javor 78						

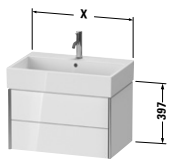
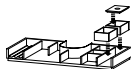
**XViu** Design by sieger design

Popis výrobku	Š x H (mm)	Objednáací číslo	Euro			
			Cenová skupina 1	Cenová skupina 2	Cenová skupina 3	Cenová skupina 4
						
<b>Skříňka pod umyvadlo závěsná</b>						
2 zásuvky, vnitřní zásuvka včetně výřezu pro sifon a krytu						
pro Vero Air # 235050	484 x 454	<b>XV 4333</b>	965	1.051	1.190	1.688
pro Vero Air # 235060	584 x 454	<b>XV 4334</b>	1.002	1.090	1.235	1.754
pro Vero Air # 235070	684 x 454	<b>XV 4335</b>	1.014	1.106	1.255	1.776
pro Vero Air # 235080	784 x 454	<b>XV 4336</b>	1.029	1.121	1.278	1.801
pro Vero Air # 235010	984 x 454	<b>XV 4337</b>	1.054	1.154	1.324	1.854
pro Vero Air # 235012	1184 x 454	<b>XV 4338</b>	1.085	1.192	1.372	1.913
						
<b>Volitelné moduly</b>						
Vnitřní vybavení z masivního dřeva, včetně výřezu pro sifon						
pro skříňky šířky 584 mm	584	<b>UV 9860</b>	192			
pro skříňky šířky 684 mm	684	<b>UV 9861</b>	192			
pro skříňky šířky 784 mm	784	<b>UV 9862</b>	266			
pro skříňky šířky 984 mm	984	<b>UV 9863</b>	266			
pro skříňky šířky 1184 mm	1184	<b>UV 9864</b>	320			
<b>Infobox:</b> Doporučujeme prostorově úsporný sifon # 005076 / Vnitřní vybavení je vestavěno již ve výrobě a nelze je doplnit dodatečně. / Údaje důležité pro objednání: - Povrch postranního alu profilu, viz strana 768-770 - vnitřní vybavení ano / ne - ořech 77 nebo javor 78						

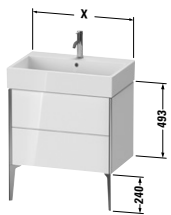
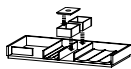
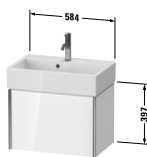
**XViu** Design by sieger design

Popis výrobku	Š x H (mm)	Objednáací číslo	Euro			
			Cenová skupina 1	Cenová skupina 2	Cenová skupina 3	Cenová skupina 4
						
<b>Skříňka pod umyvadlo stojící</b>						
2 zásuvky						
pro Vero Air # 235050	484 x 454	<b>XV 4533</b>	992	1.097	1.237	1.768
pro Vero Air # 235060	584 x 454	<b>XV 4534</b>	1.026	1.138	1.282	1.833
pro Vero Air # 235070	684 x 454	<b>XV 4535</b>	1.041	1.155	1.306	1.859
pro Vero Air # 235080	784 x 454	<b>XV 4536</b>	1.054	1.171	1.331	1.882
pro Vero Air # 235010	984 x 454	<b>XV 4537</b>	1.083	1.204	1.377	1.935
pro Vero Air # 235012	1184 x 454	<b>XV 4538</b>	1.115	1.245	1.430	1.997
						
<b>Volitelné moduly</b>						
Vnitřní vybavení z masivního dřeva, bez výřezu pro sifon						
pro skříňky šířky 584 mm	584	<b>UV 9879</b>	273			
pro skříňky šířky 684 mm	684	<b>UV 9880</b>	273			
pro skříňky šířky 784 mm	784	<b>UV 9888</b>	310			
pro skříňky šířky 984 mm	984	<b>UV 9889</b>	383			
pro skříňky šířky 1184 mm	1184	<b>UV 9890</b>	383			
<b>Infobox:</b> montovatelné pouze s prostorově úsporným sifonem (doporučujeme # 005076) / Nožičky jsou doporučovány / Vnitřní vybavení je vestavěno již ve výrobě a nelze je doplnit dodatečně. / Nožičky nejsou součástí dodávky, prosím objednejte zvlášť / Údaje důležité pro objednání: <ul style="list-style-type: none"> <li>- Povrch postranního alu profilu, viz strana 768-770</li> <li>- Varianta nožiček, viz strana 810</li> <li>- vnitřní vybavení ano / ne</li> <li>- ořech 77 nebo javor 78</li> </ul>						
						
<b>Skříňka pod umyvadlo závěsná Compact</b>						
1 zásuvka						
pro Vero Air # 236860	584 x 384	<b>XV 4216</b>	785	848	968	1.304
						
<b>Volitelné moduly</b>						
Vnitřní vybavení z masivního dřeva, bez výřezu pro sifon						
pro skříňky šířky 584 mm	584	<b>UV 9854</b>	150			
<b>Infobox:</b> montovatelné pouze s prostorově úsporným sifonem (doporučujeme # 005076) / Údaje důležité pro objednání: <ul style="list-style-type: none"> <li>- Povrch postranního alu profilu, viz strana 768-770</li> <li>- vnitřní vybavení ano / ne</li> <li>- ořech 77 nebo javor 78</li> </ul>						

**XViu** Design by sieger design

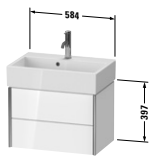
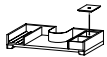
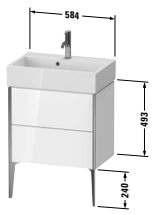
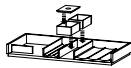

Popis výrobku	Š x H (mm)	Objednáací číslo	Euro			
			Cenová skupina 1	Cenová skupina 2	Cenová skupina 3	Cenová skupina 4
 <p><b>Skříňka pod umyvadlo závěsná Compact</b> 2 zásuvky, vnitřní zásuvka včetně výřezu pro sifon a krytu pro Vero Air # 236860</p>	584 x 384	<b>XV 4316</b>	985	1.074	1.215	1.725
 <p><b>Volitelné moduly</b> Vnitřní vybavení z masivního dřeva, včetně výřezu pro sifon pro skříňky šířky 584 mm</p>	584	<b>UV 9860</b>	192			
<p><b>Infobox:</b> Doporučujeme prostorově úsporný sifon # 005076 / Údaje důležité pro objednání: - Povrch postranního alu profilu, viz strana 768-770 - vnitřní vybavení ano / ne - ořech 77 nebo javor 78</p>						
 <p><b>Skříňka pod umyvadlo stojící Compact</b> 2 zásuvky pro Vero Air # 236860</p>	584 x 384	<b>XV 4458</b>	1.015	1.119	1.261	1.805
 <p><b>Volitelné moduly</b> Vnitřní vybavení z masivního dřeva, bez výřezu pro sifon pro skříňky šířky 584 mm</p>	584	<b>UV 9879</b>	273			
<p><b>Infobox:</b> montovatelné pouze s prostorově úsporným sifonem (doporučujeme # 005076) / Vnitřní vybavení je vestavěno již ve výrobě a nelze je doplnit dodatečně. / Nožičky jsou doporučovány / Nožičky nejsou součástí dodávky, prosím objednejte zvlášť / Údaje důležité pro objednání: - vnitřní vybavení ano / ne - ořech 77 nebo javor 78 - Povrch postranního alu profilu, viz strana 768-770 - Varianta nožiček, viz strana 810</p>						

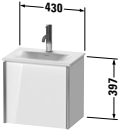
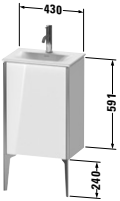
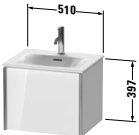
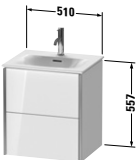

**XViu** Design by sieger design

Popis výrobku	Š x H (mm)	Objednáací číslo	Euro			
			Cenová skupina 1	Cenová skupina 2	Cenová skupina 3	Cenová skupina 4
						
<b>Skříňka pod umyvadlo závěsná</b>						
1 dvířka						
pro Viu # 073345	430 x 310	<b>XV 4030 L/R</b>	478	530	701	793
<b>Infobox:</b> Informace nutné pro objednání: - panty vlevo (L) / vpravo (R) - Povrch postranního alu profilu, viz strana 768-770						
						
<b>Skříňka pod umyvadlo stojící</b>						
1 dvířka						
pro Viu # 073345	430 x 310	<b>XV 4068 L/R</b>	503	562	773	845
<b>Infobox:</b> Nožičky jsou doporučovány / Nožičky nejsou součástí dodávky, prosím objednejte zvlášť / Informace nutné pro objednání: - panty vlevo (L) / vpravo (R) - Povrch postranního alu profilu, viz strana 768-770 - Varianta nožiček, viz strana 810						
						
<b>Skříňka pod umyvadlo závěsná</b>						
1 zásuvka						
pro Viu # 234453	510 x 420	<b>XV 4031</b>	774	833	949	1.284
<b>Infobox:</b> montovatelné pouze s prostorově úsporným sifonem (doporučujeme # 005076) / Údaje důležité pro objednání: - Povrch postranního alu profilu, viz strana 768-770						
						
<b>Skříňka pod umyvadlo závěsná</b>						
2 zásuvky, vnitřní zásuvka včetně výřezu pro sifon a krytu						
pro Viu # 234453	510 x 420	<b>XV 4131</b>	965	1.051	1.190	1.688
<b>Infobox:</b> montovatelné pouze s prostorově úsporným sifonem (doporučujeme # 005076) / Údaje důležité pro objednání: - Povrch postranního alu profilu, viz strana 768-770						

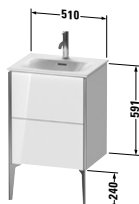
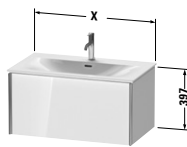
**XViu** Design by sieger design

Popis výrobku	Š x H (mm)	Objednáací číslo	Euro			
			Cenová skupina 1	Cenová skupina 2	Cenová skupina 3	Cenová skupina 4
						
<b>Skříňka pod umyvadlo stojící</b> 2 zásuvky, horní zásuvka včetně výřezu pro sifon a krytu						
pro Viu # 234453	510 x 420	<b>XV 4069</b>	992	1.097	1.237	1.768
<b>Infobox:</b> Doporučujeme prostorově úsporný sifon # 005076 / Nožičky jsou doporučovány / Nožičky nejsou součástí dodávky, prosím objednejte zvlášť / Údaje důležité pro objednání: - Povrch postranního alu profilu, viz strana 768-770 - Varianta nožiček, viz strana 810						
						
<b>Skříňka pod umyvadlo závěsná</b> 1 zásuvka						
pro Viu # 234463	610 x 480	<b>XV 4032</b>	799	861	981	1.328
pro Viu # 234473	710 x 480	<b>XV 4033</b>	812	878	1.002	1.338
pro Viu # 234483	810 x 480	<b>XV 4034</b>	823	894	1.023	1.349
pro Viu # 234410	1010 x 480	<b>XV 4035</b>	851	929	1.070	1.412
pro Viu # 234412	1210 x 480	<b>XV 4036</b>	879	966	1.126	1.475
						
<b>Volitelné moduly</b> Vnitřní vybavení z masivního dřeva, bez výřezu pro sifon						
pro skříňky šířky 610 mm	610	<b>UV 9776</b>	273			
pro skříňky šířky 710 mm	710	<b>UV 9710</b>	310			
pro skříňky šířky 810 mm	810	<b>UV 9777</b>	310			
pro skříňky šířky 1010 mm	1010	<b>UV 9778</b>	383			
pro skříňky šířky 1210 mm	1210	<b>UV 9779</b>	383			
<b>Infobox:</b> montovatelné pouze s prostorově úsporným sifonem (doporučujeme # 005076) / Vnitřní vybavení je vestavěno již ve výrobě a nelze je doplnit dodatečně. / Údaje důležité pro objednání: - vnitřní vybavení ano / ne - ořech 77 nebo javor 78 - Povrch postranního alu profilu, viz strana 768-770						

**XViu** Design by sieger design

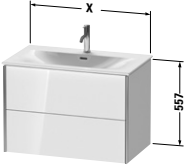
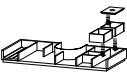
Popis výrobku	Š x H (mm)	Objednáací číslo	Euro			
			Cenová skupina 1	Cenová skupina 2	Cenová skupina 3	Cenová skupina 4
						
<b>Skříňka pod umyvadlo závěsná</b>						
2 zásuvky, vnitřní zásuvka včetně výřezu pro sifon a krytu						
pro Viu # 234463	610 x 480	<b>XV 4132</b>	1.002	1.090	1.235	1.754
pro Viu # 234473	710 x 480	<b>XV 4133</b>	1.014	1.106	1.255	1.776
pro Viu # 234483	810 x 480	<b>XV 4134</b>	1.029	1.121	1.278	1.801
pro Viu # 234410	1010 x 480	<b>XV 4135</b>	1.054	1.154	1.324	1.854
pro Viu # 234412	1210 x 480	<b>XV 4136</b>	1.085	1.192	1.372	1.913
						
<b>Volitelné moduly</b>						
Vnitřní vybavení z masivního dřeva, včetně výřezu pro sifon						
pro skříňky šířky 610 mm	610	<b>UV 9780</b>	192			
pro skříňky šířky 710 mm	710	<b>UV 9711</b>	266			
pro skříňky šířky 810 mm	810	<b>UV 9781</b>	266			
pro skříňky šířky 1010 mm	1010	<b>UV 9782</b>	320			
pro skříňky šířky 1210 mm	1210	<b>UV 9783</b>	320			
<b>Infobox:</b> montovatelné pouze s prostorově úsporným sifonem (doporučujeme # 005076) / Vnitřní vybavení je vestavěno již ve výrobě a nelze je doplnit dodatečně. / Údaje důležité pro objednání: - vnitřní vybavení ano / ne - ořech 77 nebo javor 78 - Povrch postranního alu profilu, viz strana 768-770						

**XViu** Design by sieger design

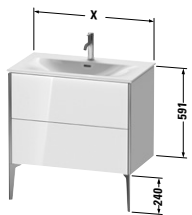
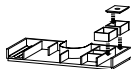
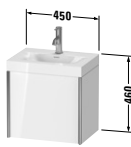
Popis výrobku	Š x H (mm)	Objednáací číslo	Euro			
			Cenová skupina 1	Cenová skupina 2	Cenová skupina 3	Cenová skupina 4
						
<b>Skříňka pod umyvadlo stojící</b>						
2 zásuvky, horní zásuvka včetně výřezu pro sifon a krytu						
pro Viu # 234463	610 x 480	<b>XV 4300</b>	1.026	1.138	1.282	1.833
pro Viu # 234473	710 x 480	<b>XV 4301</b>	1.041	1.155	1.306	1.859
pro Viu # 234483	810 x 480	<b>XV 4302</b>	1.054	1.171	1.331	1.882
pro Viu # 234410	1010 x 480	<b>XV 4303</b>	1.083	1.204	1.377	1.935
pro Viu # 234412	1210 x 480	<b>XV 4304</b>	1.115	1.245	1.430	1.997
						
<b>Volitelné moduly</b>						
Vnitřní vybavení z masivního dřeva, včetně výřezu pro sifon						
pro skříňky šířky 610 mm	610	<b>UV 9780</b>	192			
pro skříňky šířky 710 mm	710	<b>UV 9711</b>	266			
pro skříňky šířky 810 mm	810	<b>UV 9781</b>	266			
pro skříňky šířky 1010 mm	1010	<b>UV 9782</b>	320			
pro skříňky šířky 1210 mm	1210	<b>UV 9783</b>	320			
<b>Infobox:</b> montovatelné pouze s prostorově úsporným sifonem (doporučujeme # 005076) / Vnitřní vybavení je vestavěno již ve výrobě a nelze je doplnit dodatečně. / Nožičky jsou doporučovány / Nožičky nejsou součástí dodávky, prosím objednejte zvlášť / Údaje důležité pro objednání: - vnitřní vybavení ano / ne - ořech 77 nebo javor 78 - Povrch postranního alu profilu, viz strana 768-770 - Varianta nožiček, viz strana 810						
						
<b>Umyvadlo do nábytku c-bonded se skříňkou závěsnou</b>						
1 dvířka, panty vlevo, vč. nábytkového umyvadla Viu, bez přetoku, včetně neuzavíratelného keramického ventilu, s plochou pro armaturu, včetně prostorově úsporného sifonu						
	450 x 330	<b>XV 4630 N/O</b>	1.368	1.510	1.736	1.805
<b>Infobox:</b> Tento produkt je dostupný pouze v kombinaci s keramikou série Viu a nábytkem XViu / C-bonded rám je pevně slepen s keramikou a je dodáván se skříňkou pod umyvadlo jako jeden díl / Nábytková umyvadla nejsou k dostání s WonderGliss / Popis umyvadla do nábytku c-bonded na straně 491 / Údaje důležité pro objednání: - otvor pro armaturu (N = bez otvoru: ☒, O = s jedním otvorem: ●) - Povrch postranního alu profilu, viz strana 768-770 - Povrch 3-stranného c-bonded rámu, v barvě profilu = 12. místo P, v barvě korpusu je = 12. místo C viz str. 491						

**XViu** Design by sieger design

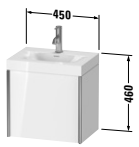
Popis výrobku	Š x H (mm)	Objednáací číslo	Euro			
			Cenová skupina 1	Cenová skupina 2	Cenová skupina 3	Cenová skupina 4
 <p><b>Umyvadlo do nábytku c-bonded se skříňkou závěsnou</b>            1 dvířka,            panty vpravo,            vč. nábytkového umyvadla Viu,            bez přetoku,            včetně neuzavíratelného keramického ventilu,            s plochou pro armaturu,            včetně prostorově úsporného sifonu</p>	450 x 330	<b>XV 4631 N/O</b>	1.368	1.510	1.736	1.805

**Infobox:** Tento produkt je dostupný pouze v kombinaci s keramikou série Viu a nábytkem XViu / C-bonded rám je pevně slepen s keramikou a je dodáván se skříňkou pod umyvadlo jako jeden díl / Nábytková umyvadla nejsou k dostání s WonderGliss / Popis umyvadla do nábytku c-bonded na straně 491 / Údaje důležité pro objednání:

- otvor pro armaturu (N = bez otvoru: ☒, O = s jedním otvorem: ●)
- Povrch postranního alu profilu, viz strana 768-770
- Povrch 3-stranného c-bonded rámu, v barvě profilu = 12. místo P, v barvě korpusu je = 12. místo C viz str. 491

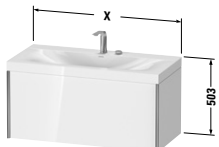
 <p><b>Umyvadlo do nábytku c-bonded se skříňkou závěsnou</b>            1 zásuvka,            vč. nábytkového umyvadla Viu,            bez přetoku,            s plochou pro armaturu,            včetně neuzavíratelného keramického ventilu,            včetně prostorově úsporného sifonu</p>	600 x 480	<b>XV 4609 N/O/E</b>	1.666	1.751	1.914	2.345
	800 x 480	<b>XV 4610 N/O/E</b>	1.845	1.873	2.057	2.360
	1000 x 480	<b>XV 4611 N/O/E</b>	1.932	2.042	2.233	2.704
	1200 x 480	<b>XV 4612 N/O/E</b>	2.031	2.082	2.403	2.836

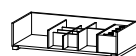
**Volitelné moduly**

Vnitřní vybavení z masivního dřeva,  
 bez výřezu pro sifon

pro skříňky šířky 600 mm	600	<b>UV 9922</b>	150			
pro skříňky šířky 800 mm	800	<b>UV 9925</b>	253			
pro skříňky šířky 1000 mm	1000	<b>UV 9928</b>	364			
pro skříňky šířky 1200 mm	1200	<b>UV 9930</b>	364			

**Infobox:** Tento produkt je dostupný pouze v kombinaci s keramikou série Viu a nábytkem XViu / C-bonded rám je pevně slepen s keramikou a je dodáván se skříňkou pod umyvadlo jako jeden díl / Nábytková umyvadla nejsou k dostání s WonderGliss / Keramika je navíc připevněna ke zdi příloženými upevňujícími úhly. Šrouby k úhlům nejsou součástí dodávky. Dbejte prosím montážního návodu / Vnitřní vybavení je vestavěno již ve výrobě a nelze je doplnit dodatečně. / Popis umyvadla do nábytku c-bonded na straně 491 / Údaje důležité pro objednání:

- Varianta otvoru pro armaturu (N = bez otvoru: ☒, O = s jedním otvorem: ●, E = se dvěma otvory: ● ●)
- vnitřní vybavení ano / ne
- ořech 77 nebo javor 78
- Povrch postranního alu profilu, viz strana 768-770
- Povrch 3-stranného c-bonded rámu, v barvě profilu = 12. místo P, v barvě korpusu je = 12. místo C viz str. 491

**XViu** Design by sieger design

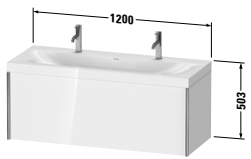
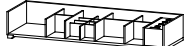
Popis výrobku	Š x H (mm)	Objednáací číslo	Euro			
			Cenová skupina 1	Cenová skupina 2	Cenová skupina 3	Cenová skupina 4
						
<b>Umyvadlo do nábytku c-bonded se skříňkou závěsnou</b> 1 zásuvka, vč. nábytkového umyvadla Viu, bez přetoku, s plochou pro armaturu, včetně neuzavíratelného keramického ventilu, včetně prostorově úsporného sifonu	1200 x 480	<b>XV 4613 0</b>	2.031	2.082	2.403	2.836
						
<b>Volitelné moduly</b> Vnitřní vybavení z masivního dřeva, bez výřezu pro sifon pro skříňky šířky 1200 mm	1200	<b>UV 9930</b>	364			
<b>Infobox:</b> Tento produkt je dostupný pouze v kombinaci s keramikou série Viu a nábytkem XViu / C-bonded rám je pevně slepen s keramikou a je dodáván se skříňkou pod umyvadlo jako jeden díl / Nábytková umyvadla nejsou k dostání s WonderGliss / Keramika je navíc připevněna ke zdi příloženými upevňujícími úhly. Šrouby k úhlům nejsou součástí dodávky. Dbejte prosím montážního návodu / Vnitřní vybavení je vestavěno již ve výrobě a nelze je doplnit dodatečně. / Popis umyvadla do nábytku c-bonded na straně 491 / Údaje důležité pro objednání: - vnitřní vybavení ano / ne - ořech 77 nebo javor 78 - Povrch postranního alu profilu, viz strana 768-770 - Povrch 3-stranného c-bonded rámu, v barvě profilu = 12. místo P, v barvě korpusu je = 12. místo C viz str. 491						

**XViu** Design by sieger design

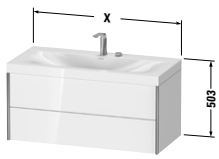
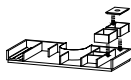
Popis výrobku	Š x H (mm)	Objednáací číslo	Euro			
			Cenová skupina 1	Cenová skupina 2	Cenová skupina 3	Cenová skupina 4
						
<b>Umyvadlo do nábytku c-bonded se skříňkou závěsnou</b>						
2 zásuvky, vnitřní zásuvka včetně výřezu pro sifon a krytu, vč. nábytkového umyvadla Viu, bez přetoku, s plochou pro armaturu, včetně neuzavíratelného keramického ventilu, včetně prostorově úsporného sifonu						
	600 x 480	<b>XV 4614 N/O/E</b>	1.950	2.062	2.266	2.684
	800 x 480	<b>XV 4615 N/O/E</b>	2.095	2.234	2.432	2.846
	1000 x 480	<b>XV 4616 N/O/E</b>	2.212	2.349	2.582	3.045
	1200 x 480	<b>XV 4617 N/O/E</b>	2.284	2.418	2.759	3.179
						
<b>Volitelné moduly</b>						
Vnitřní vybavení z masivního dřeva, včetně výřezu pro sifon						
pro skříňky šířky 600 mm	600	<b>UV 9967</b>	192			
pro skříňky šířky 800 mm	800	<b>UV 9972</b>	266			
pro skříňky šířky 1000 mm	1000	<b>UV 9976</b>	320			
pro skříňky šířky 1200 mm	1200	<b>UV 9979</b>	320			
<b>Infobox:</b> Tento produkt je dostupný pouze v kombinaci s keramikou série Viu a nábytkem XViu / C-bonded rám je pevně slepen s keramikou a je dodáván se skříňkou pod umyvadlo jako jeden díl / Nábytková umyvadla nejsou k dostání s WonderGliss / Keramika je navíc připevněna ke zdi přiloženými upevňujícími úhly. Šrouby k úhlům nejsou součástí dodávky. Dbejte prosím montážního návodu / Vnitřní vybavení je vestavěno již ve výrobě a nelze je doplnit dodatečně. / Popis umyvadla do nábytku c-bonded na straně 491 / Údaje důležité pro objednání: <ul style="list-style-type: none"> <li>- Varianta otvoru pro armaturu (N = bez otvoru: ☒, O = s jedním otvorem: ●, E = se dvěma otvory: ●●)</li> <li>- vnitřní vybavení ano / ne</li> <li>- ořech 77 nebo javor 78</li> <li>- Povrch postranního alu profilu, viz strana 768-770</li> <li>- Povrch 3-stranného c-bonded rámu, v barvě profilu = 12. místo P, v barvě korpusu je = 12. místo C viz str. 491</li> </ul>						

**XViu** Design by sieger design

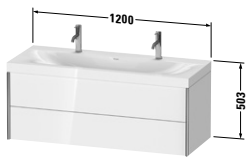
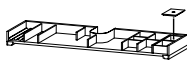
Popis výrobku	Š x H (mm)	Objednáací číslo	Euro			
			Cenová skupina 1	Cenová skupina 2	Cenová skupina 3	Cenová skupina 4
 <p><b>Umyvadlo do nábytku c-bonded se skříňkou závěsnou</b>                  2 zásuvky,                  vnitřní zásuvka včetně výřezu pro sifon a krytu,                  vč. nábytkového umyvadla Viu,                  bez přetoku,                  s plochou pro armaturu,                  včetně neuzavíratelného keramického ventilu,                  včetně prostorově úsporného sifonu</p>	1200 x 480	<b>XV 4618 0</b>	2.284	2.418	2.759	3.179
 <p><b>Volitelné moduly</b>                  Vnitřní vybavení z masivního dřeva,                  včetně výřezu pro sifon                  pro skříňky šířky 1200 mm</p>	1200	<b>UV 9979</b>	320			
<p><b>Infobox:</b> Tento produkt je dostupný pouze v kombinaci s keramikou série Viu a nábytkem XViu / C-bonded rám je pevně slepen s keramikou a je dodáván se skříňkou pod umyvadlo jako jeden díl / Nábytková umyvadla nejsou k dostání s WonderGliss / Keramika je navíc připevněna ke zdi přiloženými upevňujícími úhly. Šrouby k úhlům nejsou součástí dodávky. Dbejte prosím montážního návodu / Vnitřní vybavení je vestavěno již ve výrobě a nelze je doplnit dodatečně. / Popis umyvadla do nábytku c-bonded na straně 491 / Údaje důležité pro objednání:</p> <ul style="list-style-type: none"> <li>- vnitřní vybavení ano / ne</li> <li>- ořech 77 nebo javor 78</li> <li>- Povrch postranního alu profilu, viz strana 768-770</li> <li>- Povrch 3-stranného c-bonded rámu, v barvě profilu = 12. místo P, v barvě korpusu je = 12. místo C viz str. 491</li> </ul>						

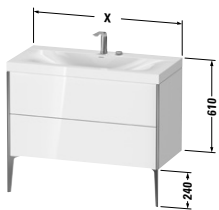
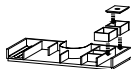

**XViu** Design by sieger design

Popis výrobku	Š x H (mm)	Objednáací číslo	Euro			
			Cenová skupina 1	Cenová skupina 2	Cenová skupina 3	Cenová skupina 4
						
<b>Umyvadlo do nábytku c-bonded se skříňkou stojící</b>						
2 zásuvky, horní zásuvka včetně výřezu pro sifon a krytu, vč. nábytkového umyvadla Viu, bez přetoku, s plochou pro armaturu, včetně neuzavíratelného keramického ventilu, včetně prostorově úsporného sifonu						
	600 x 480	<b>XV 4709 N/O/E</b>	1.986	2.132	2.336	2.773
	800 x 480	<b>XV 4710 N/O/E</b>	2.106	2.259	2.476	2.928
	1000 x 480	<b>XV 4711 N/O/E</b>	2.250	2.417	2.652	3.137
	1200 x 480	<b>XV 4712 N/O/E</b>	2.386	2.544	2.818	3.339
						
<b>Volitelné moduly</b>						
Vnitřní vybavení z masivního dřeva, včetně výřezu pro sifon						
pro skříňky šířky 600 mm	600	<b>UV 9967</b>	192			
pro skříňky šířky 800 mm	800	<b>UV 9972</b>	266			
pro skříňky šířky 1000 mm	1000	<b>UV 9976</b>	320			
pro skříňky šířky 1200 mm	1200	<b>UV 9979</b>	320			
<b>Infobox:</b> Tento produkt je dostupný pouze v kombinaci s keramikou série Viu a nábytkem XViu / C-bonded rám je pevně slepen s keramikou a je dodáván se skříňkou pod umyvadlo jako jeden díl / Nábytková umyvadla nejsou k dostání s WonderGliss / Keramika je navíc připevněna ke zdi přiloženými upevňujícími úhly. Šrouby k úhlům nejsou součástí dodávky. Dbejte prosím montážního návodu / Vnitřní vybavení je vestavěno již ve výrobě a nelze je doplnit dodatečně. / Popis umyvadla do nábytku c-bonded na straně 491 / Nožičky jsou doporučovány / Nožičky nejsou součástí dodávky, prosím objednejte zvlášť / Údaje důležité pro objednání: - Varianta otvoru pro armaturu (N = bez otvoru: ☒, O = s jedním otvorem: ●, E = se dvěma otvory: ●●) - vnitřní vybavení ano / ne - ořech 77 nebo javor 78 - Povrch postranního alu profilu, viz strana 768-770 - Povrch 3-stranného c-bonded rámu, v barvě profilu = 12. místo P, v barvě korpusu je = 12. místo C viz str. 491 - Varianta nožiček, viz strana 810						

**XViu** Design by sieger design

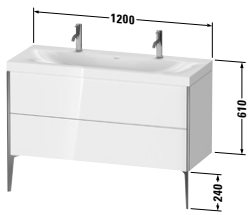
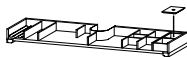
Popis výrobku	Š x H (mm)	Objednáací číslo	Euro			
			Cenová skupina 1	Cenová skupina 2	Cenová skupina 3	Cenová skupina 4
						
<b>Umyvadlo do nábytku c-bonded se skříňkou stojící</b> 2 zásuvky, horní zásuvka včetně výřezu pro sifon a krytu, vč. nábytkového umyvadla Viu, bez přetoku, s plochou pro armaturu, včetně neuzavíratelného keramického ventilu, včetně prostorově úsporného sifonu	1200 x 480	<b>XV 4713 0</b>	2.386	2.544	2.818	3.339
						
<b>Volitelné moduly</b> Vnitřní vybavení z masivního dřeva, včetně výřezu pro sifon pro skříňky šířky 1200 mm	1200	<b>UV 9979</b>	320			
<p><b>Infobox:</b> Tento produkt je dostupný pouze v kombinaci s keramikou série Viu a nábytkem XViu / C-bonded rám je pevně slepen s keramikou a je dodáván se skříňkou pod umyvadlo jako jeden díl / Nábytková umyvadla nejsou k dostání s WonderGliss / Keramika je navíc připevněna ke zdi příloženými upevňujícími úhly. Šrouby k úhlům nejsou součástí dodávky. Dbejte prosím montážního návodu / Vnitřní vybavení je vestavěno již ve výrobě a nelze je doplnit dodatečně. / Popis umyvadla do nábytku c-bonded na straně 491 / Nožičky jsou doporučovány / Nožičky nejsou součástí dodávky, prosím objednejte zvlášť / Údaje důležité pro objednání:</p> <ul style="list-style-type: none"> <li>- vnitřní vybavení ano / ne</li> <li>- ořech 77 nebo javor 78</li> <li>- Povrch postranního alu profilu, viz strana 768-770</li> <li>- Povrch 3-stranného c-bonded rámu, v barvě profilu = 12. místo P, v barvě korpusu je = 12. místo C viz str. 491</li> <li>- Varianta nožiček, viz strana 810</li> </ul>						

**XViu** Design by sieger design

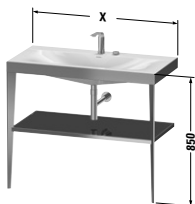
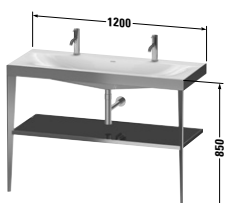
Popis výrobku	Š x H (mm)	Objednáací číslo	Euro			
			Cenová skupina 1	Cenová skupina 2	Cenová skupina 3	Cenová skupina 4
 <p><b>Umyvadlo do nábytku c-bonded s kovovým stojícím podstavcem</b>            Skleněná polička se 4-stranným alu rámečkem (bezpečnostní sklo),            vč. nábytkového umyvadla Viu,            bez přetoku,            s plochou pro armaturu,            Spodní kryt keramiky z akrylátu,            včetně neuzavíratelného keramického ventilu,            Kovový podstavec s integrovaným nastavením výšky</p>						
	600 x 480	<b>XV 4714 N/O/E</b>	1.736			
	800 x 480	<b>XV 4715 N/O/E</b>	1.940			
	1000 x 480	<b>XV 4716 N/O/E</b>	2.130			
	1200 x 480	<b>XV 4717 N/O/E</b>	2.280			
<p><b>Infobox:</b> C-bonded rám je pevně spojen s keramikou a společně se skleněnou poličkou a rozloženým kovovým podstavcem dodán v jednom balení / Nábytková umyvadla nejsou k dostání s WonderGliss / Keramika je upevněna dvěma upevňovacími úhly na šrouby. Šrouby nejsou součástí dodávky, dbejte prosím montážního návodu. / Doporučujeme designový sifon # 005036 / Kompletní zakrytí všech komponentů spodní akrylátovou krytkou je možné pouze v kombinaci s elektronickou baterií D.1e s nadomítkovým síťovým kusem. Přesná pozice elektropole viz montážní návod. U varianty se zástrčkou musí být napájení proudem (zásuvka) umístěna mimo spodní akrylátovou krytku. / Popis umyvadla do nábytku c-bonded na straně 491 / Údaje důležité pro objednání:            - Varianta otvoru pro armaturu (N = bez otvoru: ☒, O = s jedním otvorem: ●, E = se dvěma otvory: ●●)            - Povrch skleněné poličky            - Povrch kovového podstavce vč. 3-stranného c-bonded rámu</p>						
 <p><b>Umyvadlo do nábytku c-bonded s kovovým stojícím podstavcem</b>            Skleněná polička se 4-stranným alu rámečkem (bezpečnostní sklo),            vč. nábytkového umyvadla Viu,            bez přetoku,            s plochou pro armaturu,            Spodní kryt keramiky z akrylátu,            včetně neuzavíratelného keramického ventilu,            Kovový podstavec s integrovaným nastavením výšky</p>						
	1200 x 480	<b>XV 4718 O</b>	2.280			
<p><b>Infobox:</b> C-bonded rám je pevně spojen s keramikou a společně se skleněnou poličkou a rozloženým kovovým podstavcem dodán v jednom balení / Nábytková umyvadla nejsou k dostání s WonderGliss / Keramika je upevněna dvěma upevňovacími úhly na šrouby. Šrouby nejsou součástí dodávky, dbejte prosím montážního návodu. / Doporučujeme designový sifon # 005036 / Popis umyvadla do nábytku c-bonded na straně 491 / Údaje důležité pro objednání:            - Povrch skleněné poličky            - Povrch kovového podstavce vč. 3-stranného c-bonded rámu</p>						

**XViu** Design by sieger design

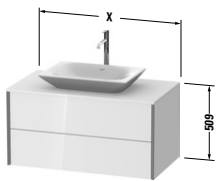
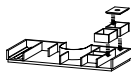
Popis výrobku	Š x H (mm)	Objednáací číslo	Euro			
			Cenová skupina 1	Cenová skupina 2	Cenová skupina 3	Cenová skupina 4
						
<b>Skříňka pod umyvadlo závěsná</b>						
2 zásuvky, vnitřní zásuvka včetně výřezu pro sifon a krytu, 1 deska s jedním výřezem						
	800 x 550	<b>XV 4770</b>	1.156	1.234	1.611	1.893
	1000 x 550	<b>XV 4771</b>	1.222	1.303	1.741	1.992
	1200 x 550	<b>XV 4772</b>	1.298	1.384	1.887	2.112
						
<b>Volitelné moduly</b>						
Vnitřní vybavení z masivního dřeva, včetně výřezu pro sifon						
pro skříňky šířky 800 mm	800	<b>UV 9972</b>	266			
pro skříňky šířky 1000 mm	1000	<b>UV 9976</b>	320			
pro skříňky šířky 1200 mm	1200	<b>UV 9979</b>	320			
<b>Infobox:</b> Zvýšená cena za otvor pro armaturu 20,- Eur po přesném zadání koordinantů / Vnitřní vybavení je vestavěno již ve výrobě a nelze je doplnit dodatečně. / Údaje důležité pro objednání: - vnitřní vybavení ano / ne - ořech 77 nebo javor 78 - Povrch postranního alu profilu, viz strana 768-770 - Objednáací číslo keramika, viz. strana 834						

**XViu** Design by sieger design

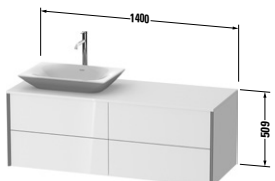
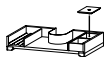
Popis výrobku	Š x H (mm)	Objednáací číslo	Euro			
			Cenová skupina 1	Cenová skupina 2	Cenová skupina 3	Cenová skupina 4
						
<b>Skříňka pod umyvadlo závěsná</b> 4 zásuvky, vnitřní zásuvka včetně výřezu pro sifon a krytu, 1 deska s jedním výřezem						
	1400 x 550	<b>XV 4773 L/R</b>	1.705	1.795	2.343	2.733
						
<b>Volitelné moduly</b> Vnitřní vybavení z masivního dřeva pro skříňky šířky 700 mm, včetně výřezu pro sifon, pod keramikou, vlevo nebo vpravo	700	<b>UV 9726 L/R</b>	192			
pro skříňky šířky 700 mm, bez výřezu pro sifon, vedle keramiky, vlevo nebo vpravo	700	<b>UV 9741 L/R</b>	310			
pro skříňky šířky 700 mm, oboustranně	700	<b>UV 9734 B</b>	502			
<b>Infobox:</b> Zvýšená cena za otvor pro armaturu 20,- Eur po přesném zadání koordinátů / Vnitřní vybavení je vestavěno již ve výrobě a nelze je doplnit dodatečně. / Údaje důležité pro objednání: - vnitřní vybavení ano / ne - pozice vnitřního vybavení vlevo, vpravo nebo na obou stranách - ořech 77 nebo javor 78 - Povrch postranního alu profilu, viz strana 768-770 - L/R = umyvadlo vlevo nebo vpravo možné - Objednáací číslo keramika, viz. strana 834						

**XViu** Design by sieger design

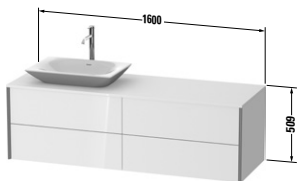
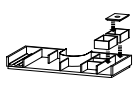
Popis výrobku	Š x H (mm)	Objednací číslo	Euro			
			Cenová skupina 1	Cenová skupina 2	Cenová skupina 3	Cenová skupina 4
						
<b>Skříňka pod umyvadlo závěsná</b> 4 zásuvky , vnitřní zásuvka včetně výřezu pro sifon a krytu, 1 deska s jedním výřezem	1600 x 550	<b>XV 4775 L/R</b>	1.861	1.961	2.599	2.988
						
<b>Volitelné moduly</b> Vnitřní vybavení z masivního dřeva pro skříňky šířky 800 mm, včetně výřezu pro sifon, pod keramikou, vlevo nebo vpravo	800	<b>UV 9727 L/R</b>	266			
pro skříňky šířky 800 mm, bez výřezu pro sifon, vedle keramiky, vlevo nebo vpravo	800	<b>UV 9742 L/R</b>	310			
pro skříňky šířky 800 mm, včetně výřezu pro sifon, oboustranně	800	<b>UV 9735 B</b>	576			
<b>Infobox:</b> Zvýšená cena za otvor pro armaturu 20,- Eur po přesném zadání koordinantů / Vnitřní vybavení je vestavěno již ve výrobě a nelze je doplnit dodatečně. / Údaje důležité pro objednání: - vnitřní vybavení ano / ne - pozice vnitřního vybavení vlevo, vpravo nebo na obou stranách - ořech 77 nebo javor 78 - Povrch postranního alu profilu, viz strana 768-770 - L/R = umyvadlo vlevo nebo vpravo možné - Objednací číslo keramika, viz. strana 834						

**XViu** Design by sieger design

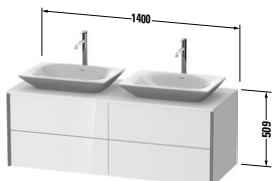
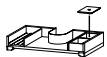
Popis výrobku	Š x H (mm)	Objednáací číslo	Euro			
			Cenová skupina 1	Cenová skupina 2	Cenová skupina 3	Cenová skupina 4
						
<b>Skříňka pod umyvadlo závěsná</b> 4 zásuvky , vnitřní zásuvka včetně výřezu pro sifon a krytu, 1 deska se 2 výřezy	1400 x 550	<b>XV 4774 B</b>	1.744	1.834	2.382	2.772
						
<b>Volitelné moduly</b> Vnitřní vybavení z masivního dřeva pro skříňky šířky 700 mm, včetně výřezu pro sifon, pod keramikou, vlevo nebo vpravo	700	<b>UV 9726 L/R</b>	192			
pro skříňky šířky 700 mm, včetně výřezu pro sifon, oboustranně	700	<b>UV 9736 B</b>	384			
<b>Infobox:</b> Zvýšená cena za otvor pro armaturu 20,- Eur po přesném zadání koordinantů / Vnitřní vybavení je vestavěno již ve výrobě a nelze je doplnit dodatečně. / Údaje důležité pro objednání: - vnitřní vybavení ano / ne - pozice vnitřního vybavení vlevo, vpravo nebo na obou stranách - ořech 77 nebo javor 78 - Povrch postranního alu profilu, viz strana 768-770 - Objednáací číslo keramika, viz. strana 834						

**XViu** Design by sieger design

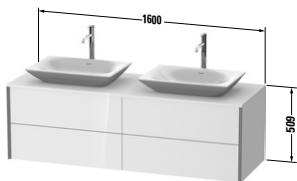
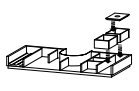
Popis výrobku	Š x H (mm)	Objednáací číslo	Euro			
			Cenová skupina 1	Cenová skupina 2	Cenová skupina 3	Cenová skupina 4
						
<b>Skříňka pod umyvadlo závěsná</b> 4 zásuvky , vnitřní zásuvka včetně výřezu pro sifon a krytu, 1 deska se 2 výřezy						
	1600 x 550	<b>XV 4776 B</b>	1.913	2.014	2.651	3.040
						
<b>Volitelné moduly</b> Vnitřní vybavení z masivního dřeva pro skříňky šířky 800 mm, včetně výřezu pro sifon, pod keramikou, vlevo nebo vpravo	800	<b>UV 9727 L/R</b>	266			
pro skříňky šířky 800 mm, včetně výřezu pro sifon, oboustranně	800	<b>UV 9737 B</b>	532			
<b>Infobox:</b> Zvýšená cena za otvor pro armaturu 20,- Eur po přesném zadání koordinantů / Vnitřní vybavení je vestavěno již ve výrobě a nelze je doplnit dodatečně. / Údaje důležité pro objednání: - vnitřní vybavení ano / ne - pozice vnitřního vybavení vlevo, vpravo nebo na obou stranách - ořech 77 nebo javor 78 - Povrch postranního alu profilu, viz strana 768-770 - Objednáací číslo keramika, viz. strana 834						

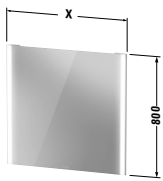

**XViu** Design by sieger design

Popis výrobku	Š x H (mm)	Objednáací číslo	Euro			
			Cenová skupina 1	Cenová skupina 2	Cenová skupina 3	Cenová skupina 4
						
<b>Zrcadlo s osvětlením</b>						
"Senzor" - verze, IP 44, LED světelné pole na straně, 26 W, LED nepřímé světlo (nahore), 18-29 W od šířky zrcadla 1320 mm, 1 senzorový spínač dole vpravo, LED stmívací funkce, LED (životnost >30.000 hodin), LED pevně zabudované, Energetická třída: D						
LED Modul 3500 Kelvinů barva světla 25 W	450 x 40	<b>XV 7030</b>	814			
LED Modul 3500 Kelvinů barva světla 25 W	620 x 40	<b>XV 7031</b>	921			
LED Modul 3500 Kelvinů barva světla 25 W	820 x 40	<b>XV 7032</b>	949			
LED Modul 3500 Kelvinů barva světla 25 W	1020 x 40	<b>XV 7033</b>	983			
LED Modul 3500 Kelvinů barva světla 25 W	1220 x 40	<b>XV 7034</b>	1.036			
LED Modul 3500 Kelvinů barva světla, 42 W	1320 x 40	<b>XV 7035</b>	1.273			
LED Modul 3500 Kelvinů barva světla, 44 W	1420 x 40	<b>XV 7036</b>	1.301			
LED Modul 3500 Kelvinů barva světla 47 W	1620 x 40	<b>XV 7037</b>	1.385			
LED Modul 3500 Kelvinů barva světla 50 W	1820 x 40	<b>XV 7038</b>	1.405			
LED Modul 3500 Kelvinů barva světla 53 W	2020 x 40	<b>XV 7039</b>	1.531			
<b>Volitelné moduly</b>						
Vyhřívání zrcadla s automatickým vypnutím						
Šířky zrcadel 600, 620, 650, 750, 766 mm, zrcadlo Ø 700, 900 mm 19 W		<b>UV 9847</b>	104			
Šířky zrcadel 800, 820, 1000, 1020, 1050 mm 37 W		<b>UV 9848</b>	109			
Šířky zrcadel 1200, 1220 mm 38 W		<b>UV 9849</b>	112			
Šířky zrcadel 1300, 1320, 1350, 1400, 1420, 1600, 1620 mm 74 W		<b>UV 9774</b>	193			
Šířky zrcadel 1800, 1820, 2000, 2020 mm 76 W		<b>UV 9775</b>	203			
<b>Infobox:</b> odstup senzoru k reflektovaným povrchům = min. 75 mm / Funkce zapnutí/vypnutí možná přes zabudovaný spínač / Údaje důležité pro objednání: - Povrch postranního alu profilu, viz strana 768-770						

**XViu** Design by sieger design

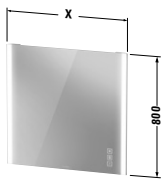
Popis výrobku	Š x H (mm)	Objednáací číslo	Euro			
			Cenová skupina 1	Cenová skupina 2	Cenová skupina 3	Cenová skupina 4
						
<b>Zrcadlo s osvětlením</b> "Icon" - verze, IP 44, LED světelné pole na straně, 26 W, LED nepřímé světlo (nahore a dole), 20-70 W, Vyhřívání zrcadla s automatickým vypnutím, Plynulé, synchronní nastavení barvy světla pro přímé a nepřímé světlo, Bezdotykové ovládací pole, Stmívací funkce a nastavení barvy světla s paměťovým efektem, LED (životnost > 30.000 hodin), LED pevně zabudované, Energetická třída: D						
LED Modul 2700 - 6500 Kelvinů barva světla, 43 W	620 x 40	<b>XV 7041</b>	1.240			
LED Modul 2700 - 6500 Kelvinů barva světla 50 W	820 x 40	<b>XV 7042</b>	1.298			
LED Modul 2700 - 6500 Kelvinů barva světla 58 W	1020 x 40	<b>XV 7043</b>	1.374			
LED Modul 2700 - 6500 Kelvinů barva světla 65 W	1220 x 40	<b>XV 7044</b>	1.535			
LED Modul 2700 -6500 Kelvinů barva světla, 69 W	1320 x 40	<b>XV 7045</b>	1.578			
LED Modul 2700 - 6500 Kelvinů barva světla 72 W	1420 x 40	<b>XV 7046</b>	1.610			
LED Modul 2700 - 6500 Kelvinů barva světla 79 W	1620 x 40	<b>XV 7047</b>	1.714			
LED Modul 2700 - 6500 Kelvinů barva světla, 86 W	1820 x 40	<b>XV 7048</b>	1.800			
LED Modul 2700 - 6500 Kelvinů barva světla 94 W	2020 x 40	<b>XV 7049</b>	1.949			
<b>Infobox:</b> Funkce zapnutí/vypnutí možná přes zabudovaný spínač / Údaje důležité pro objednání: - Povrch postranního alu profilu, viz strana 768-770						

**XViu** Design by sieger design

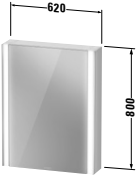
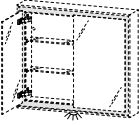
Popis výrobku	Š x H (mm)	Objednáací číslo	Euro			
			Cenová skupina 1	Cenová skupina 2	Cenová skupina 3	Cenová skupina 4
						
<b>Zrcadlová skříňka</b> "Senzor" - verze, IP 44, LED světelné pole na straně, Vnější strana korpusu zrcadlové sklo, 1 zrcadlové dveře, 1 dřevěná police, 2 skleněné police ( bílé sklo), integrované vlny pro drobnosti, vnitřní zadní stěna zrcadlová, 1 zásuvka uvnitř vpravo, 1 senzorový spínač dole vpravo, LED stmívací funkce, LED (životnost >30.000 hodin), LED pevně zabudované, Energetická třída: D LED Modul 3500 Kelvinů barva světla 25 W	620 x 156	<b>XV 7131 L/R</b>	1.617			
						
<b>Volitelné moduly</b> LED osvětlení mycího místa barva světla 3500 Kelvinů, 3 W, LED stmívací funkce, LED (životnost >30.000 hodin), LED pevně zabudované Energetická třída: F		<b>UV 9954</b>	65			
<b>Infobox:</b> Informace nutné pro objednání: - panty vlevo (L) / vpravo (R) - Povrch postranního alu profilu, viz strana 768-770						

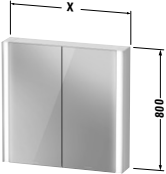
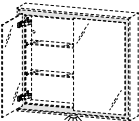

**XViu** Design by sieger design

Popis výrobku	Š x H (mm)	Objednáací číslo	Euro			
			Cenová skupina 1	Cenová skupina 2	Cenová skupina 3	Cenová skupina 4
						
<b>Zrcadlová skříňka</b> "Senzor" - verze, IP 44, LED světelné pole na straně, Vnější strana korpusu zrcadlové sklo, 2 zrcadlová dvířka , 1 dřevěná police, 2 skleněné police ( bílé sklo), integrované vlny pro drobnosti, vnitřní zadní stěna zrcadlová, 1 zásuvka uvnitř vpravo, 1 sensorový spínač dole vpravo, LED stmívací funkce, LED (životnost >30.000 hodin), LED pevně zabudované, Energetická třída: D						
LED Modul 3500 Kelvinů barva světla						
25 W	820 x 156	<b>XV 7132</b>	1.739			
LED Modul 3500 Kelvinů barva světla						
25 W	1020 x 156	<b>XV 7133</b>	1.822			
LED Modul 3500 Kelvinů barva světla						
25 W	1220 x 156	<b>XV 7134</b>	1.961			
						
<b>Volitelné moduly</b> LED osvětlení mycího místa barva světla 3500 Kelvinů, 3 W, LED stmívací funkce, LED (životnost >30.000 hodin), LED pevně zabudované Energetická třída: F						
		<b>UV 9954</b>	65			
<b>Infobox:</b> Údaje důležité pro objednání: - Povrch postranního alu profilu, viz strana 768-770						

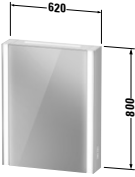
**XViu** Design by sieger design

Popis výrobku	Š x H (mm)	Objednáací číslo	Euro			
			Cenová skupina 1	Cenová skupina 2	Cenová skupina 3	Cenová skupina 4
 <p><b>Zrcadlová skříňka</b>            "Icon" - verze,            LED světelné pole na straně, 26 W,            LED nepřímé světlo (nahore a dole),            16-34 W,            LED vnitřní osvětlení s automatickou on/            off funkcí, 5 - 12 W,            Vnější strana korpusu zrcadlové sklo,            1 zrcadlové dveře,            3 poličky (bílé sklo),            vnitřní zadní stěna zrcadlová,            integrované vlny pro drobnosti,            1 zásuvka uvnitř vpravo,            Plynulé, synchronní nastavení barvy světla            pro přímé a nepřímé světlo,            Bezdotykové ovládací pole (integrované na            právě vnější stěně),            Stmívací funkce a nastavení barvy světla s            paměťovým efektem,            LED (životnost &gt;30.000 hodin),            LED pevně zabudované,            Energetická třída: D            LED Modul 2700 - 6500 Kelvinů barva            světla 48 W</p>	620 x 156	<b>XV 7141 L/R</b>	2.088			
<div style="border: 1px solid black; padding: 5px;"> <p><b>Infobox:</b> Informace nutné pro objednání:            - panty vlevo (L) / vpravo (R)            - Povrch postranního alu profilu, viz strana 768-770</p> </div>						

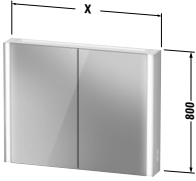
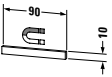
**XViu** Design by sieger design

Popis výrobku	Š x H (mm)	Objednáací číslo	Euro			
			Cenová skupina 1	Cenová skupina 2	Cenová skupina 3	Cenová skupina 4
						
<b>Zrcadlová skříňka</b> "Icon" - verze, LED světelné pole na straně, 26 W, LED nepřímé světlo (nahore a dole), 16-34 W, LED vnitřní osvětlení s automatickou on/off funkcí, 5 - 12 W, Vnější strana korpusu zrcadlové sklo, 2 zrcadlová dvířka , 3 poličky (bílé sklo), vnitřní zadní stěna zrcadlová, integrované vlny pro drobnosti, 1 zásuvka uvnitř vpravo, Plynulé, synchronní nastavení barvy světla pro přímé a nepřímé světlo, Bezdotykové ovládací pole (integrováno na právě vnější stěně), Stmívací funkce a nastavení barvy světla s paměťovým efektem, LED (životnost > 30.000 hodin), LED pevně zabudované, Energetická třída: D						
LED Modul 2700 - 6500 Kelvinů barva světla 57 W	820 x 156	<b>XV 7142</b>	2.272			
LED Modul 2700 - 6500 Kelvinů barva světla 65 W	1020 x 156	<b>XV 7143</b>	2.393			
LED Modul 2700 - 6500 Kelvinů barva světla, 76 W	1220 x 156	<b>XV 7144</b>	2.600			
<b>Infobox:</b> Údaje důležité pro objednání: - Povrch postranního alu profilu, viz strana 768-770						
						
<b>Magnetická lišta nerez</b>	90 x 5	<b>UV 9709</b>	41			
<b>Infobox:</b> Magnetickou lištu lze samostatně připevnit ke korpusu, zadní stěně nebo zrcadlovým dvířkám pomocí zrcadlové lepicí pásky. Během instalace je třeba vzít v úvahu příslušnou ztrátu úložného prostoru.						
						
<b>Box</b> pro zrcadlovou skříňku Krabička s víkem	100 x 160	<b>XV 9948</b>	106			
<b>Infobox:</b> Údaje důležité pro objednání: - ořech 77 nebo javor 78						

**XViu** Design by sieger design

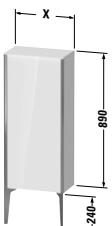
Popis výrobku	Š x H (mm)	Objednáací číslo	Euro			
			Cenová skupina 1	Cenová skupina 2	Cenová skupina 3	Cenová skupina 4
 <p><b>Polovysoká skříňka stojcí</b> 1 dvířka, 2 skleněné police s nosným systémem Alu</p>	400 x 240	<b>XV 1305 L/R</b>	630	696	844	1.132
	500 x 240	<b>XV 1306 L/R</b>	657	741	911	1.190

**Infobox:** Nožičky jsou doporučovány / Nožičky nejsou součástí dodávky, prosím objednejte zvlášť / # XV 9714 Champagne matná 2 kusy nebo # XV 9715 Černá matná 2 kusy / Informace nutné pro objednání:  
 - panty vlevo (L) / vpravo (R)  
 - Povrch postranního alu profilu, viz strana 768-770  
 - Varianta nožiček, viz strana 810

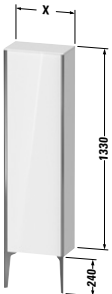
 <p><b>Polovysoká skříňka stojcí</b> 1 dvířka, 3 skleněné police s alu nosným systémem</p>	400 x 240	<b>XV 1315 L/R</b>	796	888	1.088	1.383
	500 x 240	<b>XV 1316 L/R</b>	806	903	1.156	1.433

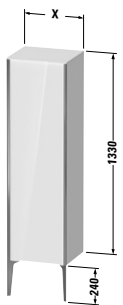
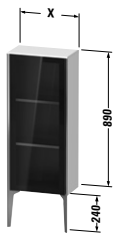

**Infobox:** Nožičky jsou doporučovány / Nožičky nejsou součástí dodávky, prosím objednejte zvlášť / # XV 9714 Champagne matná 2 kusy nebo # XV 9715 Černá matná 2 kusy / Informace nutné pro objednání:  
 - panty vlevo (L) / vpravo (R)  
 - Povrch postranního alu profilu, viz strana 768-770  
 - Varianta nožiček, viz strana 810

**XViu** Design by sieger design

Popis výrobku	Š x H (mm)	Objednáací číslo	Euro			
			Cenová skupina 1	Cenová skupina 2	Cenová skupina 3	Cenová skupina 4
						
<b>Polovysoká skříňka stojící</b>						
1 dvířka,						
3 skleněné police s alu nosným systémem						
	400 x 360	<b>XV 1325 L/R</b>	857	941	1.196	1.510
	500 x 360	<b>XV 1326 L/R</b>	879	986	1.281	1.686
<b>Infobox:</b> Nožičky jsou doporučovány / Nožičky nejsou součástí dodávky, prosím objednejte zvlášť / # XV 9714 Champagne matná 2 kusy nebo # XV 9715 Černá matná 2 kusy / Informace nutné pro objednání: - panty vlevo (L) / vpravo (R) - Povrch postranního alu profilu, viz strana 768-770 - Varianta nožiček, viz strana 810						
						
<b>Polovysoká stojící skříň se skleněnými dvířky</b>						
1 skleněná dvířka v Parsol šedé v hliníkovém rámečku (bezpečnostní sklo),						
2 skleněné police s nosným systémem Alu						
	400 x 240	<b>XV 1360 L/R</b>	975	1.036	1.065	1.357
	500 x 240	<b>XV 1361 L/R</b>	1.014	1.080	1.113	1.406
<b>Infobox:</b> Nožičky jsou doporučovány / Nožičky nejsou součástí dodávky, prosím objednejte zvlášť / # XV 9714 Champagne matná 2 kusy nebo # XV 9715 Černá matná 2 kusy / Informace nutné pro objednání: - panty vlevo (L) / vpravo (R) - Povrch postranního alu profilu, viz strana 768-770 - Varianta nožiček, viz strana 810						



**XViu** Design by sieger design

Popis výrobku	Š x H (mm)	Objednáací číslo	Euro			
			Cenová skupina 1	Cenová skupina 2	Cenová skupina 3	Cenová skupina 4
 <p><b>Polovysoká stojící skříň se skleněnými dvířky</b>            1 skleněná dvířka v Parsol šedé v hliníkovém rámečku (bezpečnostní sklo),            3 skleněné police s alu nosným systémem</p>	400 x 240	<b>XV 1365 L/R</b>	1.168	1.236	1.276	1.596
	500 x 240	<b>XV 1366 L/R</b>	1.193	1.266	1.309	1.631
	<b>Infobox:</b> Nožičky jsou doporučovány / Nožičky nejsou součástí dodávky, prosím objednejte zvlášť / # XV 9714 Champagne matná 2 kusy nebo # XV 9715 Černá matná 2 kusy / Informace nutné pro objednání: - panty vlevo (L) / vpravo (R) - Povrch postranního alu profilu, viz strana 768-770 - Varianta nožiček, viz strana 810					
 <p><b>Polovysoká stojící skříň se skleněnými dvířky</b>            1 skleněná dvířka v Parsol šedé v hliníkovém rámečku (bezpečnostní sklo),            3 skleněné police s alu nosným systémem</p>	400 x 360	<b>XV 1367 L/R</b>	1.221	1.288	1.378	1.680
	500 x 360	<b>XV 1368 L/R</b>	1.257	1.331	1.428	1.727
	<b>Infobox:</b> Nožičky jsou doporučovány / Nožičky nejsou součástí dodávky, prosím objednejte zvlášť / # XV 9714 Champagne matná 2 kusy nebo # XV 9715 Černá matná 2 kusy / Informace nutné pro objednání: - panty vlevo (L) / vpravo (R) - Povrch postranního alu profilu, viz strana 768-770 - Varianta nožiček, viz strana 810					

**XViu** Design by sieger design

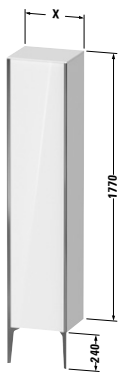
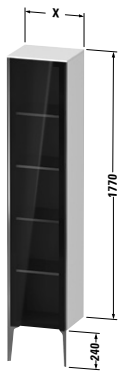
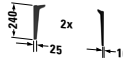
Popis výrobku	Š x H (mm)	Objednáací číslo	Euro			
			Cenová skupina 1	Cenová skupina 2	Cenová skupina 3	Cenová skupina 4
						
<b>Stojící vysoká skříň</b>						
1 dvířka,						
4 skleněné police s nosným systémem Alu						
	400 x 360	<b>XV 1335 L/R</b>	957	1.070	1.387	1.739
	500 x 360	<b>XV 1336 L/R</b>	983	1.117	1.488	1.912
<b>Infobox:</b> Nožičky jsou doporučovány / Nožičky nejsou součástí dodávky, prosím objednejte zvlášť / # XV 9714 Champagne matná 2 kusy nebo # XV 9715 Černá matná 2 kusy / Informace nutné pro objednání: - panty vlevo (L) / vpravo (R) - Povrch postranního alu profilu, viz strana 768-770 - Varianta nožiček, viz strana 810						
						
<b>Vysoká stojící skříň se skleněnými dvířky</b>						
1 skleněná dvířka v Parsol šedé v hliníkovém rámečku (bezpečnostní sklo),						
4 skleněné police s nosným systémem Alu						
	400 x 360	<b>XV 1375 L/R</b>	1.357	1.425	1.544	1.880
	500 x 360	<b>XV 1376 L/R</b>	1.395	1.470	1.594	1.932
<b>Infobox:</b> Nožičky jsou doporučovány / Nožičky nejsou součástí dodávky, prosím objednejte zvlášť / # XV 9714 Champagne matná 2 kusy nebo # XV 9715 Černá matná 2 kusy / Informace nutné pro objednání: - panty vlevo (L) / vpravo (R) - Povrch postranního alu profilu, viz strana 768-770 - Varianta nožiček, viz strana 810						
						
<b>Nožičky</b>						
Nožičky Champagne matná, 2 kusy	10 x 25	<b>XV 9714</b>	175			
Nožičky Černá matná, 2 kusy	10 x 25	<b>XV 9715</b>	175			

## Elektrotechnické požadavky na místnosti s vanou, vířivou vanou, sprchou nebo SensoWash® k domácímu použití

### 1. Vysvětlení IP Code (= Internal Protection)

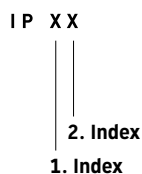

#### 1. Index:

Ochrana provozního prostředku před vniknutím pevných cizích těles, ochrana osob proti přístupu k nebezpečným částem

#### 2. Index:

Ochrana prostředku před vniknutím vody se škodlivými účinky = relevantní značka kódu pro prostory s vanou nebo sprchou

1. Index			2. Index	
Stupeň ochrany	Ochrana prostředku před vniknutím pevných cizích těles	Ochrana osob proti přístupu k nebezpečným částem	Stupeň ochrany	Ochrana prostředku před vniknutím vody se škodlivým účinkem
IP 0X	bez ochrany	bez ochrany	IP X0	bez ochrany
IP 1X	≥ 50 mm Ø	hřbet ruky	IP X1	ochrana před kapající vodou (svislá)
IP 2X	≥ 12,5 mm Ø	prsty	IP X2	ochrana před kapající vodou (do 15° sklonu)
IP 3X	≥ 2,5 mm Ø	nářadí	IP X3	ochrana proti rosné vodě
IP 4X	≥ 1,0 mm Ø	drát	IP X4	ochrana proti stříkající vodě
IP 5X	ochrana proti prachu	drát	IP X5	ochrana proti vodnímu prameni
IP 6X	prachotěsné	drát	IP X6	ochrana proti silnému vodnímu prameni
X	neuveďeno	neuveďeno	IP X7	ochrana při dočasném ponoření ve vodě
			IP X8	ochrana při trvalém ponoření ve vodě
			X	neuveďeno

## Elektrotechnické požadavky na místnosti s vanou, vířivou vanou, sprchou nebo SensoWash® k domácímu použití

**Upozornění:** Následující zobrazení odpovídá normě DIN VDE 0100-701 2008-10

Specifické normy platné v příslušné zemi, místní předpisy nebo směrnice pro nízké napětí mohou být případně odlišné od tohoto zobrazení a je třeba je důsledně dodržovat.

### 2. IP rozdělení zón

Situace v prostoru s vanou

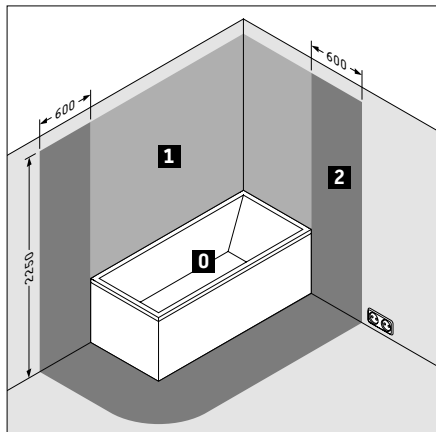

Situace v prostoru se sprchovou vaničkou

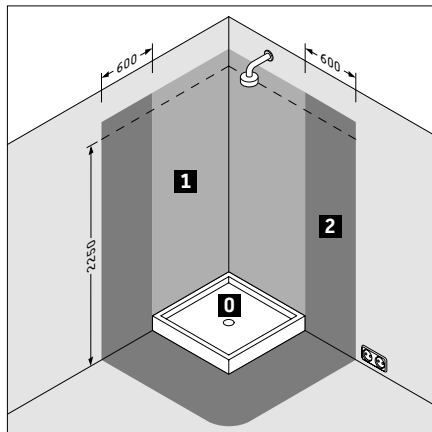

Situace u sprch bez vaničky resp. zápuště sprchové vaničky

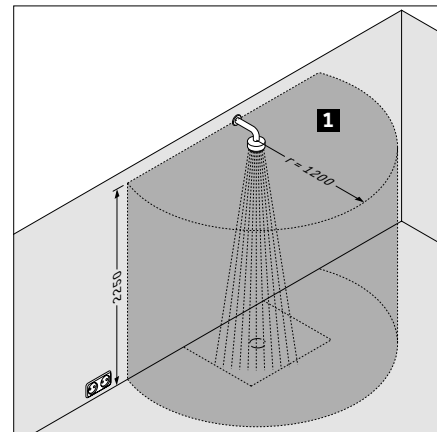

Rozdělení zón v prostoru s vanou nebo sprchou			Minimální druh ochrany	Instalace SensoWash®
<b>0</b>	Zóna 0	uvnitř vany nebo sprchy	IP X7	není dovoleno
<b>1</b>	Zóna 1	- nad vanou nebo sprchovou vaničkou, výška = 2250 mm nad hotovou podlahou* - u sprch bez sprchové vaničky odstup 1200 mm od středu pevného výstupu vody na stěně nebo na stropu, výška = 2250 mm nad hotovou podlahou*	IP X4	není dovoleno
<b>2</b>	Zóna 2	plocha 600 mm před okrajem vany, výška = 2250 mm nad hotovou podlahou*	IP X4	SensoWash® povoleno důvodu minimální ochranné třídy IP X4. Není přípustná zásuvka s ochranným kontaktem.

### 3. Ochranná třída výrobků Duravit

Série	SensoWash®
SensoWash® Slim	IP X4
SensoWash® Starck f	IP X4

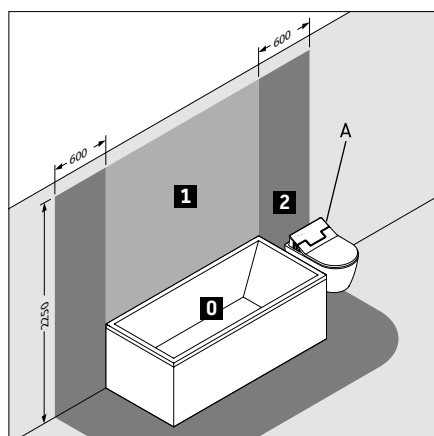

A SensoWash (IP X4) smí zasahovat do zóny 2

\* nebo výška nejvyšší napevno umístěné sprchové hlavice / výpusti vody; podle toho, co je vyšší

## Elektrotechnické požadavky na prostory s vanou, vířivou vanou nebo sprchou pro domácí použití – nábytek s elektrifikací/světly

**Upozornění:** Následující zobrazení odpovídá normě DIN VDE 0100-701 2008:10

Specifické normy platné v příslušné zemi, místní předpisy nebo směrnice pro nízké napětí mohou být případně odlišné od tohoto zobrazení a je třeba je důsledně dodržovat.

### 2. IP rozdělení zón

Situace v prostoru s vanou

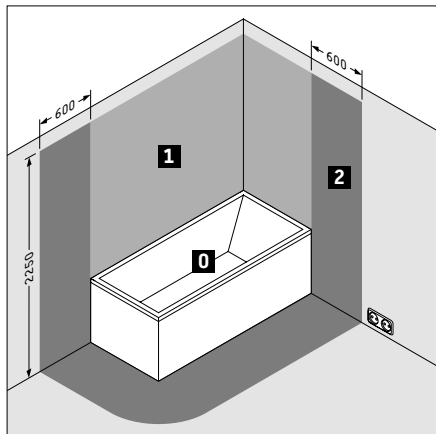

Situace v prostoru se sprchovou vaničkou

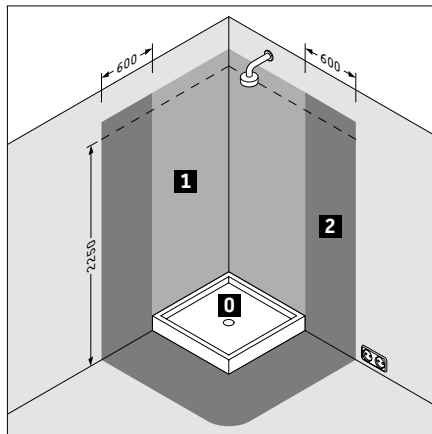

Situace u sprch bez vaničky resp. zápuštěné sprchové vaničky

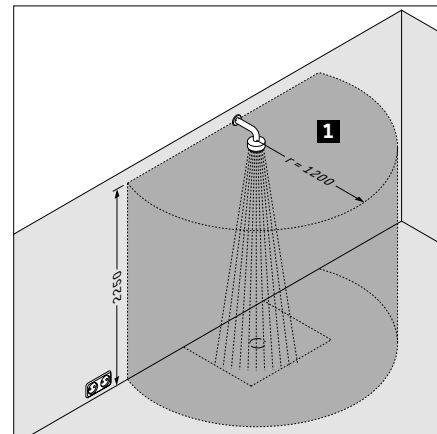

Rozdělení zón v prostoru s vanou nebo sprchou			Minimální druh ochrany	Instalace zrcadel s osvětlením a zrcadlových skříňek
<b>0</b>	Zóna 0	uvnitř vany nebo sprchy	IP X7	není dovoleno
<b>1</b>	Zóna 1	- nad vanou nebo sprchovou vaničkou, výška = 2250 mm nad hotovou podlahou* - u sprch bez sprchové vaničky odstup 1200 mm od středu pevného výstupu vody na stěně nebo na stropu, výška = 2250 mm nad hotovou podlahou*	IP X4	není dovoleno
<b>2</b>	Zóna 2	plocha 600 mm před okrajem vany, výška = 2250 mm nad hotovou podlahou*	IP X4	Zrcadla s osvětlením a zrcadlové skříňky musí mít min. ochranu IP X4, vypínače světla v zrcadle jsou povoleny, zásuvky nesmějí být instalovány. Zřízení zrcadlové skříňky s IP X4 musí být provedeno tak, aby zásuvka v zrcadlové skříňce nezasahovala do zóny 1 nebo zóny 2.

### 3. Ochranná třída výrobků Duravit

Série	Zrcadlo	Zrcadlové skříňky
Brioso	IP 44	IP 44
Happy D.2 Plus	IP 44	-
Ketho	IP 44	IP 44
L-Cube	IP 44	IP 44
Univerzální svítidla a zrcadla	IP 44	IP 44
Luv	IP 44	-
White Tulip	IP 44	-
XSquare	IP 44	IP 44
XViu	IP 44	IP 44

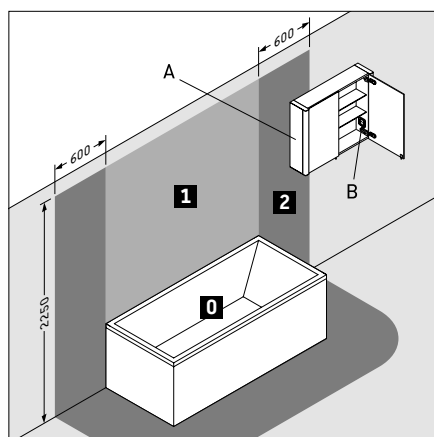

- A Zrcadlová skříňka s IP 44 smí zasahovat do zóny 2  
B Zásuvka v zrcadlové skříňce musí být namontovaná mimo zóny.

\* nebo výška nejvyšší napevno umístěné sprchové hlavice / výpusti vody; podle toho, co je výš

## DuraStyle

Objednávací formulář pro vrtání otvorů pro armatury

Zákazník

Číslo objednávky

Objednávací číslo

Zakázkové číslo

Datum

Za účelem přesného provedení vyvrtání otvorů pro armatury se musí postupně provést následující kroky a přesně a kompletně vyplnit požadované údaje. Při použití navijecího boxu / podomítkové sady pro hrubou stavbu pro ruční sprchu (viz Secuflex od firmy Hansgrohe, HansaCompact od firmy Hansa) musí být nutně zaslán také technický výkres boxu. Jinak by nemohla být objednávka zpracována.

Vezměte prosím na vědomí, že vany s provedeným vrtáním pro armatury nelze vrátit zpět. Vrtání pro armaturu není možné u vířivých van.

### 1. krok: Zakřížkujte prosím požadovaný typ vany.

# 700231

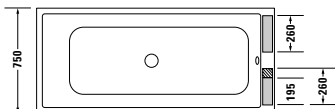

# 700233

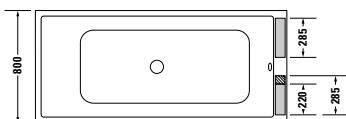

- V oblasti šedě označených ploch je možné provádět vrtání armatur. (Předpoklad: použití odpadní a přetokové armatury Duravit)
- Vrtání ve šrafované označené oblasti jsou možná jen tehdy, je-li použita odpadní a přetoková armatura Duravit bez vanového přítoku.

### 2. krok: Zakřížkujte prosím umístění otvorů na okraji vany.

U pozice vlevo/vpravo udejte prosím rozměr od okraje vany do středu prvního otvoru:

a = \_\_\_\_\_ mm

vlevo

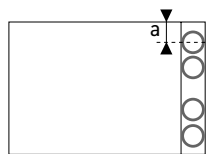

a = min. 80 mm

vpravo

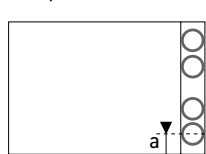

a = min. 80 mm

### 3. krok: Okótuje náskres vrtání. Označte prosím rozestupy vrtání a průměr vrtu pro každý otvor přímo do nákresu.

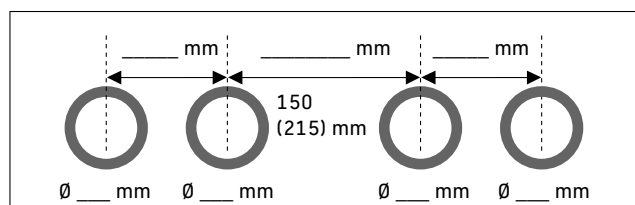

U van DuraStyle dbejte prosím na minimální rozestup mezi oběma středovými otvory. Minimální rozestup při použití odpadní a přetokové armatury Duravit bez vanového přítoku je 150 mm, u odpadní a přetokové armatury Duravit s vanovým přítokem je to 215 mm.

**Luv** Objednávací formulář pro vrtání otvorů pro armatury

Zákazník

Číslo objednávky

Objednávací číslo

Zakázkové číslo

Datum

Za účelem přesného provedení vyvrtání otvorů pro armatury se musí postupně provést následující kroky a přesně a kompletně vyplnit požadované údaje. Při použití navijecího boxu / podomítkové sady pro hrubou stavbu pro ruční sprchu (viz Secuflex od firmy Hansgrohe, HansaCompact od firmy Hansa) musí být nutně zaslán také technický výkres boxu. Jinak by nemohla být objednávka zpracována.

Vezměte prosím na vědomí, že vany s provedeným vrtáním pro armatury nelze vrátit zpět. U van a vířivých van jsou možné armatury na okraj vany.

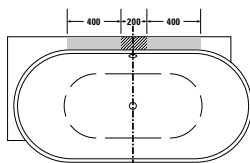
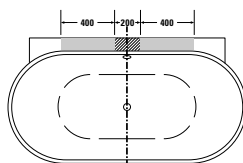
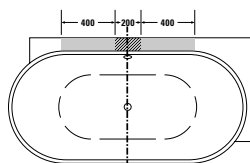
**1. krok: Zakřížkujte prosím požadovaný typ vany.**
 # 700431  
 # 760431

 # 700433  
 # 760433

 # 700432  
 # 760432

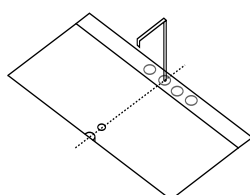
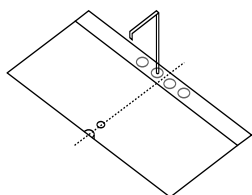
- V oblasti šedě označených ploch je možné provádět vrtání armatur.
- Vrtání ve šrafované oblasti je možné jen do průměru otvoru 40 mm. (Předpoklad: použití odpadní a přetokové armatury Duravit)

**2. krok: Uveďte prosím polohu otvorů vzhledem ke středové ose vany.**
 Otvor pro armaturu vystředěný vůči středové ose

 Otvor pro armaturu přesazený vůči středové ose

1otvorové vrtání

2otvorové vrtání

3otvorové vrtání

4otvorové vrtání

5otvorové vrtání

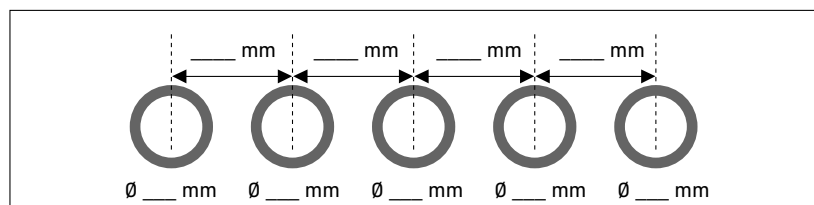
**3. krok: Okótuje náskres vrtání. Označte prosím rozestupy vrtání a průměr vrtu pro každý otvor přímo do náskresu.**

## Paiova (Paiova 5) Objednací formulář pro vrtání otvorů pro armatury

Zákazník	Číslo objednávky	Objednací číslo
Zakázkové číslo	Datum	

Za účelem přesného provedení vyvrtání otvorů pro armatury se musí postupně provést následující kroky a přesně a kompletně vyplnit požadované údaje. Při použití navijecího boxu / podomítkové sady pro hrubou stavbu pro ruční sprchu (viz Secuflex od firmy Hansgrohe, HansaCompact od firmy Hansa) musí být nutně zaslán také technický výkres boxu. Jinak by nemohla být objednávka zpracována.

Vezměte prosím na vědomí, že vany s provedeným vrtáním pro armatury nelze vrátit zpět. Vrtání pro armaturu není možné u vířivých van.

### 1. krok: Zakřížkujte prosím požadovaný typ vany.

				<input type="checkbox"/> V oblasti šedě označených ploch je možné provádět vrtání armatur.
<input type="checkbox"/> # 700390 <input type="checkbox"/> # 700394	<input type="checkbox"/> # 700391 <input type="checkbox"/> # 700395	<input type="checkbox"/> # 700392 <input type="checkbox"/> # 700396	<input type="checkbox"/> # 700393 <input type="checkbox"/> # 700397	

### 2. krok: Uveďte prosím rozměr od okraje vany do středu prvního otvoru

a = \_\_\_\_\_ mm

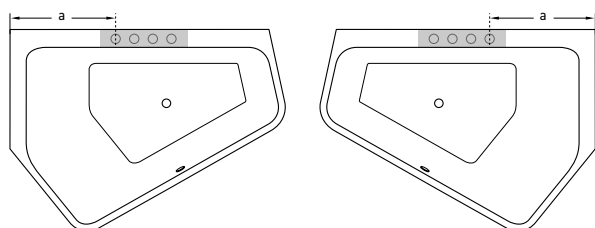

a = min. 660 mm u #700390 #700394 #700391 #700395  
 a = min. 720 mm u #700392 #700396 #700393 #700397

### 3. krok: Okótuje náčrt vrtání. Označte prosím rozestupy vrtání a průměr vrtu pro každý otvor přímo do náčrtu.

\_\_\_\_\_ mm    \_\_\_\_\_ mm    \_\_\_\_\_ mm    \_\_\_\_\_ mm

∅ \_\_\_\_\_ mm    ∅ \_\_\_\_\_ mm    ∅ \_\_\_\_\_ mm    ∅ \_\_\_\_\_ mm    ∅ \_\_\_\_\_ mm



**Vero** Objednávací formulář pro vrtání otvorů pro armatury

Zákazník

Číslo objednávky

Objednávací číslo

Zakázkové číslo

Datum

Za účelem přesného provedení vyvrtání otvorů pro armatury se musí postupně provést následující kroky a přesně a kompletně vyplnit požadované údaje. Při použití navíjecího boxu / podomítkové sady pro hrubou stavbu pro ruční sprchu (viz Secuflex od firmy Hansgrohe, HansaCompact od firmy Hansa) musí být nutně zaslán také technický výkres boxu. Jinak by nemohla být objednávka zpracována.

Vezměte prosím na vědomí, že vany s provedeným vrtáním pro armatury nelze vrátit zpět. Vrtání pro armaturu není možné u vířivých van.

**1. krok: Zakřížkujte prosím požadovaný typ vany.**
**Vero**
 # 700135

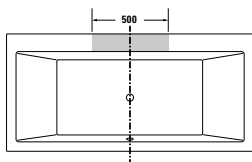
 # 700136

**Vero**
 # 700131

 # 700133

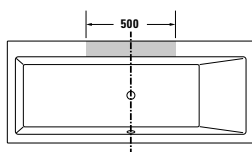
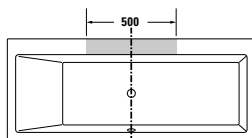
 # 700132

 # 700134

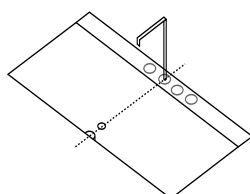
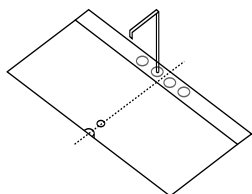
 V oblasti šedě označených ploch je možné provádět vrtání armatur.

**2. krok: Uveďte prosím polohu otvorů vzhledem ke středové ose vany.**
 Otvor pro armaturu vystředěný vůči středové ose

 Otvor pro armaturu přesazený vůči středové ose

 1otvorové vrtání 

 2otvorové vrtání 

 3otvorové vrtání 

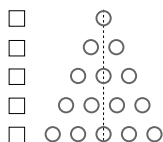
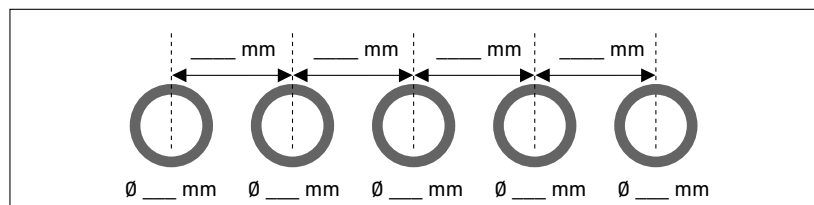
 4otvorové vrtání 

 5otvorové vrtání 

**3. krok: Okótuje náskres vrtání. Označte prosím rozestupy vrtání a průměr vrtu pro každý otvor přímo do náskresu.**

**DuraStyle, L-Cube** Přiřazení keramiky + nábytku pro skříňky pod umyvadlo pod desku

			Skříňka pod umyvadlo pod desku pro desku Compact (desku prosím objednejte zvlášť, <b>minimální šířka skříňky pod umyvadlo pod desku</b> )									
			Hloubka 480 mm									
			1 výsuv				2 zásuvky					
			600	700	800	900	1000	600	700	800	900	1000
Série	Keramiky	Druh keramiky	# DS 5300	# DS 5301	# DS 5302	# DS 5303	# DS 5304	# DS 5305	# DS 5306	# DS 5307	# DS 5308	# DS 5309
			# LC 5800	# LC 5801	# LC 5802	# LC 5803	# LC 5804	# LC 5805	# LC 5806	# LC 5807	# LC 5808	# LC 5809
2nd floor	# 031758	vestavné		•	•	•	•		•	•	•	•
2nd floor	# 031758	mísa	•	•	•	•	•	•	•	•	•	•
2nd floor	# 034760	vestavné		•	•	•	•		•	•	•	•
Bacino	# 032542	mísa	•	•	•	•	•	•	•	•	•	•
Bacino	# 033342	mísa	•	•	•	•	•	•	•	•	•	•
Bacino	# 033452	mísa	•	•	•	•	•	•	•	•	•	•
Cape Cod	# 232840	mísa	•	•	•	•	•	•	•	•	•	•
Cape Cod	# 232843	mísa	•	•	•	•	•	•	•	•	•	•
Cape Cod	# 233950	mísa	•	•	•	•	•	•	•	•	•	•
Cape Cod	# 234043	mísa	•	•	•	•	•	•	•	•	•	•
Cape Cod	# 234755	mísa	•	•	•	•	•	•	•	•	•	•
D-Code	# 033754	vestavné		•	•	•	•					
D-Neo	# 035760	vestavné		•	•	•	•					
D-Neo	# 035860	vestavné		•	•	•	•					
D-Neo	# 237140	mísa	•	•	•	•	•	•	•	•	•	•
D-Neo	# 237260	mísa	•	•	•	•	•	•	•	•	•	•
DuraSquare	# 073245	mísa	•	•	•	•	•	•	•	•	•	•
DuraSquare	# 234880	mísa	•	•	•	•	•	•	•	•	•	•
DuraSquare	# 234980	mísa	•	•	•	•	•	•	•	•	•	•
DuraSquare	# 235310	mísa			•	•	•					
DuraSquare	# 235350	mísa		•	•	•	•					
DuraSquare	# 235360	mísa	•	•	•	•	•					
DuraSquare	# 235380	mísa	•	•	•	•	•					
DuraSquare	# 235560	mísa		•	•	•	•	•	•	•	•	•
DuraSquare	# 235650	mísa	•	•	•	•	•	•	•	•	•	•
DuraSquare	# 235660	mísa	•	•	•	•	•	•	•	•	•	•
DuraStyle	# 034943	mísa	•	•	•	•	•	•	•	•	•	•
DuraStyle	# 034960	mísa	•	•	•	•	•	•	•	•	•	•
DuraStyle	# 037260	vestavné		•	•	•	•					
DuraStyle	# 037456	vestavné		•	•	•	•					
Foster	# 033550	mísa	•	•	•	•	•	•	•	•	•	•
Happy D.2	# 231460	mísa		•	•	•	•					
Happy D.2	# 231560	mísa		•	•	•	•	•	•	•	•	•
Happy D.2 Plus	# 235940	mísa	•	•	•	•	•	•	•	•	•	•
Happy D.2 Plus	# 235960	mísa		•	•	•	•	•	•	•	•	•
Happy D.2 Plus	# 236050	mísa	•	•	•	•	•	•	•	•	•	•
Happy D.2 Plus	# 236060	mísa		•	•	•	•	•	•	•	•	•
Luv	# 037950	mísa	•	•	•	•	•	•	•	•	•	•
Luv	# 037960	mísa	•	•	•	•	•	•	•	•	•	•
Luv	# 037970	mísa	•	•	•	•	•	•	•	•	•	•
Luv	# 037980	mísa		•	•	•	•	•	•	•	•	•
Luv	# 038050	mísa	•	•	•	•	•	•	•	•	•	•
Luv	# 038060	mísa	•	•	•	•	•	•	•	•	•	•

1) rozměry na tmavém pozadí = šířka v mm; 2) rozměry na světlém pozadí = hloubka v mm / K této sérii nábytku se hodí jen uvedená keramiky / Sérievé zkratky: DS = DuraStyle, LC = L-Cube

**DuraStyle, L-Cube** Přiřazení keramiky + nábytku pro skříňky pod umyvadlo pod desku

		Skříňka pod umyvadlo pod desku pro desku Compact (desku prosím objednejte zvlášť, <b>minimální šířka skříňky pod umyvadlo pod desku</b> )									
		2) Hloubka 480 mm									
		1) 1 výsuv					2 zásuvky				
		600	700	800	900	1000	600	700	800	900	1000
Série	Keramiky	Druh keramiky									
		# DS 5300 # LC 5800	# DS 5301 # LC 5801	# DS 5302 # LC 5802	# DS 5303 # LC 5803	# DS 5304 # LC 5804	# DS 5305 # LC 5805	# DS 5306 # LC 5806	# DS 5307 # LC 5807	# DS 5308 # LC 5808	# DS 5309 # LC 5809
Luv	# 038070	mísa	●	●	●	●	●	●	●	●	●
Luv	# 038080	mísa		●	●	●	●	●	●	●	●
Luv	# 038142	mísa	●	●	●	●	●	●	●	●	●
Pura Vida	# 037070	mísa	●	●	●	●	●	●	●	●	●
Starck 1	# 040833	mísa	●	●	●	●	●	●	●	●	●
Vero Air	# 072445	mísa	●	●	●	●	●	●	●	●	●
Vero Air	# 235010	mísa		●	●	●	●		●	●	●
Vero Air	# 235012	mísa					●				●
Vero Air	# 235050	mísa	●	●	●	●	●	●	●	●	●
Vero Air	# 235060	mísa	●	●	●	●	●	●	●	●	●
Vero Air	# 235070	mísa	●	●	●	●	●	●	●	●	●
Vero Air	# 235080	mísa	●	●	●	●	●	●	●	●	●
Vero Air	# 235150	mísa	●	●	●	●	●				
Vero Air	# 235160	mísa	●	●	●	●	●				
Vero Air	# 236860	mísa	●	●	●	●	●	●	●	●	●
Viu	# 038560	vestavné		●	●	●	●				
Viu	# 235860	mísa	●	●	●	●	●				
White Tulip	# 236243	mísa	●	●	●	●	●	●	●	●	●

1) rozměry na tmavém pozadí = šířka v mm; 2) rozměry na světlém pozadí = hloubka v mm / K této sérii nábytku se hodí jen uvedené keramiky / Sérievé zkratky: DS = DuraStyle, LC = L-Cube

**DuraStyle, L-Cube** Přiřazení keramiky + nábytku pro skříňky pod umyvadlo pod desku

			Skříňka pod umyvadlo pod desku pro desku (desku prosím objednejte zvlášť, <b>minimální šířka skříňky pod umyvadlo pod desku</b> )										
			2) Hloubka 550 mm										
			1 výsuv					2 zásuvky					
			1)	600	700	800	900	1000	600	700	800	900	1000
Série	Keramiky	Druh keramiky	# DS 5310	# DS 5311	# DS 5312	# DS 5313	# DS 5314	# DS 5315	# DS 5316	# DS 5317	# DS 5318	# DS 5319	
			# LC 5810	# LC 5811	# LC 5812	# LC 5813	# LC 5814	# LC 5815	# LC 5816	# LC 5817	# LC 5818	# LC 5819	
2nd floor	# 031758	vestavné		●	●	●	●		●	●	●	●	
2nd floor	# 031758	mísa		●	●	●	●		●	●	●	●	
2nd floor	# 034760	vestavné		●	●	●	●		●	●	●	●	
2nd floor	# 049180	vestavné				●	●				●	●	
Architec	# 032050	mísa	●	●	●	●	●	●	●	●	●	●	
Bacino	# 032542	mísa	●	●	●	●	●	●	●	●	●	●	
Bacino	# 033342	mísa	●	●	●	●	●	●	●	●	●	●	
Bacino	# 033452	mísa	●	●	●	●	●	●	●	●	●	●	
Cape Cod	# 232840	mísa	●	●	●	●	●	●	●	●	●	●	
Cape Cod	# 232843	mísa	●	●	●	●	●	●	●	●	●	●	
Cape Cod	# 234043	mísa	●	●	●	●	●	●	●	●	●	●	
Cape Cod	# 234755	mísa	●	●	●	●	●	●	●	●	●	●	
Cape Cod	# 233950	mísa	●	●	●	●	●	●	●	●	●	●	
Cape Cod	# 234046	mísa	●	●	●	●	●	●	●	●	●	●	
D-Code	# 033754	vestavné		●	●	●	●						
D-Neo	# 035760	vestavné		●	●	●	●						
D-Neo	# 035860	vestavné		●	●	●	●						
D-Neo	# 237140	mísa	●	●	●	●	●	●	●	●	●	●	
D-Neo	# 237260	mísa	●	●	●	●	●	●	●	●	●	●	
DuraSquare	# 073245	mísa	●	●	●	●	●	●	●	●	●	●	
DuraSquare	# 234880	mísa	●	●	●	●	●	●	●	●	●	●	
DuraSquare	# 234980	mísa	●	●	●	●	●	●	●	●	●	●	
DuraSquare	# 235310	mísa			●	●	●		●	●	●	●	
DuraSquare	# 235350	mísa		●	●	●	●		●	●	●	●	
DuraSquare	# 235360	mísa	●	●	●	●	●	●	●	●	●	●	
DuraSquare	# 235380	mísa	●	●	●	●	●	●	●	●	●	●	
DuraSquare	# 235460	mísa			●	●	●	●	●	●	●	●	
DuraSquare	# 235560	mísa		●	●	●	●		●	●	●	●	
DuraSquare	# 236650	mísa	●	●	●	●	●	●	●	●	●	●	
DuraSquare	# 235660	mísa	●	●	●	●	●	●	●	●	●	●	
DuraStyle	# 034943	mísa	●	●	●	●	●	●	●	●	●	●	
DuraStyle	# 034960	mísa	●	●	●	●	●	●	●	●	●	●	
DuraStyle	# 037456	vestavné		●	●	●	●						
DuraStyle	# 037260	vestavné		●	●	●	●						
DuraStyle	# 037462	vestavné		●	●	●	●						
Foster	# 033550	mísa	●	●	●	●	●	●	●	●	●	●	
Happy D.2	# 048360	vestavné		●	●	●	●						
Happy D.2	# 231460	mísa		●	●	●	●	●	●	●	●	●	
Happy D.2	# 231560	mísa		●	●	●	●	●	●	●	●	●	
Happy D.2	# 231810	vestavné				●	●				●	●	
Happy D.2	# 231860	nábytek			●	●	●		●	●	●	●	
Happy D.2	# 231865	nábytek			●	●	●		●	●	●	●	
Happy D.2	# 231880	nábytek				●	●			●	●	●	

1) rozměry na tmavém pozadí = šířka v mm; 2) rozměry na světlém pozadí = hloubka v mm / K této sérii nábytku se hodí jen uvedené keramiky / Sérievé zkratky: DS = DuraStyle, LC = L-Cube

**DuraStyle, L-Cube** Přiřazení keramiky + nábytku pro skříňky pod umyvadlo pod desku

			Skříňka pod umyvadlo pod desku pro desku (desku prosím objednejte zvlášť, <b>minimální šířka skříňky pod umyvadlo pod desku</b> )										
			2) Hloubka 550 mm										
			1 výsuv					2 zásuvky					
			1) 600 700 800 900 1000 600 700 800 900 1000										
Série	Keramiky	Druh keramiky	# DS 5310 # LC 5810	# DS 5311 # LC 5811	# DS 5312 # LC 5812	# DS 5313 # LC 5813	# DS 5314 # LC 5814	# DS 5315 # LC 5815	# DS 5316 # LC 5816	# DS 5317 # LC 5817	# DS 5318 # LC 5818	# DS 5319 # LC 5819	
Happy D.2 Plus	# 235940	mísa	●	●	●	●	●	●	●	●	●	●	
Happy D.2 Plus	# 235960	mísa		●	●	●	●		●	●	●	●	
Happy D.2 Plus	# 236050	mísa	●	●	●	●	●	●	●	●	●	●	
Happy D.2 Plus	# 236060	mísa		●	●	●	●		●	●	●	●	
Luv	# 037950	mísa	●	●	●	●	●	●	●	●	●	●	
Luv	# 037960	mísa	●	●	●	●	●	●	●	●	●	●	
Luv	# 037970	mísa	●	●	●	●	●	●	●	●	●	●	
Luv	# 037980	mísa		●	●	●	●		●	●	●	●	
Luv	# 038050	mísa	●	●	●	●	●	●	●	●	●	●	
Luv	# 038060	mísa	●	●	●	●	●	●	●	●	●	●	
Luv	# 038070	mísa	●	●	●	●	●	●	●	●	●	●	
Luv	# 038080	mísa		●	●	●	●		●	●	●	●	
Luv	# 038142	mísa	●	●	●	●	●	●	●	●	●	●	
PuraVida	# 036970	mísa	●	●	●	●	●	●	●	●	●	●	
PuraVida	# 037070	mísa	●	●	●	●	●	●	●	●	●	●	
Starck 1	# 038747	mísa	●	●	●	●	●	●	●	●	●	●	
Starck 1	# 040833	mísa	●	●	●	●	●	●	●	●	●	●	
Starck 1	# 040853	mísa	●	●	●	●	●	●	●	●	●	●	
Starck 1	# 044546	mísa	●	●	●	●	●	●	●	●	●	●	
Starck 1	# 044648	mísa	●	●	●	●	●	●	●	●	●	●	
Starck 1	# 044753	mísa	●	●	●	●	●	●	●	●	●	●	
Starck 1	# 232246	mísa	●	●	●	●	●	●	●	●	●	●	
Starck 2	# 232144	mísa	●	●	●	●	●	●	●	●	●	●	
Starck 2	# 232360	vestavné			●	●	●		●	●	●	●	
Starck 3	# 030256	vestavné		●	●	●	●						
Vero	# 045250	mísa	●	●	●	●	●	●	●	●	●	●	
Vero Air	# 038355	vestavné		●	●	●	●		●	●	●	●	
Vero Air	# 072445	mísa	●	●	●	●	●	●	●	●	●	●	
Vero Air	# 235010	mísa		●	●	●	●		●	●	●	●	
Vero Air	# 235012	mísa					●					●	
Vero Air	# 235050	mísa	●	●	●	●	●	●	●	●	●	●	
Vero Air	# 235060	mísa	●	●	●	●	●	●	●	●	●	●	
Vero Air	# 235070	mísa	●	●	●	●	●	●	●	●	●	●	
Vero Air	# 235080	mísa	●	●	●	●	●	●	●	●	●	●	
Vero Air	# 235150	mísa	●	●	●	●	●	●	●	●	●	●	
Vero Air	# 235160	mísa	●	●	●	●	●	●	●	●	●	●	
Vero Air	# 235250	mísa	●	●	●	●	●	●	●	●	●	●	
Vero Air	# 235260	mísa	●	●	●	●	●	●	●	●	●	●	
Vero Air	# 236860	mísa	●	●	●	●	●	●	●	●	●	●	
Viu	# 038560	vestavné		●	●	●	●						
Viu	# 235860	mísa	●	●	●	●	●	●	●	●	●	●	
White Tulip	# 236243	mísa	●	●	●	●	●	●	●	●	●	●	

1) rozměry na tmavém pozadí = šířka v mm; 2) rozměry na světlém pozadí = hloubka v mm / K této sérii nábytku se hodí jen uvedené keramiky / Sériové zkratky: DS = DuraStyle, LC = L-Cube

**Cape Cod** Přiřazení keramiky + nábytku pro použití pevných konzol

			Skříňka pod umyvadlo včetně desky (rozměr včetně desky, deska je již součástí)			
			2) Hloubka 570 mm		Hloubka 480 mm	
			1 police		1 police	
			1) 1120		700	
Série	Keramika	Druh keramiky	# CC 9532		# CC 9534	
Cape Cod	# 232840	mísa	●		●	
Cape Cod	# 232843	mísa	●		●	
Cape Cod	# 232848	mísa	●			
Cape Cod	# 233950	mísa	●		●	
Cape Cod	# 234043	mísa	●		●	
Cape Cod	# 234046	mísa	●			
Cape Cod	# 234755	mísa	●		●	

1) rozměry na tmavém pozadí = šířka v mm; 2) rozměry na světlém pozadí = hloubka v mm / K této sérii nábytku se hodí jen uvedené keramiky

**D-Neo** Přiřazení keramiky + nábytku pro použití pevných konzol

			Skříňka pod umyvadlo <b>včetně desky</b> (deska je již součástí)															
			2) Hloubka 480 mm				Hloubka 550 mm											
			1 otevřená police				1 otevřená police				1 výsuv		2 výsuvy	2 zásuvky		4 zásuvky		
			1) 800		1000		800		1000		800	1000	1200	1400	800	1000	1200	1400
Série	Keramiky	Druh keramiky	# DE 4918	# DE 4938	# DE 4919	# DE 4939	# DE 4928	# DE 4958	# DE 4929	# DE 4959	# DE 4947	# DE 4948	# DE 4949	# DE 4950	# DE 4967	# DE 4968	# DE 4969	# DE 4970
2nd floor	# 031758	vestavné									•	•	•		•	•	•	
2nd floor	# 031758	mísa			•	•			•	•	•	•	•	•	•	•	•	•
Architec	# 032050	mísa									•	•	•	•	•	•	•	•
Bacino	# 032542	mísa	•	•	•	•	•	•	•	•	•	•	•	•	•	•	•	•
Bacino	# 033342	mísa	•	•	•	•	•	•	•	•	•	•	•	•	•	•	•	•
Bacino	# 033452	mísa	•	•	•	•	•	•	•	•	•	•	•	•	•	•	•	•
Cape Cod	# 232840	mísa	•	•	•	•	•	•	•	•	•	•	•	•	•	•	•	•
Cape Cod	# 232843	mísa	•	•	•	•	•	•	•	•	•	•	•	•	•	•	•	•
Cape Cod	# 232848	mísa					•	•	•	•	•	•	•	•	•	•	•	•
Cape Cod	# 233950	mísa							•	•	•	•	•	•	•	•	•	•
Cape Cod	# 234043	mísa	•	•	•	•	•	•	•	•	•	•	•	•	•	•	•	•
Cape Cod	# 234046	mísa					•	•	•	•	•	•	•	•	•	•	•	•
Cape Cod	# 234755	mísa			•	•			•	•	•	•	•	•	•	•	•	•
D-Code	# 033754	vestavné									•	•	•		•	•	•	
D-Neo	# 035760	vestavné									•	•	•		•	•	•	
D-Neo	# 035860	vestavné									•	•	•		•	•	•	
D-Neo	# 237140	mísa	•	•	•	•	•	•	•	•	•	•	•	•	•	•	•	•
D-Neo	# 237260	mísa	•	•	•	•	•	•	•	•	•	•	•	•	•	•	•	•
DuraSquare	# 073245	mísa							•	•	•	•	•		•	•	•	
DuraSquare	# 235310	mísa											•				•	
DuraSquare	# 235350	mísa									•	•	•		•	•	•	
DuraSquare	# 235360	mísa									•	•	•		•	•	•	
DuraSquare	# 235380	mísa										•	•			•	•	
DuraSquare	# 235460	mísa									•	•	•		•	•	•	
DuraSquare	# 235560	mísa									•	•	•		•	•	•	
DuraSquare	# 235650	mísa					•	•	•	•	•	•	•	•	•	•	•	•
DuraSquare	# 235660	mísa									•	•	•		•	•	•	
DuraStyle	# 034943	mísa									•	•	•	•	•	•	•	•
DuraStyle	# 034960	mísa			•	•			•	•	•	•	•	•	•	•	•	•
DuraStyle	# 037260	vestavné									•	•	•		•	•	•	
DuraStyle	# 037456	vestavné									•	•	•		•	•	•	
Foster	# 033550	mísa	•	•	•	•	•	•	•	•	•	•	•	•	•	•	•	•
Happy D.2	# 231460	mísa									•	•	•		•	•	•	
Happy D.2	# 231560	mísa									•	•	•		•	•	•	
Happy D.2 Plus	# 235940	mísa									•	•	•	•	•	•	•	•
Happy D.2 Plus	# 235960	mísa									•	•	•		•	•	•	
Happy D.2 Plus	# 236050	mísa							•	•	•	•	•		•	•	•	•
Happy D.2 Plus	# 236060	mísa									•	•	•		•	•	•	
Luv	# 037950	mísa	•	•	•	•	•	•	•	•	•	•	•	•	•	•	•	•
Luv	# 037960	mísa			•	•			•	•	•	•	•	•	•	•	•	•
Luv	# 037970	mísa									•	•	•		•	•	•	
Luv	# 037980	mísa									•	•	•		•	•	•	

1) rozměry na tmavém pozadí = šířka v mm; 2) rozměry na světlém pozadí = hloubka v mm / K této sérii nábytku se hodí jen uvedené keramiky

**D-Neo** Přiřazení keramiky + nábytku pro použití pevných konzol

Série Keramiky Druh keramiky			Skříňka pod umyvadlo <b>včetně desky</b> (deska je již součástí)																	
			Hloubka 480 mm				Hloubka 550 mm													
			1 otevřená police				1 otevřená police				1 výsuv			2 výsuvy		2 zásuvky			4 zásuvky	
			800		1000		800		1000		800	1000	1200	1400		800	1000	1200	1400	
			# DE 4918	# DE 4938	# DE 4919	# DE 4939	# DE 4928	# DE 4958	# DE 4929	# DE 4959	# DE 4947	# DE 4948	# DE 4949	# DE 4950		# DE 4967	# DE 4968	# DE 4969	# DE 4970	
Luv	# 038050	mísa	●	●	●	●	●	●	●	●	●	●	●	●	●	●	●	●		
Luv	# 038060	mísa			●	●			●	●	●	●		●	●	●	●			
Luv	# 038070	mísa							●	●	●			●	●	●				
Luv	# 038080	mísa							●	●	●			●	●	●				
Luv	# 038142	mísa	●	●	●	●	●	●	●	●	●	●		●	●	●	●			
Starck 1	# 038747	mísa						●	●	●	●	●		●	●	●	●			
Starck 1	# 040833	mísa	●	●	●	●	●	●	●	●	●	●		●	●	●	●			
Starck 1	# 040853	mísa				●	●	●	●	●	●	●		●	●	●	●			
Starck 1	# 044546	mísa				●	●	●	●	●	●	●		●	●	●	●			
Starck 1	# 044753	mísa				●	●	●	●	●	●	●		●	●	●	●			
Starck 2	# 232144	mísa						●	●	●	●	●		●	●	●	●			
Starck 3	# 030256	vestavné							●	●	●			●	●	●				
Vero Air	# 072445	mísa						●	●	●	●	●		●	●	●	●			
Vero Air	# 235010	mísa									●					●				
Vero Air	# 235050	mísa							●	●	●	●		●	●	●	●			
Vero Air	# 235060	mísa							●	●	●			●	●	●				
Vero Air	# 235070	mísa							●	●	●			●	●	●				
Vero Air	# 235080	mísa								●	●				●	●				
Vero Air	# 235150	mísa						●	●	●	●	●		●	●	●	●			
Vero Air	# 235160	mísa							●	●	●			●	●	●				
Vero Air	# 235250	mísa									●						●			
Vero Air	# 236860	mísa	●	●	●	●		●	●	●	●	●		●	●	●	●			
Vero Air	# 38355	vestavné							●	●	●			●	●	●				
Viu	# 235860	mísa						●	●	●	●	●		●	●	●	●			
White Tulip	# 236243	mísa				●	●	●	●	●	●	●		●	●	●	●			

1) rozměry na tmavém pozadí = šířka v mm; 2) rozměry na světlém pozadí = hloubka v mm / K této sérii nábytku se hodí jen uvedené keramiky



**DuraStyle** Přiřazení keramiky + nábytku pro použití pevných konzol

			Skříňka pod umyvadlo včetně desky (deska je již součástí)			
			2) Hloubka 550 mm			
			1) 1000		1400	
Série	Keramiky	Druh keramiky	# DS 6784		# DS 6785	
2nd floor	# 031758	mísa			●	
Bacino	# 032542	mísa	●		●	
Bacino	# 033342	mísa	●		●	
Bacino	# 033452	mísa	●		●	
Cape Cod	# 232840	mísa	●		●	
Cape Cod	# 232843	mísa	●		●	
Cape Cod	# 232848	mísa	●		●	
Cape Cod	# 233950	mísa	●		●	
Cape Cod	# 234043	mísa	●			
Cape Cod	# 234046	mísa	●			
Cape Cod	# 234755	mísa			●	
DuraSquare	# 073245	mísa	●			
DuraStyle	# 034943	mísa	●		●	
DuraStyle	# 034960	mísa	●		●	
D-Neo	# 237140	mísa	●		●	
D-Neo	# 237260	mísa			●	
Foster	# 033550	mísa	●		●	
Luv	# 037950	mísa	●		●	
Luv	# 037960	mísa			●	
Luv	# 037970	mísa			●	
Luv	# 037980	mísa			●	
Luv	# 038050	mísa	●		●	
Luv	# 038060	mísa			●	
Luv	# 038070	mísa			●	
Luv	# 038080	mísa			●	
Luv	# 038142	mísa	●		●	
PuraVida	# 037070	mísa			●	
Starck 1	# 038747	mísa	●			
Starck 1	# 040833	mísa	●		●	
Starck 1	# 044546	mísa	●		●	
Starck 1	# 044753	mísa			●	
Starck 2	# 232144	mísa	●			
Vero Air	# 072445	mísa	●		●	
Vero Air	# 235150	mísa			●	
Vero Air	# 235160	mísa			●	
Vero Air	# 235250	mísa			●	
Vero Air	# 235260	mísa			●	
Viu	# 235860	mísa			●	
White Tulip	# 236243	mísa	●		●	

1) rozměry na tmavém pozadí = šířka v mm; 2) rozměry na světlém pozadí = hloubka v mm / K této sérii nábytku se hodí jen uvedené keramiky

## Happy D.2 Plus Přiřazení keramiky + nábytku pro použití na fixních deskách

			Skříňka pod umyvadlo pod desku (rozměr včetně desky, desku prosím objednejte zvlášť)														
			2) Hloubka 480 mm		Hloubka 550 mm												
			1 výsuv	2 zásuvky	1 výsuv					2 výsuvy							
			1) 650	650	1000	1000	1000	1300	1300	1300	1300	1600	1600	1600	1600	1600	1600
Série	Keramiky	Druh keramiky	# HP 4940	# HP 4960	# HP 4931	# HP 4941	# HP 4951	# HP 4932	# HP 4942	# HP 4952	# HP 4943	# HP 4934	# HP 4944	# HP 4954	# HP 4936	# HP 4946	# HP 4956
Happy D.2	# 231460	mísa				●			●				●			●	
Happy D.2	# 231560	mísa				●			●				●			●	
Happy D.2	# 231810	nábytek						●*									
Happy D.2	# 231860	nábytek			●			●				●			●		
Happy D.2	# 231865	nábytek			●			●				●			●		
Happy D.2	# 231880	nábytek			●			●*									
Happy D.2 Plus	# 235940	mísa	●	●		●			●		●		●			●	
Happy D.2 Plus	# 235960	mísa				●			●				●			●	
Happy D.2 Plus	# 236050	mísa	●	●		●			●		●		●			●	
Happy D.2 Plus	# 236060	mísa				●			●				●			●	

\* vhodné jen když se keramika umístí doprostřed

			Skříňka pod umyvadlo pod desku (rozměr včetně desky, desku prosím objednejte zvlášť)							
			2) Hloubka 550 mm							
			2 zásuvky				4 zásuvky			
			1) 1000	1000	1300	1300	1600	1600	1600	1600
Série	Keramiky	Druh keramiky	# HP 4961	# HP 4971	# HP 4962	# HP 4972	# HP 4963	# HP 4973	# HP 4964	# HP 4974
Happy D.2	# 231460	mísa		●		●		●		●
Happy D.2	# 231560	mísa		●		●		●		●
Happy D.2	# 231810	nábytek			●					
Happy D.2	# 231860	nábytek	●		●		●		●	
Happy D.2	# 231865	nábytek	●		●		●		●	
Happy D.2	# 231880	nábytek	●		●					
Happy D.2 Plus	# 235940	mísa		●		●		●		●
Happy D.2 Plus	# 235960	mísa		●		●		●		●
Happy D.2 Plus	# 236050	mísa		●		●		●		●
Happy D.2 Plus	# 236060	mísa		●		●		●		●

1) rozměry na tmavém pozadí = šířka v mm; 2) rozměry na světlém pozadí = hloubka v mm / K této sérii nábytku se hodí jen uvedené keramiky

**Ketho** Přiřazení keramiky + nábytku pro použití pevných konzol

			Skříňka pod umyvadlo včetně desky (deska je již součástí)															
			2) Hloubka 550 mm															
			1 výsuv							2 zásuvky								
			1) 800		1000		1200		1400		800		1000		1200		1400	
Série	Keramiky	Druh keramiky	# KT 6694	# KT 6794	# KT 6695	# KT 6795	# KT 6696	# KT 6796	# KT 6697	# KT 6797	# KT 6654	# KT 6754	# KT 6655	# KT 6755	# KT 6656	# KT 6756	# KT 6657	# KT 6757
2nd floor	# 031758	vestavné		•		•		•		•		•		•		•		•
2nd floor	# 031758	mísa	•		•		•		•		•		•		•		•	
2nd floor	# 034760	vestavné		•		•		•		•		•		•		•		•
Architec	# 032050	mísa	•		•		•		•		•		•		•		•	
Bacino	# 032542	mísa	•		•		•		•		•		•		•		•	
Bacino	# 033342	mísa	•		•		•		•		•		•		•		•	
Bacino	# 033452	mísa	•		•		•		•		•		•		•		•	
Cape Cod	# 232840	mísa	•		•		•		•		•		•		•		•	
Cape Cod	# 232843	mísa	•		•		•		•		•		•		•		•	
Cape Cod	# 232848	mísa	•		•		•		•		•		•		•		•	
Cape Cod	# 233950	mísa	•		•		•		•		•		•		•		•	
Cape Cod	# 234043	mísa	•		•		•		•		•		•		•		•	
Cape Cod	# 234046	mísa	•		•		•		•		•		•		•		•	
Cape Cod	# 234755	mísa	•		•		•		•		•		•		•		•	
D-Code	# 033754	vestavné		•		•		•		•		•		•		•		•
D-Neo	# 035760	vestavné		•		•		•		•		•		•		•		•
D-Neo	# 035860	vestavné		•		•		•		•		•		•		•		•
D-Neo	# 237140	mísa	•		•		•		•		•		•		•		•	
D-Neo	# 237260	mísa	•		•		•		•		•		•		•		•	
DuraSquare	# 073245	mísa	•		•		•		•		•		•		•		•	
DuraSquare	# 234880	mísa			•		•				•		•				•	
DuraSquare	# 234980	mísa			•		•				•		•				•	
DuraSquare	# 235310	mísa					•								•			
DuraSquare	# 235350	mísa	•		•		•		•		•		•		•		•	
DuraSquare	# 235360	mísa	•		•		•		•		•		•		•		•	
DuraSquare	# 235380	mísa			•		•						•		•			
DuraSquare	# 235460	mísa	•		•		•		•		•		•		•		•	
DuraSquare	# 235560	mísa	•		•		•		•		•		•		•		•	
DuraSquare	# 235650	mísa	•		•		•		•		•		•		•		•	
DuraSquare	# 235660	mísa	•		•		•		•		•		•		•		•	
DuraStyle	# 034943	mísa	•		•		•		•		•		•		•		•	
DuraStyle	# 034960	mísa	•		•		•		•		•		•		•		•	
DuraStyle	# 037260	vestavné		•		•		•		•		•		•		•		•
DuraStyle	# 037456	vestavné		•		•		•		•		•		•		•		•
DuraStyle	# 037462	vestavné		•		•		•		•		•		•		•		•
Foster	# 033550	mísa	•		•		•		•		•		•		•		•	
Happy D.2	# 231460	mísa	•		•		•		•		•		•		•		•	
Happy D.2	# 231560	mísa	•		•		•		•		•		•		•		•	
Happy D.2 Plus	# 235940	mísa	•		•		•		•		•		•		•		•	
Happy D.2 Plus	# 235960	mísa	•		•		•		•		•		•		•		•	
Happy D.2 Plus	# 236050	mísa	•		•		•		•		•		•		•		•	
Happy D.2 Plus	# 236060	mísa	•		•		•		•		•		•		•		•	

1) rozměry na tmavém pozadí = šířka v mm; 2) rozměry na světlém pozadí = hloubka v mm / K této sérii nábytku se hodí jen uvedené keramiky

**Ketho** Přiřazení keramiky + nábytku pro použití pevných konzol

			Skříňka pod umyvadlo včetně desky (deska je již součástí)															
			2) Hloubka 550 mm															
			1 výsuv								2 zásuvky							
			1) 800		1000		1200		1400		800		1000		1200		1400	
Série	Keramiky	Druh keramiky	# KT 6694	# KT 6794	# KT 6695	# KT 6795	# KT 6696	# KT 6796	# KT 6697	# KT 6797	# KT 6654	# KT 6754	# KT 6655	# KT 6755	# KT 6656	# KT 6756	# KT 6657	# KT 6757
Luv	# 037950	mísa	●		●		●		●		●		●		●		●	
Luv	# 037960	mísa	●		●		●		●		●		●		●		●	
Luv	# 037970	mísa	●		●		●				●		●		●			
Luv	# 037980	mísa			●		●						●		●			
Luv	# 038050	mísa	●		●		●		●		●		●		●		●	
Luv	# 038060	mísa	●		●		●		●		●		●		●		●	
Luv	# 038070	mísa	●		●		●				●		●		●			
Luv	# 038080	mísa			●		●						●		●			
Luv	# 038142	mísa	●		●		●		●		●		●		●		●	
PuraVida	# 036970	mísa	●		●						●		●		●			
PuraVida	# 037070	mísa	●		●						●		●		●			
Starck 1	# 038747	mísa	●		●		●		●		●		●		●		●	
Starck 1	# 040833	mísa	●		●		●		●		●		●		●		●	
Starck 1	# 040853	mísa	●		●		●		●		●		●		●		●	
Starck 1	# 044546	mísa	●		●		●		●		●		●		●		●	
Starck 1	# 044753	mísa	●		●		●		●		●		●		●		●	
Starck 2	# 232144	mísa	●		●		●		●		●		●		●		●	
Starck 3	# 030256	vestavné		●		●		●		●		●		●		●		●
Vero Air	# 038355	vestavné		●		●		●		●		●		●		●		●
Vero Air	# 072445	mísa	●		●		●		●		●		●		●		●	
Vero Air	# 235010	mísa					●								●			
Vero Air	# 235010	mísa					●								●			
Vero Air	# 235050	mísa	●		●		●		●		●		●		●		●	
Vero Air	# 235060	mísa	●		●		●		●		●		●		●		●	
Vero Air	# 235070	mísa	●		●		●				●		●		●			
Vero Air	# 235080	mísa			●		●						●		●			
Vero Air	# 235150	mísa	●		●		●		●		●		●		●		●	
Vero Air	# 235160	mísa	●		●		●		●		●		●		●		●	
Vero Air	# 235250	mísa	●		●		●		●		●		●		●		●	
Vero Air	# 235260	mísa	●		●		●		●		●		●		●		●	
Vero Air	# 236860	mísa	●		●		●		●		●		●		●		●	
Viu	# 038560	vestavné		●		●		●		●		●		●		●		●
Viu	# 235860	mísa	●		●		●		●		●		●		●		●	
White Tulip	# 236243	mísa	●		●		●		●		●		●		●		●	

1) rozměry na tmavém pozadí = šířka v mm; 2) rozměry na světlém pozadí = hloubka v mm / K této sérii nábytku se hodí jen uvedené keramiky

**Luv** Přiřazení keramiky + nábytku pro použití pevných konzol

			Skříňka pod umyvadlo pod desku (rozměr včetně desky, desku prosím objednejte zvlášť)									
			2) Hloubka 595 mm									
			1 výsuv					1 výsuv / 1 zásuvková skříňka				
			1) 688 988 1388 1783 1783 688 988 1388 1783 1783									
Série	Keramika	Druh keramiky	# LU 9560	# LU 9564	# LU 9561	# LU 9562	# LU 9563	# LU 9565	# LU 9569	# LU 9566	# LU 9567	# LU 9568
Luv	# 037950	mísa	●	●	●	●	●	●	●	●	●	●
Luv	# 037960	mísa	●*	●	●	●	●	●	●	●	●	●
Luv	# 037970	mísa		●	●	●	●		●	●	●	●
Luv	# 037980	mísa		●	●		●		●	●		●
Luv	# 038050	mísa	●	●	●	●	●	●	●	●	●	●
Luv	# 038060	mísa	●	●	●	●	●	●	●	●	●	●
Luv	# 038070	mísa		●	●	●	●		●	●	●	●
Luv	# 038080	mísa		●	●		●		●	●		●
Luv	# 038142	mísa	●	●		●	●	●	●	●	●	●

\* možné jense stěnovou armaturou a zrcadlovým modulem 800 mm výška / 1) rozměry na tmavém pozadí = šířka v mm; 2) rozměry na světlém pozadí = hloubka v mm / K této sérii nábytku se hodí jen uvedené keramiky

**XSquare** Přiřazení keramiky + nábytku pro skříňky pod umyvadlo pod desku

			Skříňka pod umyvadlo pod desku (desku prosím objednejte zvlášť)															
			Hloubka 550 mm															
			1 výsuv			2 výsuvy						4 výsuvy						
			800	1000	1200	800	1000	1200	1400	1400	1400	1600	1600	1400	1400	1400	1600	1600
Série	Keramiky	Druh keramiky	# XS 4900	# XS 4901	# XS 4902	# XS 4920	# XS4921	# XS4922	# XS 4903	# XS 4905	# XS 4906	# XS 4904	# XS 4907	# XS4923	# XS 4925	# XS 4926	# XS 4924	# XS 4927
Architec	# 032050	mísa	●	●	●	●	●	●	●		●	●	●	●		●	●	●
2nd floor	# 031758	vestavné	●	●	●	●	●	●	●		●	●	●	●		●	●	●
2nd floor	# 031758	mísa	●	●	●	●	●	●	●		●	●	●	●		●	●	●
2nd floor	# 034760	vestavné	●	●	●				●		●	●	●					
Bacino	# 032542	mísa	●	●	●	●	●	●	●		●	●	●	●		●	●	●
Bacino	# 033342	mísa	●	●	●	●	●	●	●		●	●	●	●		●	●	●
Bacino	# 033452	mísa	●	●	●	●	●	●	●		●	●	●	●		●	●	●
Cape Cod	# 232840	mísa	●	●	●	●	●	●	●		●	●	●	●		●	●	●
Cape Cod	# 232843	mísa	●	●	●	●	●	●	●		●	●	●	●		●	●	●
Cape Cod	# 232848	mísa	●	●	●	●	●	●	●		●	●	●	●		●	●	●
Cape Cod	# 233950	mísa	●	●	●	●	●	●	●		●	●	●	●		●	●	●
Cape Cod	# 234043	mísa	●	●	●	●	●	●	●		●	●	●	●		●	●	●
Cape Cod	# 234046	mísa	●	●	●	●	●	●	●		●	●	●	●		●	●	●
Cape Cod	# 234755	mísa	●	●	●	●	●	●	●		●	●	●	●		●	●	●
D-Code	# 033754	vestavné	●	●	●				●		●	●	●					
D-Neo	# 035760	vestavné	●	●	●				●		●	●	●					
D-Neo	# 035860	vestavné	●	●	●				●		●	●	●					
D-Neo	# 237140	mísa	●	●	●	●	●	●	●		●	●	●	●		●	●	●
D-Neo	# 237260	mísa	●	●	●	●	●	●	●		●	●	●	●		●	●	●
DuraSquare	# 073245	mísa	●	●	●	●	●	●	●		●	●	●	●		●	●	●
DuraSquare	# 234880	mísa			●			●	●			●		●			●	
DuraSquare	# 234980	mísa			●			●	●			●		●			●	
DuraSquare	# 235310	mísa			●			●		●					●			
DuraSquare	# 235350	mísa	●	●	●	●	●	●	●		●	●	●	●		●	●	●
DuraSquare	# 235360	mísa	●	●	●	●	●	●	●		●	●	●	●		●	●	●
DuraSquare	# 235380	mísa		●	●			●	●									
DuraSquare	# 235460	mísa	●	●	●	●	●	●	●									
DuraSquare	# 235560	mísa	●	●	●	●	●	●	●		●	●	●	●		●	●	●
DuraSquare	# 235650	mísa	●	●	●	●	●	●	●		●	●	●	●		●	●	●
DuraSquare	# 235660	mísa	●	●	●	●	●	●	●		●	●	●	●		●	●	●
DuraStyle	# 034943	mísa	●	●	●	●	●	●	●		●	●	●	●		●	●	●
DuraStyle	# 034960	mísa	●	●	●	●	●	●	●		●	●	●	●		●	●	●
DuraStyle	# 037243	vestavné	●	●	●	●	●	●	●		●	●	●	●		●	●	●
DuraStyle	# 037260	vestavné	●	●	●				●		●	●	●					
DuraStyle	# 037456	vestavné	●	●	●				●		●	●	●					
DuraStyle	# 037462	vestavné	●	●	●	●	●	●	●		●	●	●					
Foster	# 033550	mísa	●	●	●	●	●	●	●		●	●	●	●		●	●	●
Happy D.2	# 231440	mísa	●	●	●				●		●	●	●			●	●	●
Happy D.2	# 231460	mísa	●	●	●				●		●	●	●					
Happy D.2	# 231560	mísa	●	●	●				●		●	●	●					
Happy D.2	# 231765	mísa	●	●	●				●			●	●					
Happy D.2 Plus	# 235940	mísa	●	●	●				●		●	●	●					

1) rozměry na tmavém pozadí = šířka v mm; 2) rozměry na světlém pozadí = hloubka v mm / K této sérii nábytku se hodí jen uvedené keramiky

**XSquare** Přiřazení keramiky + nábytku pro skříňky pod umyvadlo pod desku

			Skříňka pod umyvadlo pod desku (desku prosím objednejte zvlášť)															
			Hloubka 550 mm															
			1 výsuv			2 výsuvy						4 výsuvy						
			800	1000	1200	800	1000	1200	1400	1400	1400	1600	1600	1400	1400	1400	1600	1600
Série	Keramiky	Druh keramiky	# XS 4900	# XS 4901	# XS 4902	# XS 4920	# XS4921	# XS4922	# XS 4903	# XS 4905	# XS 4906	# XS 4904	# XS 4907	# XS4923	# XS 4925	# XS 4926	# XS 4924	# XS 4927
Happy D.2 Plus	# 235960	mísa	●	●	●				●		●	●	●					
Happy D.2 Plus	# 236050	mísa	●	●	●				●		●	●	●					
Happy D.2 Plus	# 236060	mísa	●	●	●				●		●	●	●					
Luv	# 037950	mísa	●	●	●	●	●	●	●		●	●	●	●		●	●	●
Luv	# 037960	mísa	●	●	●	●	●	●	●		●	●	●	●		●	●	●
Luv	# 037970	mísa	●	●	●	●	●	●	●			●	●	●			●	●
Luv	# 037980	mísa	●	●	●	●	●	●	●			●		●			●	●
Luv	# 038050	mísa	●	●	●	●	●	●	●		●	●	●	●		●	●	●
Luv	# 038060	mísa	●	●	●	●	●	●	●		●	●	●	●		●	●	●
Luv	# 038070	mísa	●	●	●	●	●	●	●			●	●	●			●	●
Luv	# 038080	mísa	●	●	●	●	●	●	●			●		●				●
Luv	# 038142	mísa	●	●	●	●	●	●	●		●	●	●	●		●	●	●
PuraVida	# 036970	mísa	●	●	●	●	●	●										
PuraVida	# 037070	mísa	●	●	●	●	●	●										
Starck 1	# 038747	mísa	●	●	●	●	●	●	●		●	●	●	●		●	●	●
Starck 1	# 040833	mísa	●	●	●	●	●	●	●		●	●	●	●		●	●	●
Starck 1	# 040853	mísa	●	●	●	●	●	●	●		●	●	●	●		●	●	●
Starck 1	# 044546	mísa	●	●	●	●	●	●	●		●	●	●	●		●	●	●
Starck 1	# 044648	mísa	●	●	●	●	●	●	●		●	●	●	●		●	●	●
Starck 1	# 044753	mísa	●	●	●	●	●	●	●		●	●	●	●		●	●	●
Starck 1	# 232144	mísa	●	●	●	●	●	●	●		●	●	●	●		●	●	●
Starck 1	# 232246	mísa	●	●	●	●	●	●	●		●	●	●	●		●	●	●
Starck 2	# 232748	vestavné	●	●	●	●	●	●	●		●	●						
Vero	# 045250	mísa	●	●	●	●	●	●				●	●	●			●	●
Vero Air	# 038355	vestavné	●	●	●				●		●	●	●			●	●	●
Vero Air	# 072445	mísa	●	●	●	●	●	●			●	●	●	●		●	●	●
Vero Air	# 235010	mísa			●			●		●					●			
Vero Air	# 235012	mísa							●						●			
Vero Air	# 235050	mísa	●	●	●	●	●	●			●	●	●	●		●	●	●
Vero Air	# 235060	mísa	●	●	●	●	●	●			●	●	●	●		●	●	●
Vero Air	# 235070	mísa	●	●	●	●	●	●				●	●				●	●
Vero Air	# 235080	mísa		●	●			●	●									
Vero Air	# 235150	mísa	●	●	●	●	●	●			●	●	●	●		●	●	●
Vero Air	# 235160	mísa	●	●	●	●	●	●			●	●	●	●		●	●	●
Vero Air	# 235250	mísa	●	●	●	●	●	●				●	●				●	●
Vero Air	# 235260	mísa	●	●	●	●	●	●				●	●				●	●
Vero Air	# 236860	mísa	●	●	●	●	●	●			●	●	●	●		●	●	●
Viu	# 038560	vestavné	●	●	●				●		●	●	●					
Viu	# 235860	mísa	●	●	●	●	●	●			●	●	●	●		●	●	●
White Tulip	# 236243	mísa	●	●	●	●	●	●			●	●	●	●		●	●	●

1) rozměry na tmavém pozadí = šířka v mm; 2) rozměry na světlém pozadí = hloubka v mm / K této sérii nábytku se hodí jen uvedená keramiky

**XSquare** Přiřazení keramiky + nábytku pro skříňky pod umyvadlo pod desku

			Skříňka pod umyvadlo pod desku (desku prosím objednejte zvlášť)							
			2) Hloubka 550 mm							
			2 zásuvky				4 zásuvky			
			1) 800		1000		1200		1400	
Série	Keramiky	Druh keramiky	# XS 4910	# XS 4911	# XS 4912	# XS 4913	# XS 4915	# XS 4914	# XS 4916	# XS 4917
Architec	# 032050	mísa	●	●	●	●		●	●	●
2nd floor	# 031758	vestavné	●	●	●	●		●	●	●
2nd floor	# 031758	mísa	●	●	●	●		●	●	●
2nd floor	# 034760	vestavné	●	●	●	●		●	●	●
Bacino	# 032542	mísa	●	●	●	●		●	●	●
Bacino	# 033342	mísa	●	●	●	●		●	●	●
Bacino	# 033452	mísa	●	●	●	●		●	●	●
Cape Cod	# 232840	mísa	●	●	●	●		●	●	●
Cape Cod	# 232843	mísa	●	●	●	●		●	●	●
Cape Cod	# 232848	mísa	●	●	●	●		●	●	●
Cape Cod	# 233950	mísa	●	●	●	●		●	●	●
Cape Cod	# 234043	mísa	●	●	●	●		●	●	●
Cape Cod	# 234046	mísa	●	●	●	●		●	●	●
Cape Cod	# 234755	mísa	●	●	●	●		●	●	●
D-Code	# 033754	vestavné							●	●
D-Neo	# 035760	vestavné	●	●	●	●		●	●	●
D-Neo	# 035860	vestavné	●	●	●	●		●	●	●
D-Neo	# 237140	mísa	●	●	●	●		●	●	●
D-Neo	# 237260	mísa	●	●	●	●		●	●	●
DuraSquare	# 073245	mísa	●	●	●	●		●	●	●
DuraSquare	# 234880	mísa			●	●		●		
DuraSquare	# 234980	mísa			●	●		●		
DuraSquare	# 235310	mísa			●		●			
DuraSquare	# 235350	mísa	●	●	●	●		●	●	●
DuraSquare	# 235360	mísa	●	●	●	●		●	●	●
DuraSquare	# 235380	mísa		●	●					
DuraSquare	# 235460	mísa	●	●	●	●		●		
DuraSquare	# 235560	mísa	●	●	●	●		●	●	●
DuraSquare	# 235650	mísa	●	●	●	●		●	●	●
DuraSquare	# 235660	mísa	●	●	●	●		●	●	●
DuraStyle	# 034943	mísa	●	●	●	●		●	●	●
DuraStyle	# 034960	mísa	●	●	●	●		●	●	●
DuraStyle	# 037243	vestavné	●	●	●	●		●	●	●
DuraStyle	# 037260	vestavné	●	●	●	●		●	●	●
DuraStyle	# 037456	vestavné	●	●	●	●		●	●	●
DuraStyle	# 037462	vestavné	●	●	●			●		
Foster	# 033550	mísa	●	●	●	●		●	●	●
Happy D.2	# 231440	mísa	●	●	●	●		●	●	●
Happy D.2	# 231460	mísa	●	●	●	●		●	●	●
Happy D.2	# 231560	mísa	●	●	●	●		●	●	●
Happy D.2	# 231765	mísa	●	●	●	●		●		●
Happy D.2 Plus	# 235940	mísa	●	●	●	●		●	●	●

1) rozměry na tmavém pozadí = šířka v mm; 2) rozměry na světlém pozadí = hloubka v mm / K této sérii nábytku se hodí jen uvedená keramiky



**XSquare** Přiřazení keramiky + nábytku pro skříňky pod umyvadlo pod desku

			Skříňka pod umyvadlo pod desku (desku prosím objednejte zvlášť)							
			2) Hloubka 550 mm							
			2 zásuvky				4 zásuvky			
			1) 800 1000 1200 1400 1400 1600 1400 1600							
Série	Keramiky	Druh keramiky	# XS 4910	# XS 4911	# XS 4912	# XS 4913	# XS 4915	# XS 4914	# XS 4916	# XS 4917
Happy D.2 Plus	# 235960	mísa	●	●	●	●		●	●	●
Happy D.2 Plus	# 236050	mísa	●	●	●	●		●		●
Happy D.2 Plus	# 236060	mísa	●	●	●	●		●		●
Luv	# 037950	mísa	●	●	●	●		●	●	●
Luv	# 037960	mísa	●	●	●	●		●	●	●
Luv	# 037970	mísa	●	●	●	●		●		●
Luv	# 037980	mísa	●	●	●			●		
Luv	# 038050	mísa	●	●	●	●		●	●	●
Luv	# 038060	mísa	●	●	●	●		●	●	●
Luv	# 038070	mísa	●	●	●	●		●		●
Luv	# 038080	mísa	●	●	●			●		
Luv	# 038142	mísa	●	●	●	●		●	●	●
PuraVida	# 036970	mísa	●	●	●					
PuraVida	# 037070	mísa	●	●	●					
Starck 1	# 038747	mísa	●	●	●	●		●	●	●
Starck 1	# 040833	mísa	●	●	●	●		●	●	●
Starck 1	# 040853	mísa	●	●	●	●		●	●	●
Starck 1	# 044546	mísa	●	●	●	●		●	●	●
Starck 1	# 044648	mísa	●	●	●	●		●	●	●
Starck 1	# 044753	mísa	●	●	●	●		●	●	●
Starck 1	# 232144	mísa	●	●	●	●		●	●	●
Starck 1	# 232246	mísa	●	●	●	●		●	●	●
Starck 2	# 232748	vestavné	●	●	●	●		●		
Vero	# 045250	mísa	●	●	●			●		●
Vero Air	# 038355	vestavné	●	●	●	●		●	●	●
Vero Air	# 072445	mísa	●	●	●	●		●	●	●
Vero Air	# 235010	mísa			●		●			
Vero Air	# 235012	mísa					●			
Vero Air	# 235050	mísa	●	●	●	●		●	●	●
Vero Air	# 235060	mísa	●	●	●	●		●	●	●
Vero Air	# 235070	mísa	●	●	●			●		●
Vero Air	# 235080	mísa		●	●					
Vero Air	# 235150	mísa	●	●	●	●		●	●	●
Vero Air	# 235160	mísa	●	●	●	●		●	●	●
Vero Air	# 235250	mísa	●	●	●			●		●
Vero Air	# 235260	mísa	●	●	●			●		●
Vero Air	# 236860	mísa	●	●	●	●		●	●	●
Viu	# 038560	vestavné	●	●	●					
Viu	# 235860	mísa	●	●	●	●		●	●	●
White Tulip	# 236243	mísa	●	●	●	●		●	●	●

1) rozměry na tmavém pozadí = šířka v mm; 2) rozměry na světlém pozadí = hloubka v mm / K této sérii nábytku se hodí jen uvedené keramiky

**XViu** Přiřazení keramiky + nábytku pro skříňky pod umyvadlo pod desku

			Skříňka pod umyvadlo včetně desky (deska je již součástí)							
			2) Hloubka 550 mm							
			2 zásuvky			4 zásuvky				
			1) 800		1000	1200	1400		1600	
Série	Keramiky	Druh keramiky	# XV 4770	# XV 4771	# XV 4772	# XV 4773	# XV 4774	# XV 4775	# XV 4776	
Architec	# 032050	mísa	●	●	●	●	●	●	●	
2nd floor	# 031758	vestavné	●	●	●	●	●	●	●	
2nd floor	# 031758	mísa	●	●	●	●	●	●	●	
2nd floor	# 034760	vestavné	●	●	●	●	●	●	●	
Bacino	# 032542	mísa	●	●	●	●	●	●	●	
Bacino	# 033342	mísa	●	●	●	●	●	●	●	
Bacino	# 033452	mísa	●	●	●	●	●	●	●	
Cape Cod	# 232840	mísa	●	●	●	●	●	●	●	
Cape Cod	# 232843	mísa	●	●	●	●	●	●	●	
Cape Cod	# 232848	mísa	●	●	●	●	●	●	●	
Cape Cod	# 233950	mísa	●	●	●	●	●	●	●	
Cape Cod	# 234043	mísa	●	●	●	●	●	●	●	
Cape Cod	# 234046	mísa	●	●	●	●	●	●	●	
Cape Cod	# 234755	mísa	●	●	●	●	●	●	●	
D-Code	# 033754	vestavné	●	●	●					
D-Neo	# 035760	vestavné	●	●	●	●	●	●	●	
D-Neo	# 035860	vestavné	●	●	●	●	●	●	●	
D-Neo	# 237140	mísa	●	●	●	●	●	●	●	
D-Neo	# 237260	mísa	●	●	●	●	●	●	●	
DuraSquare	# 073245	mísa	●	●	●	●	●	●	●	
DuraSquare	# 234880	mísa			●					
DuraSquare	# 234980	mísa			●					
DuraSquare	# 235310	mísa			●					
DuraSquare	# 235350	mísa	●	●	●	●	●	●	●	
DuraSquare	# 235360	mísa	●	●	●	●	●	●	●	
DuraSquare	# 235380	mísa		●	●					
DuraSquare	# 235560	mísa	●	●	●	●	●	●	●	
DuraSquare	# 235650	mísa	●	●	●	●	●	●	●	
DuraStyle	# 034943	mísa	●	●	●	●	●	●	●	
DuraStyle	# 034960	mísa	●	●	●	●	●	●	●	
DuraStyle	# 037260	vestavné	●	●	●	●	●	●	●	
DuraStyle	# 037456	vestavné	●	●	●	●	●	●	●	
DuraStyle	# 037462	vestavné	●	●	●					
Foster	# 033550	mísa	●	●	●	●	●	●	●	
Happy D.2	# 231460	mísa	●	●	●	●	●	●	●	
Happy D.2	# 231560	mísa	●	●	●	●	●	●	●	
Happy D.2 Plus	# 235940	mísa	●	●	●	●	●	●	●	
Happy D.2 Plus	# 235960	mísa	●	●	●	●	●	●	●	
Happy D.2 Plus	# 236050	mísa	●	●	●	●	●	●	●	
Happy D.2 Plus	# 236060	mísa	●	●	●	●	●	●	●	
Luv	# 037950	mísa	●	●	●	●	●	●	●	
Luv	# 037960	mísa	●	●	●	●	●	●	●	

1) rozměry na tmavém pozadí = šířka v mm; 2) rozměry na světlém pozadí = hloubka v mm / K této sérii nábytku se hodí jen uvedené keramiky

**XViu** Přiřazení keramiky + nábytku pro skříňky pod umyvadlo pod desku

			Skříňka pod umyvadlo včetně desky (deska je již součástí)						
			2) Hloubka 550 mm						
			2 zásuvky			4 zásuvky			
			1) 800	1000	1200	1400	1600		
Série	Keramiky	Druh keramiky	# XV 4770	# XV 4771	# XV 4772	# XV 4773	# XV 4774	# XV 4775	# XV 4776
Luv	# 037970	mísa	●	●	●	●		●	●
Luv	# 037980	mísa	●	●	●			●	
Luv	# 038050	mísa	●	●	●	●	●	●	●
Luv	# 038060	mísa	●	●	●	●	●	●	●
Luv	# 038070	mísa	●	●	●	●		●	●
Luv	# 038080	mísa	●	●	●			●	
Luv	# 038142	mísa	●	●	●	●	●	●	●
PuraVida	# 036970	mísa	●	●	●	●		●	●
PuraVida	# 037070	mísa	●	●	●	●		●	●
Starck 1	# 038747	mísa	●	●	●	●	●	●	●
Starck 1	# 040833	mísa	●	●	●	●	●	●	●
Starck 1	# 040853	mísa	●	●	●	●	●	●	●
Starck 1	# 044546	mísa	●	●	●	●	●	●	●
Starck 1	# 044753	mísa	●	●	●	●	●	●	●
Starck 1	# 232144	mísa	●	●	●	●	●	●	●
Vero Air	# 038355	vestavné	●	●	●				●
Vero Air	# 072445	mísa	●	●	●	●	●	●	●
Vero Air	# 235010	mísa			●				
Vero Air	# 235050	mísa	●	●	●	●	●	●	●
Vero Air	# 235060	mísa	●	●	●	●	●	●	●
Vero Air	# 235070	mísa	●	●	●			●	●
Vero Air	# 235080	mísa		●	●				
Vero Air	# 235150	mísa	●	●	●	●	●	●	●
Vero Air	# 235160	mísa	●	●	●	●	●	●	●
Vero Air	# 235250	mísa	●	●	●	●	●	●	●
Vero Air	# 235260	mísa	●	●	●	●	●	●	●
Vero Air	# 236860	mísa	●	●	●	●	●	●	●
Viu	# 038560	vestavné	●	●	●				●
Viu	# 235860	mísa	●	●	●	●	●	●	●
White Tulip	# 236243	mísa	●	●	●	●	●	●	●

1) rozměry na tmavém pozadí = šířka v mm; 2) rozměry na světlém pozadí = hloubka v mm / K této sérii nábytku se hodí jen uvedené keramiky

**White Tulip** Přiřazení keramiky + nábytku pro skříňky pod umyvadlo pod desku

			Skříňka pod umyvadlo včetně desky (deska je již součástí)															
			2) Hloubka 550 mm															
			1 výsuv							2 zásuvky								
			1) 800		1000		1200		1300		800		1000		1200		1300	
Série	Keramiky	Druh keramiky	# WT 4975	# WT 4980	# WT 4976	# WT 4981	# WT 4977	# WT 4982	# WT 4978	# WT 4983	# WT 4985	# WT 4990	# WT 4986	# WT 4991	# WT 4987	# WT 4992	# WT 4988	# WT 4993
Architec	# 032050	mísa	●	●	●	●	●	●	●	●	●	●	●	●	●	●	●	●
2nd floor	# 031758	vestavné	●	●	●	●					●	●	●	●				
2nd floor	# 031758	mísa	●	●	●	●	●	●	●	●	●	●	●	●	●	●	●	●
2nd floor	# 034760	vestavné	●	●	●	●					●	●	●	●				
Bacino	# 032542	mísa	●	●	●	●	●	●	●	●	●	●	●	●	●	●	●	●
Bacino	# 033342	mísa	●	●	●	●	●	●	●	●	●	●	●	●	●	●	●	●
Bacino	# 033452	mísa	●	●	●	●	●	●	●	●	●	●	●	●	●	●	●	●
Cape Cod	# 232840	mísa	●	●	●	●	●	●	●	●	●	●	●	●	●	●	●	●
Cape Cod	# 232843	mísa	●	●	●	●	●	●	●	●	●	●	●	●	●	●	●	●
Cape Cod	# 232848	mísa	●	●	●	●	●	●	●	●	●	●	●	●	●	●	●	●
Cape Cod	# 233950	mísa	●	●	●	●	●	●	●	●	●	●	●	●	●	●	●	●
Cape Cod	# 234043	mísa	●	●	●	●	●	●	●	●	●	●	●	●	●	●	●	●
Cape Cod	# 234046	mísa	●	●	●	●	●	●	●	●	●	●	●	●	●	●	●	●
Cape Cod	# 234755	mísa	●	●	●	●	●	●	●	●	●	●	●	●	●	●	●	●
D-Neo	# 035860	vestavné	●	●	●	●					●					●	●	●
D-Neo	# 237140	mísa	●	●	●	●	●	●	●	●	●	●	●	●	●	●	●	●
D-Neo	# 237260	mísa	●	●	●	●	●	●	●	●	●	●	●	●	●	●	●	●
DuraSquare	# 073245	mísa	●	●	●	●	●	●	●	●	●	●	●	●	●	●	●	●
DuraSquare	# 235350	mísa	●	●	●	●	●	●	●	●	●	●	●	●	●	●	●	●
DuraSquare	# 235360	mísa	●	●	●	●	●	●	●	●	●	●	●	●	●	●	●	●
DuraSquare	# 235380	mísa			●	●						●	●					
DuraSquare	# 235460	mísa	●	●	●	●					●	●	●	●				
DuraSquare	# 235560	mísa	●	●	●	●					●	●	●	●				
DuraSquare	# 235650	mísa	●	●	●	●	●	●	●	●	●	●	●	●	●	●	●	●
DuraSquare	# 235660	mísa	●	●	●	●	●	●	●	●	●	●	●	●	●	●	●	●
DuraStyle	# 034943	mísa	●	●	●	●	●	●	●	●	●	●	●	●	●	●	●	●
DuraStyle	# 034960	mísa	●	●	●	●	●	●	●	●	●	●	●	●	●	●	●	●
DuraStyle	# 037260	vestavné	●	●	●	●												
Foster	# 033550	mísa	●	●	●	●	●	●	●	●	●	●	●	●	●	●	●	●
Happy D.2	# 231460	mísa	●	●	●	●					●	●	●	●				
Happy D.2	# 231560	mísa	●	●	●	●					●	●	●	●				
Happy D.2 Plus	# 235940	mísa	●	●	●	●	●	●	●	●	●	●	●	●	●	●	●	●
Happy D.2 Plus	# 235960	mísa	●	●	●	●					●	●	●	●				
Happy D.2 Plus	# 236050	mísa	●	●	●	●	●	●	●	●	●	●	●	●	●	●	●	●
Happy D.2 Plus	# 236060	mísa	●	●	●	●					●	●	●	●				
Luv	# 037950	mísa	●	●	●	●	●	●	●	●	●	●	●	●	●	●	●	●
Luv	# 037960	mísa	●	●	●	●	●	●	●	●	●	●	●	●	●	●	●	●
Luv	# 037970	mísa	●	●	●	●					●	●	●	●				
Luv	# 037980	mísa	●	●	●	●					●	●	●	●				
Luv	# 038050	mísa	●	●	●	●	●	●	●	●	●	●	●	●	●	●	●	●
Luv	# 038060	mísa	●	●	●	●	●	●	●	●	●	●	●	●	●	●	●	●
Luv	# 038070	mísa	●	●	●	●					●	●	●	●				

1) rozměry na tmavém pozadí = šířka v mm; 2) rozměry na světlém pozadí = hloubka v mm / K této sérii nábytku se hodí jen uvedené keramiky

**White Tulip** Přiřazení keramiky + nábytku pro skříňky pod umyvadlo pod desku

			Skříňka pod umyvadlo včetně desky (deska je již součástí)															
			2) Hloubka 550 mm															
			1 výsuv							2 zásuvky								
			1) 800		1000		1200		1300		800		1000		1200		1300	
Série	Keramiky	Druh keramiky	# WT 4975	# WT 4980	# WT 4976	# WT 4981	# WT 4977	# WT 4982	# WT 4978	# WT 4983	# WT 4985	# WT 4990	# WT 4986	# WT 4991	# WT 4987	# WT 4992	# WT 4988	# WT 4993
Luv	# 038080	mísa	●	●	●	●					●	●	●	●				
Luv	# 038142	mísa	●	●	●	●	●	●	●	●	●	●	●	●	●	●	●	●
PuraVida	# 036970	mísa	●	●	●	●					●	●	●	●				
PuraVida	# 037070	mísa	●	●	●	●					●	●	●	●				
Starck 1	# 038747	mísa	●	●	●	●	●	●	●	●	●	●	●	●	●	●	●	●
Starck 1	# 040833	mísa	●	●	●	●	●	●	●	●	●	●	●	●	●	●	●	●
Starck 1	# 040853	mísa	●	●	●	●	●	●	●	●	●	●	●	●	●	●	●	●
Starck 1	# 044546	mísa	●	●	●	●	●	●	●	●	●	●	●	●	●	●	●	●
Starck 1	# 044753	mísa	●	●	●	●	●	●	●	●	●	●	●	●	●	●	●	●
Starck 1	# 232144	mísa	●	●	●	●	●	●	●	●	●	●	●	●	●	●	●	●
Vero	# 045250	mísa	●	●	●	●	●	●	●	●	●	●	●	●	●	●	●	●
Vero Air	# 038355	vestavné	●	●	●	●	●	●	●	●	●	●	●	●	●	●	●	●
Vero Air	# 072445	mísa	●	●	●	●	●	●	●	●	●	●	●	●	●	●	●	●
Vero Air	# 235050	mísa	●	●	●	●	●	●	●	●	●	●	●	●	●	●	●	●
Vero Air	# 235060	mísa	●	●	●	●	●	●	●	●	●	●	●	●	●	●	●	●
Vero Air	# 235070	mísa	●	●	●	●					●	●	●	●				
Vero Air	# 235080	mísa		●	●	●						●	●					
Vero Air	# 235150	mísa	●	●	●	●	●	●	●	●	●	●	●	●	●	●	●	●
Vero Air	# 235160	mísa	●	●	●	●	●	●	●	●	●	●	●	●	●	●	●	●
Vero Air	# 235250	mísa	●	●	●	●	●	●	●	●	●	●	●	●	●	●	●	●
Vero Air	# 235260	mísa	●	●	●	●	●	●	●	●	●	●	●	●	●	●	●	●
Vero Air	# 236860	mísa	●	●	●	●	●	●	●	●	●	●	●	●	●	●	●	●
Viu	# 235860	mísa	●	●	●	●	●	●	●	●	●	●	●	●	●	●	●	●
White Tulip	# 236243	mísa	●	●	●	●	●	●	●	●	●	●	●	●	●	●	●	●

1) rozměry na tmavém pozadí = šířka v mm; 2) rozměry na světlém pozadí = hloubka v mm / K této sérii nábytku se hodí jen uvedené keramiky

## DuraStyle Přiřazení keramiky + nábytku pro desky nepodstavěné

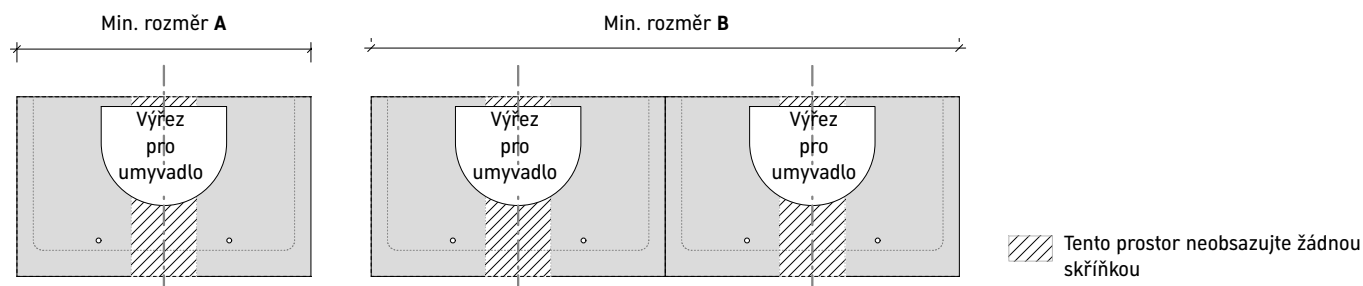

Série	Keramiky	Druh keramiky	DuraStyle 2)	Deska	
				Min. rozměr pro všechny série	
				A	B
2nd floor	# 031758	vestavné	●	800 <sup>1)</sup>	1450
2nd floor	# 031758	mísa	●	700	1350
2nd floor	# 034760	vestavné	●	800	1500
2nd floor	# 049160	vestavné	●	675	1350
2nd floor	# 049170	vestavné	●	780	1550
Bacino	# 032542	mísa	●	500	1000
Bacino	# 033342	mísa	●	500	1000
Bacino	# 033452	mísa	●	600	1250
Cape Cod	# 232840	mísa	●	500	100
Cape Cod	# 232843	mísa	●	500	1030
Cape Cod	# 232848	mísa	●	600	1250
Cape Cod	# 233950	mísa	●	600	1260
Cape Cod	# 234043	mísa	●	500	1030
Cape Cod	# 234046	mísa	●	600	1250
Cape Cod	# 234755	mísa	●	600	1250
D-Code	# 033754	vestavné	●	700	1350
D-Neo	# 035760	vestavné	●	680	1330
D-Neo	# 035860	vestavné	●	680	1330
D-Neo	# 237140	mísa	●	500	1000
D-Neo	# 237260	mísa	●	600	1250
DuraSquare	# 073245	mísa	●	600	1150
DuraSquare	# 234880	mísa	●	820	1720
DuraSquare	# 234980	mísa	●	820	1720
DuraSquare	# 235310	mísa	●	1100	2200
DuraSquare	# 235312	mísa	●	1220	2520
DuraSquare	# 235350	mísa	●	520	1120
DuraSquare	# 235360	mísa	●	700	1400
DuraSquare	# 235380	mísa	●	900	1800
DuraSquare	# 235460	mísa	●	700	1400
DuraSquare	# 235560	mísa	●	700	1400
DuraSquare	# 235660	mísa	●	700	1400
DuraStyle	# 034943	mísa	●	600	1100
DuraStyle	# 034960	mísa	●	700	1400

1) rozměry na tmavém pozadí = šířka v mm; 2) rozměry na světlém pozadí = hloubka v mm / K této sérii nábytku se hodí jen uvedená keramiky

**DuraStyle** Přiřazení keramiky + nábytku pro desky nepodstavené

Série	Keramiky	Druh keramiky	Deska		
			DuraStyle	Min. rozměr pro všechny série	
				A	B
			2) 550		
DuraStyle	# 037260	vestavné	●	800 <sup>1)</sup>	1400
DuraStyle	# 037456	vestavné		700	1350
DuraStyle	# 037462	vestavné		800	1350
Foster	# 033550	mísa	●	500	1050
Happy D.2	# 048360	vestavné		900	1600
Happy D.2	# 231440	mísa	●	500	1000
Happy D.2	# 231460	mísa	●	700	1400
Happy D.2	# 231560	mísa	●	800	1500
Happy D.2	# 231765	mísa	●	750	1450
Happy D.2	# 231810	nábytek		1100	2200
Happy D.2	# 231812	mísa		1300	2600
Happy D.2	# 231860	nábytek		800	1500
Happy D.2	# 231865	nábytek		800	1550
Happy D.2	# 231880	nábytek		900	1800
Happy D.2 Plus	# 235940	mísa	●	500	1000
Happy D.2 Plus	# 235960	mísa	●	700	1400
Happy D.2 Plus	# 236050	mísa	●	600	1200
Happy D.2 Plus	# 236060	mísa	●	700	1400
Luv	# 037950	mísa	●	500	1050
Luv	# 037960	mísa	●	600	1300
Luv	# 037970	mísa	●	700	1450
Luv	# 037980	mísa	●	800	1700
Luv	# 038050	mísa	●	500	1050
Luv	# 038060	mísa	●	600	1300
Luv	# 038070	mísa	●	700	1450
Luv	# 038080	mísa	●	800	1700
Luv	# 038142	mísa	●	500	1100
PuraVida	# 036970	mísa		800	1600
PuraVida	# 037070	mísa	●	700	1500
Starck 1	# 038747	mísa		500	1100
Starck 1	# 040833	mísa	●	500	700
Starck 1	# 040853	mísa	●	500	1100
Starck 1	# 044546	mísa		500	1100
Starck 1	# 044648	mísa		500	1100
Starck 1	# 044753	mísa		500	1100
Starck 1	# 232246	mísa	●	600	1100
Starck 2	# 232144	mísa	●	600	1100
Starck 3	# 030256	vestavné		700	1350
Vero	# 045250	mísa		600	1200
Vero Air	# 072445	mísa	●	600	1150
Vero Air	# 235010	mísa	●	1100	2200
Vero Air	# 235012	mísa	●	1300	---
Vero Air	# 235050	mísa	●	600	1200
Vero Air	# 235060	mísa	●	700	1400

1) rozměry na tmavém pozadí = šířka v mm; 2) rozměry na světlém pozadí = hloubka v mm / K této sérii nábytku se hodí jen uvedené keramiky

**DuraStyle** Přiřazení keramiky + nábytku pro desky nepodstavěné

			Deska		
			DuraStyle	Min. rozměr pro všechny série	
				A	B
Série	Keramika	Druh keramiky	2) 550		
Vero Air	# 235070	mísa	●	750 <sup>1)</sup>	1550
Vero Air	# 235080	mísa	●	900	1800
Vero Air	# 235150	mísa	●	600	1200
Vero Air	# 235160	mísa	●	700	1400
Vero Air	# 235250	mísa		600	1200
Vero Air	# 235260	mísa		700	1400
Vero Air	# 038355	vestavné		800	1450
Viu	# 038560	vestavné		620	1320
Viu	# 235860	mísa	●	620	1320
White Tulip	# 236243	mísa	●	500	1050

1) rozměry na tmavém pozadí = šířka v mm; 2) rozměry na světlém pozadí = hloubka v mm / K této sérii nábytku se hodí jen uvedené keramiky



## DuraStyle, L-Cube Přiřazení keramiky + nábytku pro desky nepodstavěné

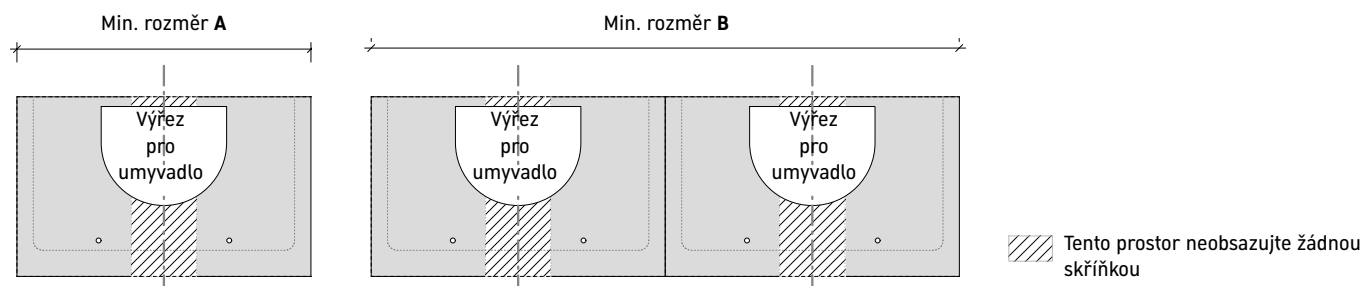

Série	Keramiky	Druh keramiky	Deska								Min. rozměr pro všechny série		
			480 (Compact)				550						
			Tloušťka 30 mm		Tloušťka 45 mm		Tloušťka 30 mm		Tloušťka 45 mm		A (mm)	B (mm)	
			# DS 104C # LC 104C	# DS 105C # LC 105C	# DS 100C # LC 100C	# DS 101C # LC 101C	# DS 106C # LC 106C	# DS 107C # LC 107C	# DS 102C # LC 102C	# DS 103C # LC 103C			
2nd floor	# 031758	vestavné	●	●	●	●	●	●	●	●	●	1) 800	1450
2nd floor	# 034760	vestavné	●	●	●	●	●	●	●	●	●	800	1500
2nd floor	# 031758	mísa	●	●	●	●	●	●	●	●	●	800	1450
2nd floor	# 049160	vestavné	●	●	●	●	●	●	●	●	●	675	1350
2nd floor	# 049170	vestavné	●	●	●	●	●	●	●	●	●	780	1550
2nd floor	# 049180	vestavné					●	●	●	●	●	880	1750
Architec	# 032050	mísa					●	●	●	●	●	600	1200
Bacino	# 032542	mísa	●	●	●	●	●	●	●	●	●	500	1000
Bacino	# 033342	mísa	●	●	●	●	●	●	●	●	●	500	1000
Bacino	# 033452	mísa	●	●	●	●	●	●	●	●	●	600	1250
Cape Cod	# 232840	mísa	●	●	●	●	●	●	●	●	●	500	1000
Cape Cod	# 232843	mísa	●	●	●	●	●	●	●	●	●	500	1030
Cape Cod	# 234043	mísa	●	●	●	●	●	●	●	●	●	500	1030
Cape Cod	# 234755	mísa	●	●	●	●	●	●	●	●	●	600	1250
Cape Cod	# 232848	mísa					●	●	●	●	●	600	1250
Cape Cod	# 233950	mísa	●	●	●	●	●	●	●	●	●	600	1260
Cape Cod	# 234046	mísa					●	●	●	●	●	600	1250
D-Code	# 033754	vestavné	●	●	●	●	●	●	●	●	●	700	1350
D-Neo	# 035760	vestavné	●	●	●	●	●	●	●	●	●	680	1330
D-Neo	# 035860	vestavné	●	●	●	●	●	●	●	●	●	680	1330
D-Neo	# 237140	mísa	●	●	●	●	●	●	●	●	●	500	1000
D-Neo	# 237260	mísa	●	●	●	●	●	●	●	●	●	600	1250
DuraSquare	# 073245	mísa	●	●	●	●	●	●	●	●	●	600	1150
DuraSquare	# 234880	mísa	●	●	●	●	●	●	●	●	●	820	1720
DuraSquare	# 234980	mísa	●	●	●	●	●	●	●	●	●	820	1720
DuraSquare	# 235310	umyvadlo	●	●	●	●	●	●	●	●	●	1100	2200
DuraSquare	# 235312	mísa	●	●	●	●	●	●	●	●	●	1220	2520
DuraSquare	# 235350	mísa	●	●	●	●	●	●	●	●	●	520	1120
DuraSquare	# 235360	umyvadlo	●	●	●	●	●	●	●	●	●	700	1400
DuraSquare	# 235380	mísa	●	●	●	●	●	●	●	●	●	900	1800
DuraSquare	# 235460	mísa					●	●	●	●	●	700	1400
DuraSquare	# 235560	mísa	●	●	●	●	●	●	●	●	●	700	1400
DuraSquare	# 235660	mísa	●	●	●	●	●	●	●	●	●	700	1400

1) rozměry na tmavém pozadí = šířka v mm; 2) rozměry na světlém pozadí = hloubka v mm / K této sérii nábytku se hodí jen uvedené keramiky

**DuraStyle, L-Cube** Přiřazení keramiky + nábytku pro desky nepodstavěné

Série	Keramiky	Druh keramiky	Deska								Min. rozměr pro všechny série	
			480 (Compact)				550					
			Tloušťka 30 mm		Tloušťka 45 mm		Tloušťka 30 mm		Tloušťka 45 mm		A (mm)	B (mm)
			# DS 104C # LC 104C	# DS 105C # LC 105C	# DS 100C # LC 100C	# DS 101C # LC 101C	# DS 106C # LC 106C	# DS 107C # LC 107C	# DS 102C # LC 102C	# DS 103C # LC 103C		
DuraStyle	# 034943	mísa	●	●	●	●	●	●	●	●	1) 600	1100
DuraStyle	# 034960	mísa	●	●	●	●	●	●	●	●	700	1400
DuraStyle	# 037260	vestavné	●	●	●	●	●	●	●	●	800	1400
DuraStyle	# 037456	vestavné	●	●	●	●	●	●	●	●	700	1350
DuraStyle	# 037462	vestavné					●	●	●	●	800	1350
Foster	# 033550	mísa	●	●	●	●	●	●	●	●	500	1050
Happy D.2	# 231440	mísa	●	●	●	●	●	●	●	●	500	1000
Happy D.2	# 231460	mísa	●	●	●	●	●	●	●	●	700	1400
Happy D.2	# 231560	mísa	●	●	●	●	●	●	●	●	800	1500
Happy D.2	# 231765	mísa	●	●	●	●	●	●	●	●	750	1450
Happy D.2	# 231810	nábytek					●	●	●	●	1100	2200
Happy D.2	# 231812	vestavné					●	●	●	●	1300	2600
Happy D.2	# 231860	nábytek					●	●	●	●	900	1600
Happy D.2	# 231865	nábytek					●	●	●	●	800	1550
Happy D.2	# 231880	nábytek					●	●	●	●	900	1800
Happy D.2	# 048360	vestavné					●	●	●	●	900	1600
Happy D.2 Plus	# 235940	mísa	●	●	●	●	●	●	●	●	500	1000
Happy D.2 Plus	# 235960	mísa	●	●	●	●	●	●	●	●	700	1400
Happy D.2 Plus	# 236050	mísa	●	●	●	●	●	●	●	●	600	1200
Happy D.2 Plus	# 236060	mísa	●	●	●	●	●	●	●	●	700	1400
Luv	# 037950	mísa	●	●	●	●	●	●	●	●	500	1050
Luv	# 037960	mísa	●	●	●	●	●	●	●	●	600	1250
Luv	# 037970	mísa	●	●	●	●	●	●	●	●	700	1450
Luv	# 037980	mísa	●	●	●	●	●	●	●	●	800	1650
Luv	# 038050	mísa	●	●	●	●	●	●	●	●	500	1050
Luv	# 038060	mísa	●	●	●	●	●	●	●	●	600	1250
Luv	# 038070	mísa	●	●	●	●	●	●	●	●	700	1450
Luv	# 038080	mísa	●	●	●	●	●	●	●	●	800	1650
Luv	# 038142	mísa	●	●	●	●	●	●	●	●	420	890
PuraVida	# 036970	mísa					●	●	●	●	800	1600
PuraVida	# 037070	mísa	●	●	●	●	●	●	●	●	700	1500
Starck 1	# 038747	mísa					●	●	●	●	500	1100
Starck 1	# 040833	mísa	●	●	●	●	●	●	●	●	500	700
Starck 1	# 040853	mísa					●	●	●	●	500	1100
Starck 1	# 044546	mísa					●	●	●	●	500	1100
Starck 1	# 044648	mísa					●	●	●	●	500	1100
Starck 1	# 044753	mísa					●	●	●	●	500	1100
Starck 1	# 232246	mísa					●	●	●	●	600	1100
Starck 2	# 232144	mísa	●	●	●	●	●	●	●	●	600	1100
Starck 3	# 030256	vestavné					●	●	●	●	700	1350
Vero	# 045250	mísa					●	●	●	●	600	1200
Vero Air	# 038355	vestavné					●	●	●	●	700	1350
Vero Air	# 072445	mísa	●	●	●	●	●	●	●	●	600	1150
Vero Air	# 235010	mísa	●	●	●	●	●	●	●	●	1100	2200

1) rozměry na tmavém pozadí = šířka v mm; 2) rozměry na světlém pozadí = hloubka v mm / K této sérii nábytku se hodí jen uvedené keramiky

**DuraStyle, L-Cube** Přiřazení keramiky + nábytku pro desky nepodstavěné

Série	Keramiky	Druh keramiky	Deska								Min. rozměr pro všechny série		
			480 (Compact)				550						
			Tloušťka 30 mm		Tloušťka 45 mm		Tloušťka 30 mm		Tloušťka 45 mm		A (mm)	B (mm)	
			# DS 104C # LC 104C	# DS 105C # LC 105C	# DS 100C # LC 100C	# DS 101C # LC 101C	# DS 106C # LC 106C	# DS 107C # LC 107C	# DS 102C # LC 102C	# DS 103C # LC 103C			
Vero Air	# 235012	mísa	●	●	●	●	●	●	●	●	●	1300	---
Vero Air	# 235050	mísa	●	●	●	●	●	●	●	●	●	600	1200
Vero Air	# 235060	mísa	●	●	●	●	●	●	●	●	●	700	1400
Vero Air	# 235070	mísa	●	●	●	●	●	●	●	●	●	800	1600
Vero Air	# 235080	mísa	●	●	●	●	●	●	●	●	●	900	1800
Vero Air	# 235150	mísa	●	●	●	●	●	●	●	●	●	600	1200
Vero Air	# 235160	mísa	●	●	●	●	●	●	●	●	●	700	1400
Vero Air	# 235250	mísa					●	●	●	●	●	600	1200
Vero Air	# 235260	mísa					●	●	●	●	●	700	1400
Viu	# 038560	vestavné	●	●	●	●	●	●	●	●	●	620	1320
Viu	# 235860	mísa	●	●	●	●	●	●	●	●	●	620	1320
White Tulip	# 236243	mísa	●	●	●	●	●	●	●	●	●	500	1050

1) rozměry na tmavém pozadí = šířka v mm; 2) rozměry na světlém pozadí = hloubka v mm / K této sérii nábytku se hodí jen uvedené keramiky

## DuraStyle, L-Cube Objednávací formulář pro desky (hloubka 480/550 mm)

Zákazník \_\_\_\_\_ Číslo zakázky \_\_\_\_\_

Série \_\_\_\_\_ Datum \_\_\_\_\_

Termín \_\_\_\_\_ Barva \_\_\_\_\_

Umyvadlo: # \_\_\_\_\_

**Infobox:** Individuální řešení s deskami různých šířek a flexibilním uspořádáním spodních skříňek, nosičů desek na vyžádání (přiložte nákres) / Maximální šířka desky je 2000 mm. Šířky do 2700 mm na vyžádání / U duálních nebo variabilních řešení nad 1001 mm je nutný další nosič desky pro stabilizaci / Pokud se nepoužije spodní skříňka nebo skříňka pod umyvadlo, doporučujeme minimální šířku desky 600 mm / Na přání vyvrtáme do desky otvory pro armaturu za příplatek 20 €. Zadejte prosím přesné souřadnice (osový rozměr a průměr)!

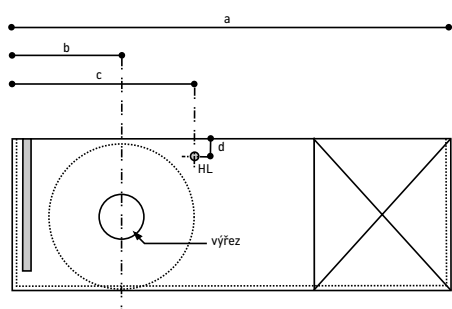

**Pro naprostou přesnost zhotovení variabilních desek musíme znát tyto údaje:**

- a = \_\_\_\_ mm Celková šířka desky
- b = \_\_\_\_ mm Osový rozměr od levé vnější hrany desky až do středu výřezu pro umyvadlo.
- c = \_\_\_\_ mm U otvoru pro armaturu: Osový rozměr od levé vnější hrany desky až do středu otvoru. U 2otvorové umyvadlové armatury: Kromě otvoru pro armaturu uveďte navíc osový rozměr pro otvor úchytu.
- d = \_\_\_\_ mm U otvoru pro armaturu navíc osový rozměr od zadní hrany desky až do středu otvoru. U 2otvorové umyvadlové armatury: Navíc uveďte osový rozměr od zadní hrany desky do středu otvoru úchytu.

**Infobox:** Variabilní desky: do šířky 1000 mm jsou zapotřebí 2 nosiče desky, u šířky 1001 mm – 1400 mm jsou zapotřebí 3 nosiče desky a při šířce 1401 mm – 2000 mm jsou zapotřebí 4 nosiče desky.

**Bezpodmínečně prosím zanepte do objednávacího formuláře. Pro snazší zakreslení půdorysu desky jsme připravili tento rastr.**

Nosič desky - Spodní skříňka /

držák na ručník skříňka pod umyvadlo

Nosič desky - úhelník # UV 9902

Nosič desky - tvar T # UV 9926

HL = vrtání otvoru pro armaturu, D = 35 mm

(volitelné uvedení rozměru)

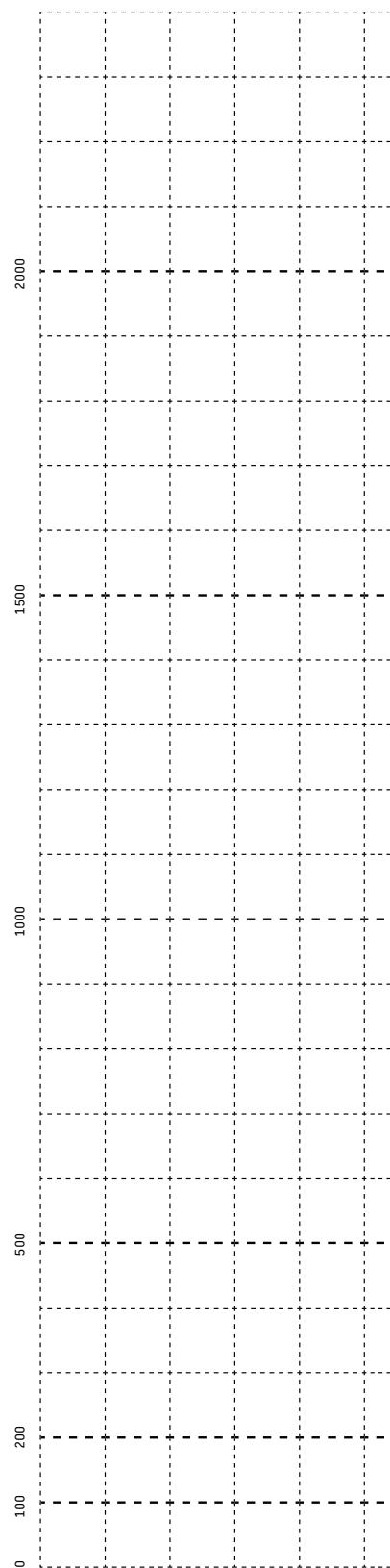

## DuraStyle Objednací pokyny pro desky

**Pravidlo 1:** Max. boční přesah desky resp. max. šířka umyvadla DuraStyle bez přídavných nosičů desky je 440 mm resp. 1400 mm. Umyvadlo DuraStyle přejímá nosnou funkci. Minimální šířka desky je 800 mm, maximální šířka desky je 2000 mm. Zde je nutno objednat dodatečné nosiče desky (# UV 9933).

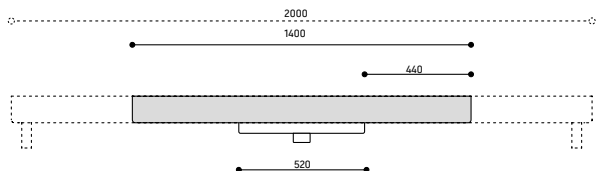

**Pravidlo 4:** Min. boční přesah (jednostranný) a min. šířka desky při použití jednoho držáku na ručník – výřezu v límci desky, přičemž je deska podepřena jedním nosičem = 520/1480 mm. Výřez na držák na ručník se nachází vždy vedle umyvadla a může být umístěn variabilně (osové rozměry nutno uvést v objednacím formuláři).

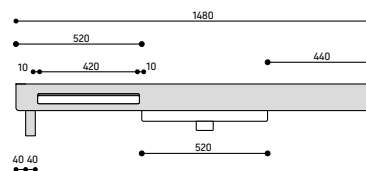

**Pravidlo 2:** Max. šířka desky při použití 2 umyvadel DuraStyle je 2000 mm, pokud nejsou použity žádné přídavné nosiče desek.

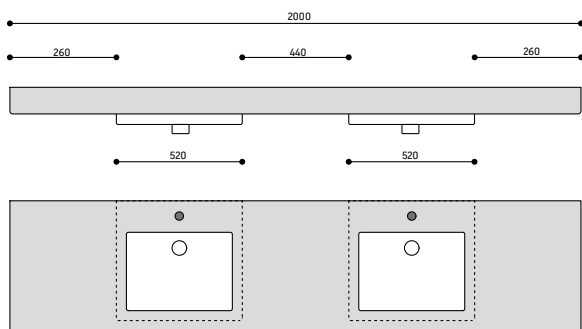

**Pravidlo 3:** Výřez pro držák na ručník do plochy desky nahoře je možný jen tehdy, nenavazuje-li deska na stěnu. Ve spojení s nosičem desky je třeba dodržet minimální odstup 40 mm.

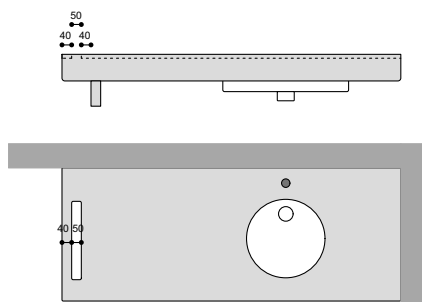

## DuraStyle Objednací formulář pro desky

Zákazník \_\_\_\_\_ Číslo zakázky \_\_\_\_\_

Série \_\_\_\_\_ Datum \_\_\_\_\_

Termín \_\_\_\_\_ Povrchová plocha \_\_\_\_\_

Spodní skříňka / deska se zásuvkami: # \_\_\_\_\_

**Infobox:** Individuální řešení při respektování informací při objednání/pravidel pro desky DuraStyle s libovolně širokými deskami a libovolným uspořádáním spodních skříněk, nosičů desek. Přiložte prosím nákres / Maximální šířka desky 2000 mm / Na přání vyvrtáme do desky otvory pro armaturu Highriser za příplatek 20 €. Zadejte prosím přesné souřadnice (osový rozměr a průměr)!

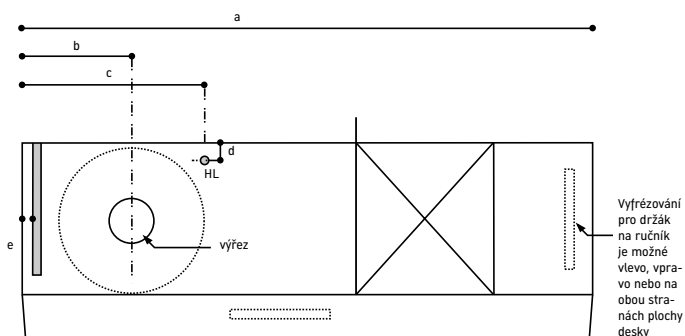

### Pro naprostou přesnost zhotovení variabilních desek musíme znát tyto údaje:

- a = \_\_\_\_ mm Celková šířka desky
- b = \_\_\_\_ mm Osový rozměr od levé vnější hrany desky až do středu výřezu pro umyvadlo.
- c = \_\_\_\_ mm U otvoru pro armaturu: Osový rozměr od levé vnější hrany desky až do středu otvoru. U 2otvorové umyvadlové armatury: Kromě vrtání otvoru pro armaturu uveďte navíc osový rozměr pro vrtání úchytu.
- d = \_\_\_\_ mm U otvoru pro armaturu navíc osový rozměr od zadní hrany desky až do středu otvoru. U 2otvorové umyvadlové armatury: Navíc uveďte osový rozměr od zadní hrany desky do středu otvoru úchytu.
- e = \_\_\_\_ mm Uveďte požadovaný rozestup nosičů desky, měřeno od levé vnější hrany desky, stejně tak i typ nosiče desky (# UV 9926, UV 9902, UV 9933)

**Infobox** Variabilní desky: do šířky 1000 mm jsou zapotřebí 2 nosiče desky, u šířky 1001 mm – 1400 mm jsou zapotřebí 3 nosiče desky a při šířce 1401 mm – 2000 mm jsou zapotřebí 4 nosiče desky.

Spodní skříňka  
skříňka pod umyvadlo



Nosič desky -  
držák na ručičku  
# UV 9933



Nosič desky -  
úhelník # UV 9902  
(40 mm)



Nosič desky -  
tvar T # UV 9926



HL = vrtání otvoru pro  
armaturu, D = 35 mm  
(volitelné uvedení  
rozměru)



**Bezpodmínečně prosím zanepte do objednáčích formulářů. Pro snažší zakreslení půdorysu desky jsme připravili tento rastr.**

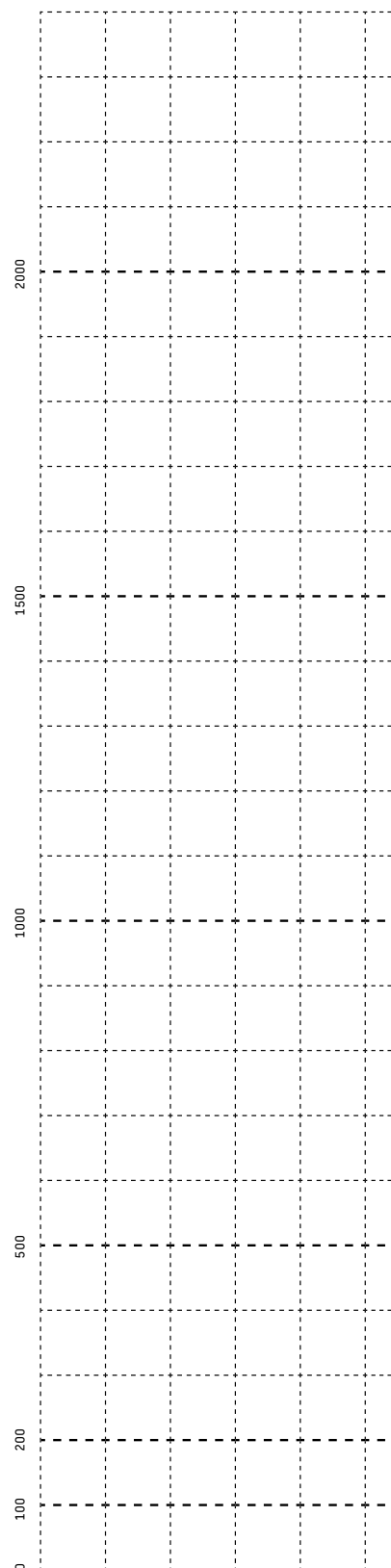

hloubka = 550

## Všeobecné obchodní podmínky

### I. Platnost podmínek

1. Naše všeobecné obchodní podmínky platí pro obchodní styky s firmami ve smyslu § 14 BGB (německého občanského zákoníku) a právnickými osobami veřejného práva nebo veřejnoprávního fondu.
2. Naše obchodní podmínky platí výhradně a rovnoprávně pro veškeré budoucí obchody s objednatel. Nákupní podmínky objednatele nebudou uznány, a to ani při bezvýhradním dodržování smlouvy.
3. Ústní dohody nabývají účinnosti až po jejich písemném potvrzení.

### II. Uzavření smlouvy

1. Naše nabídky jsou nezávazné. Všechny technické popisy a ostatní informace uvedené v nabídkách, prospektech včetně ostatních informací jsou nezávazné.
2. Vyhrazujeme si autorská a vlastnická práva na vzorky, prototypy, předběžné rozpočty, výkresovou dokumentaci a podobné informace v hmotné i nehmotné formě, a to i v elektronické podobě. Tyto uvedené podklady a informace nesmějí být zpřístupněny třetím osobám. Zákazník se zavazuje s nimi zacházet jako s důvěrnými informacemi a podklady a zpřístupnit je třetí osobě jen s naším souhlasem.
3. Údaje ve smyslu odstavce 1, jakož i veřejná prohlášení výrobců a jejich pomocníků (§ 434 odstavec 1 věta 3 BGB) budou součástí popisu práce, pouze v případě, že na to bude v této smlouvě výslovně brán zřetel.

### III. Ceny a platební podmínky

1. Naše ceny je třeba chápat jako výrobní ceny bez započtení balného a daně z přidané hodnoty, která bude v zákonné výši ke dni fakturace uvedena zvláštní položkou na faktuře.
2. Objednatel má retenční právo nebo právo na započtení výhradně na základě nesporných nebo pravomocně stanovených požadavků nebo nároků.

### IV. Dodávky a povinná součinnost

1. Rozsah naší dodací povinnosti vychází výhradně z této smlouvy. Vyhrazujeme si právo na konstrukční změny, změny tvaru a zbarvení provedené z důvodu technických zlepšení nebo na základě zákonných požadavků, pokud se nejedná o závažné nebo pro zákazníka nepřijatelné změny.
2. Dílčí dodávky a jejich samostatná fakturace jsou povoleny.
3. Uvedené dodací lhůta je vždy nezávazná a nastává zásadně pod podmínkou ve smlouvě stanovené spoluúčasti zákazníka.
4. Pokud sjednaná lhůta nemůže být z naší strany nebo ze strany našich dodavatelů splněna z důvodu námi neovlivnitelných okolností, pak se tato lhůta přiměřeně prodlužuje. V takovém případě o tom budeme zákazníka neprodleně informovat. Pokud není možné provést dodávku dříve, jak 1 měsíc po smluvené dodací lhůtě, může kterákoliv smluvní strana od smlouvy odstoupit. Další nároky jsou vyloučeny. Stejně podmínky platí i v případě, kdy nejsme zásobováni, jelikož pro naše spolehlivé dodavatele platí stejné dodací podmínky.

### V. Místo plnění a přechod rizik

- Místo plnění je sídlo naší společnosti. Pokud je potvrzen objednavce není uvedeno jinak, jedná se o dodávku "z výroby". Rizika přecházejí na zákazníka, jakmile předmět dodávky opouští firmu, a to i v případě, jedná-li se o dílčí dodávku nebo pokud od nás byly převzaty jiné práce, např. náklady na přepravu a dodání.

### VI. Vady předmětu dodávky, právní nedostatky

1. Odběratel provede s ohledem na vady předmětu dodávky nejdříve zákonné šetření a oznamovací povinnost dle § 377 HGB (německého obchodního zákoníku).
2. Vady předmětu dodávky, které nijak neovlivní nebo jen nepodstatně ovlivní hodnotu a použitelnost zboží, neopravňují zákazníka odvolovat si jakákoli další práva.
3. Pokud zboží vykazuje při přechodu rizik věcné (materiálové) nedostatky, jsme oprávněni k dodatečnému plnění. To probíhá na základě našeho rozhodnutí formou opravy nebo náhradní dodávky. Pokud by náklady na opravu převyšily 50% hodnoty dodávky, jsme oprávněni opravu odmítnout.
4. Pokud se dodatečné plnění nezdaří v zájmem určené přiměřené lhůtě nebo bude odmítnuto, je zákazník oprávněn podle vlastního rozhodnutí od smlouvy odstoupit, snížit o hodnotu vadné části dodávky kupní cenu nebo v mezích následujících odstavců vyžadovat místo plnění odpovídající odškodné.
5. Pokud zapříčiní vada materiálu škody, za tyto škody ručíme dle zákonného ustanovení, jedná se o poškození zdraví, o škody podle zákona o odpovědnosti za škody způsobené vadou výrobku, o záměr či o hrubou nedbalost.
6. Pokud byla škoda zaviněna porušením významné smluvní povinnosti nebo nedodržení „základních povinností“, ručíme následně pouze za škody

vztahující se ke smlouvě.

7. Další smluvní nebo trestně-právní požadavky zákazníka jsou vyloučeny. Neručíme proto zejména za škody, které nevznikly na samotném předmětu dodávky, za úšlý zisk nebo ostatní škody na majetku objednatele.
8. Odstavce 2 až 7 nemají vliv na platnost § 478 BGB (německého občanského zákoníku).
9. Předchozí ustanovení platí rovněž pro právní vady.

### VII. Ostatní odškodnění

1. Ustanovení v kapitole VI. odstavce 5 až 7 platí rovněž pro nároky na odškodnění za ostatní porušení povinnosti.
2. V případě porušení předšmluvní povinnosti nebo překážek v plnění již v okamžiku uzavření smlouvy, naše povinnost náhrady se omezuje na negativní zájem.
3. Pro naši trestně-právní odpovědnost platí ustanovení uvedené v kapitole VI. odst. 5 až 7. Pokud je naše odpovědnost vyloučena nebo omezena, platí to také pro osobní ručen našich orgánů, úředníků, zaměstnanců, spolupracovníků, zástupců a pomocných sil.

### VIII. Promlčecí doba

1. Dodatečné právo na plnění objednatele se promlčuje podle § 438 č. 2, 479 BGB za 2 roky od dodání zboží, u sanitární keramiky, koupacích a sprchových van za 5 let. 2. V případě nároku na odškodnění činí promlčecí doba podle § 438 č. 2, 479 BGB jeden rok.
3. V případě nároku o odpovědnosti za škodu způsobenou vadou výrobku a v případech záměru a hrubé nedbalosti je promlčecí doba stanovena podle zákona

### IX. Výhrada vlastnického práva

1. Vlastnictví dodávaného zboží nám zůstává vyhrazeno tak dlouho, dokud nebudou vyrovnány veškeré naše pohledávky vůči objednateli vyvstávající z obchodního styku, včetně budoucích, s tím spojených pohledávek ze současných nebo později uzavřených smluv. To platí také v případě, že v rozvaze existují pohledávky, na které se váže a je uznáno saldo. To platí i pro zboží, které bylo dle dohody účtováno třetí osobě (např. nákupní spolek).

2. Objednatel je oprávněn při dodržení pravidel obchodní činnosti zboží prodat nebo dále zpracovat. Další zpracování provádí, aniž by z toho pro nás plynuly jakékoli závazky. Při zpracování, spojování nebo míchání zboží s výhradou vlastnictví nám vzniká zásadní spoluvlastnický podíl na nové věci a sice při zpracování v poměru hodnot (= účetní hrubá hodnota včetně vedlejších výdajů a daní) zboží s výhradou vlastnictví k hodnotě nové věci při spojení nebo smíchání hodnot v poměru hodnot zboží s výhradou vlastnictví k hodnotě ostatního zboží.

3. Objednatel nám tímto zaplatí všechny pohledávky, které mu vzniknou dalším prodejem třetí straně. K vymáhání těchto pohledávek zůstává zmocněn i po postoupení práva. Naše pravomoc k vymáhání pohledávek tím zůstává nedotčena. Tohoto práva však nevyužijeme, pokud objednatel řádně splní své ostatní platební závazky. Na požádání nám musí objednatel oznámit postoupené pohledávky a jejich dlužníky, všechny údaje nezbytné pro vymáhání, doručit příslušné podklady a informovat dlužníky o postoupení pohledávek.

4. Při jednání objednatele v rozporu se smlouvou, zejména při prodlení s platbou, jsme oprávněni k odstoupení a zpětnému převzetí zboží. Za účelem zpětného převzetí zboží nám tímto objednatel neodvolatelně dovoluje neomezeně vstup do jeho obchodních a skladovacích prostor a odvoz předmětného zboží.

5. Objednatel nesmí, pokud se jedná o výhradní vlastnictví, zboží nebo z něj vyrobené věci bez našeho souhlasu poskytnout jako zajištění, ani dát do zástavy. Konec finančních smluv (např. leasing), kterými se uzavírá převod vlastnictví našeho zboží s výhradním vlastnictvím, vyžaduje náš předchozí písemný souhlas, pokud není ve smlouvě s peněžním ústavem provádějícím financování uvedeno, že nám má ihned zaplatit náležející podíl kupní ceny.

6. Při zástavě a jiných zásazích třetí strany nás musí objednatel neprodleně písemně uvědomit. Objednatel není oprávněn sjednávat se svými odběrateli dohody, které by mohly narušit naše práva.
7. Zavazujeme se podle našeho rozhodnutí na požádání objednatele uvolnit nám náležitá zajištění, pokud hodnota zajištění přesahuje o více jak 20 % hodnotu zajišťované pohledávky nebo pokud dosahuje více jak 50% její nominální hodnoty.

### X. Všeobecná ustanovení

1. Práva objednatele z této smlouvy jsou nepřevoditelná.
2. Neplatnost jednotlivých ustanovení neovlivňuje účinnost ostatních ustanovení.
3. Pokud je objednatel obchodník, je sídlo soudu

pro všechny spory s ním registrované sídlo naší obchodní společnosti. Vyhrazujeme si však právo uplatnit stížnost v sídle objednatele.

4. Platí výhradně německé právo.

### XI. Právní rámcové podmínky k elektronické výměně dat

1. Naším zákazníkům umožňujeme realizovat téměř všechny obchodní procesy elektronickou cestou. Základem pro tuto komunikaci jsou definice, dohodnuté mezi ARGE Neue Medien a DG Haus-technik jako v branži obvyklý formát záznamu. Před přijetím elektronické komunikace zákaznicky informujeme o přenosových médiích a nezbytných adresách, přes které jsme v elektronickém datovém provozu dosažitelní, stejně jako o obsahu souborů, které od nás bude přijímat a dále zpracovávat.

2. Před přijetím elektronické výměny dat bude proveden u zákazníka vedený soubor kmenových dat na jejich správnost a úplnost. Toto doporučujeme připravením a dodáním firemních kmenových dat.

3. Platí ceny a podmínky, které jsme dohodli se zákazníkem (ceníky, podmínky). Ceny uvedené v objednávce zákazníka nebudou zpracovávány. 4. Chybové zprávy, tzn. takové, které neodpovídají definovanému formátu záznamu, platí pro obě strany jako nepřenositelné. V takovém případě následuje bezprostřední jednání s techniky a odborně odpovědným pracovníkem zákazníka.

5. Partneri pečují o zajištění důvěrnosti a ochrany dat nezbytnými opatřeními.

6. Plánované prostoje u elektronické datové komunikace jsou partnerovi oznámeny, jak nejdříve je to možné. Poruchy v datové komunikaci budou postiženému partnerovi sděleny, jak nejdříve je to možné.

7. Zákazník nám v přiměřené lhůtě umožní přijímání obchodních dopisů rovněž elektronickou cestou. To jsou mezi DG-Haustechnik a ARGE Neue Medien schválené typy informací, pokud je nejnovější stav (aktuálně kmenová data, potvrzení objednávek, avizo dodávky, faktury).

## Tabulka barev keramiky

Barva	00 – Bílá	13 – Antracit matná	20 – Bílá HygieneGlaze	21 – Bílá/Sand matná	23 – Bílá/Šedá matná	26 – Bílá/ Bílá matná	32 – Bílá matná	41 – Bahama béžová	47 – Pergamon	61 – Bílá/Antracit matná	89 – Antracit/Antracit matná	90 – Bílá (HyG)/Bílá matná
<b>Sanitární keramika</b>												
Serie 1930	●	.	.	.	.	.	.	.	.	.	.	.
Architec	●	.	●	.	.	.	.	.	.	.	.	.
Bacino	●	.	.	.	.	.	.	.	.	.	.	.
Cape Cod	●	.	.	.	.	●	●	.	.	.	.	.
Darling New	●	.	●	.	.	.	.	.	.	.	.	.
D-Code	●	.	●	.	.	.	.	.	.	.	.	.
D-Neo	●	.	●	.	.	.	.	.	.	.	.	.
Duraplust	●	.	.	.	.	.	.	●	●	.	.	.
DuraSquare	●	.	.	.	.	.	.	.	.	.	.	.
DuraStyle	●	.	●	.	.	.	.	.	.	.	.	.
Happy D.2	●	●	●	.	.	.	.	.	.	.	●	.
Happy D.2 Plus	●	●	.	.	.	.	.	.	.	●	.	.
Luv	●	.	.	●	●	●	.	.	.	.	.	.
ME by Starck	●	.	●	.	.	●	●	.	.	.	.	●
Scola	●	.	.	.	.	.	.	.	.	.	.	.
Starck 1	●	.	.	.	.	.	.	.	.	.	.	.
Starck 2	●	.	.	.	.	.	.	.	.	.	.	.
Starck 3	●	.	●	.	.	.	.	.	.	.	.	.
Vero Air	●	.	●	.	.	.	.	.	.	.	.	.
Vero	●	.	.	.	.	.	.	.	.	.	.	.
Viu	●	.	●	.	.	.	.	.	.	.	.	.
White Tulip	●	.	●	.	.	.	.	.	.	.	.	.



**Vanové panely / wellness produkty** Tabulka barev povrchových ploch nábytku

	Darling New	DuraStyle	Starck	Vero
<b>Kvarcit*</b>				
17 Bílá struktura	—	.	.	.
25 Sand struktura	—	.	.	.
33 Šedá struktura	—	.	.	.
<b>Masivní dřevo</b>				
76 Evropský dub masiv	—	.	.	.
77 Am. ořech masiv	—	.	.	.
95 Dub Vintage masiv	—	.	.	.
H5 Dub přírodní masiv	—	.	.	.
<b>Dýha z pravého dřeva</b>				
13 Americký ořech	—	.	.	.
69 Ořech kartáčovaný	—	.	.	.
71 Dub Mediterrane	—	.	.	.
72 Dub tmavý kartáčovaný	—	.	.	.
<b>Dekor</b>				
07 Beton šedá matná	—	.	.	.
16 Dub černý	—	.	.	.
18 Bílá matná	—	.	.	.
21 Ořech tmavá	—	.	.	.
22 Bílá vysoký lesk	—	.	.	.
30 Dub přírodní	—	.	.	.
35 Dub Terra	—	.	.	.
43 Basalt matná	—	.	.	.
49 Grafit matná	—	.	.	.
75 Plátno	—	.	.	.
79 Ořech přírodní	—	.	.	.
80 Grafit super matná	—	.	.	.
91 Taupe matná	—	.	.	.
<b>Akrylát</b>				
82 Bílá akrylát	— ●	●	●	●
<b>Lak</b>				
36 Bílá matná	—	.	.	.
38 Dolomiti šedá vysoký lesk	—	.	.	.
39 Nordická bílá matná	—	.	.	.
40 Černá vysoký lesk	—	.	.	.
54 Mandlová matná	—	.	.	.
58 Grafit matná	—	.	.	.
60 Taupe matná	—	.	.	.
85 Bílá vysoký lesk	—	.	.	.
89 Flanel šedá vysoký lesk	—	.	.	.
90 Flanel šedá mat	—	.	.	.
92 Kamenně šedá matná	—	.	.	.
98 Noční modrá matná	—	.	.	.
H1 Grafit vysoký lesk	—	.	.	.
H2 Kamenně šedá vysoký lesk	—	.	.	.
H3 Taupe vysoký lesk	—	.	.	.
H4 Nordická bílá vysoký lesk	—	.	.	.

**Koupelnový nábytek** Tabulka barev povrchových ploch nábytku

	Brioso	Cape Cod*	D-Neo	DuraStyle	Happy D.2 Plus	Ketho	L-Cube	Univerzální sví- tidla a zrcadla	Luv	Starck	White Tulip	XBase	XSquare	XViu
<b>Kvarcit*</b>														
17 Bílá struktura	—	·	·	·	·	·	·	·	●*	·	·	·	·	·
25 Sand struktura	—	·	·	·	·	·	·	·	●*	·	·	·	·	·
33 Šedá struktura	—	·	·	·	·	·	·	·	●*	·	·	·	·	·
<b>Masivní dřevo</b>														
76 Evropský dub masiv	—	·	·	●**	·	·	·	·	·	·	·	·	·	·
77 Am. ořech masiv	—	·	·	●**	·	·	·	·	●*	·	●***	·	●*	·
95 Dub Vintage masiv	—	·	●	·	·	·	·	·	·	·	·	·	·	·
H5 Dub přírodní masiv	—	·	·	·	·	·	·	·	·	·	●***	·	·	·
<b>Dýha z pravého dřeva</b>														
13 Americký ořech	—	·	·	·	·	·	●	·	·	●	·	·	·	●
69 Ořech kartáčovaný	—	·	·	·	●	·	●	·	·	·	·	·	·	●
71 Dub Mediterrane	—	·	·	·	●	·	●	·	·	·	·	·	·	●
72 Dub tmavý kartáčovaný	—	·	·	·	·	·	●	·	·	·	·	·	·	●
<b>Dekor</b>														
07 Beton šedá matná	—	●	·	●	·	●	●	·	·	·	·	·	●	●
16 Dub černý	—	●	·	●	·	●	●	·	·	·	·	·	●	●
18 Bílá matná	—	●	·	●	·	●	●	·	·	·	·	●	●	●
21 Ořech tmavá	—	●	·	●	·	●	●	·	·	·	·	·	●	●
22 Bílá vysoký lesk	—	●	·	●	·	●	●	·	·	·	·	·	●	●
30 Dub přírodní	—	●	·	●	·	●	●	·	·	·	·	●	·	●
35 Dub Terra	—	●	·	●	·	●	●	·	·	·	·	·	·	●
43 Basalt matná	—	●	·	●	·	●	●	·	·	·	·	·	●	●
49 Grafit matná	—	●	·	●	·	●	●	·	·	·	·	●	●	●
75 Plátno	—	●	·	●	·	●	●	·	·	·	·	·	●	●
79 Ořech přírodní	—	●	·	●	·	●	●	·	·	·	·	·	·	●
80 Grafit super matná	—	·	·	·	·	●	●	·	·	·	·	·	●	●
91 Taupe matná	—	●	·	●	·	●	●	·	·	·	·	·	●	●
<b>Akrylát</b>														
82 Bílá akrylát	—	·	·	·	·	·	·	·	·	·	·	·	·	·
<b>Lak</b>														
36 Bílá matná	—	·	·	·	·	●	·	·	●	●	●	·	●	·
38 Dolomiti šedá vysoký lesk	—	·	·	·	·	·	·	·	·	·	·	·	●	●
39 Nordická bílá matná	—	·	·	·	·	●	·	·	●	●	●	·	●	·
40 Černá vysoký lesk	—	·	·	·	·	·	·	·	·	●	·	·	●	●
54 Mandlová matná	—	·	·	·	·	·	·	·	●	·	·	·	·	·
58 Grafit matná	—	·	·	·	·	·	·	·	·	·	●	·	·	·
60 Taupe matná	—	·	·	·	·	●	·	·	●	●	●	·	●	·
85 Bílá vysoký lesk	—	·	●	·	·	·	●	·	·	●	●	·	●	●
89 Flanel šedá vysoký lesk	—	·	·	·	·	·	●	·	·	·	·	·	●	●
90 Flanel šedá mat	—	·	·	·	·	·	●	·	·	·	·	·	●	●
92 Kamenně šedá matná	—	·	·	·	·	●	·	·	●	●	·	·	●	·
98 Noční modrá matná	—	·	·	·	·	●	·	·	●	●	·	·	●	·
H1 Grafit vysoký lesk	—	·	·	·	·	·	·	·	·	·	●	·	·	·
H2 Kamenně šedá vysoký lesk	—	·	·	·	·	·	·	·	·	·	●	·	·	·
H3 Taupe vysoký lesk	—	·	·	·	·	·	·	·	·	·	●	·	·	·
H4 Nordická bílá vysoký lesk	—	·	·	·	·	·	·	·	·	·	●	·	·	·

\* jen desky / \*\* jen doplňky nábytku / \*\*\* jen čela

## Barvy sanitární keramiky



00 Bílá  
20 Bílá (HyG)

13 Antracit  
matná

32 Bílá matná

## Barvy sanitární keramiky dvojbarevné



23 Bílá/Šedá  
matná

26 Bílá/ Bílá  
matná

61 Bílá/Antracit  
matná

89 Antracit /  
Antracit  
matná

90 Bílá (HyG)/  
Bílá matná

## Hliníkové profily

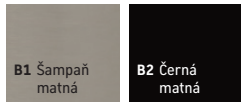

B1 Šampaň  
matná

B2 Černá  
matná

## Kovové povrchy



10 Chrom

46 Černá  
matná

## Dekor světelného pole

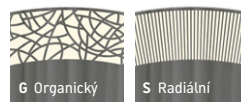

G Organický

S Radiální

## Barvy DuraSolid Q



18 Beton

38 Bílá

68 Antracit

## DuraSolid A

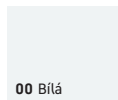

00 Bílá

## Kvarcit

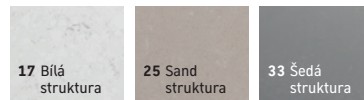

17 Bílá  
struktura

25 Sand  
struktura

33 Šedá  
struktura

## Nábytkové povrchy

### Masivní dřevo

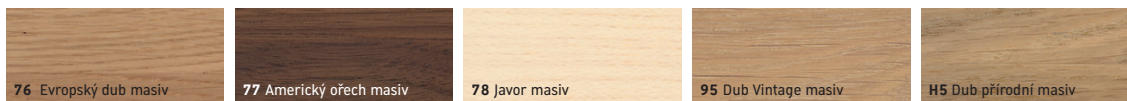

76 Evropský dub masiv

77 Americký ořech masiv

78 Javor masiv

95 Dub Vintage masiv

H5 Dub přírodní masiv

### Dýha z pravého dřeva

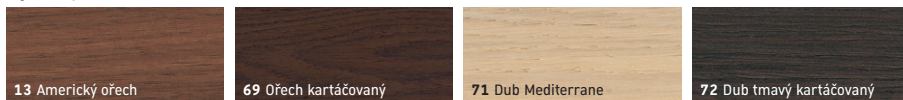

13 Americký ořech

69 Ořech kartáčovaný

71 Dub Mediterrane

72 Dub tmavý kartáčovaný

### Dekor

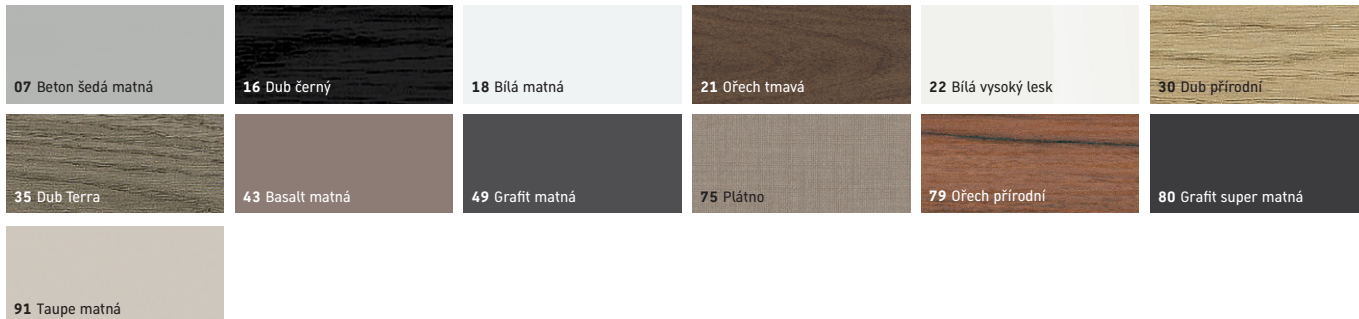

07 Beton šedá matná

16 Dub černý

18 Bílá matná

21 Ořech tmavá

22 Bílá vysoký lesk

30 Dub přírodní

35 Dub Terra

43 Basalt matná

49 Grafit matná

75 Plátno

79 Ořech přírodní

80 Grafit super matná

91 Taupe matná

### Lak / skleněné poličky



10 Meruňka skleněná polička\*

86 Meruňka skleněná polička\*\*

36 Bílá matná

38 Dolomiti šedá vysoký lesk

39 Nordická bílá matná

40 Černá vysoký lesk

40 Černá skleněná polička\*

84 Černá skleněná polička\*\*

54 Mandlová matná

58 Grafit matná

60 Taupe matná

85 Jade skleněná polička\*\*

85 Bílá vysoký lesk

85 Bílá skleněná polička\*

83 Bílá skleněná polička\*\*

88 Stone modrá skleněná polička\*\*

89 Flanel šedá vysoký lesk

89 Flanel šedá skleněná polička\*

87 Flanel šedá skleněná polička\*\*

90 Flanel šedá mat

92 Kamenné šedá matná

98 Noční modrá matná

H1 Grafit vysoký lesk

H2 Kamenné šedá vysoký lesk

H3 Taupe vysoký lesk

H4 Nordická bílá vysoký lesk

\* jen pro sérii XViTu / \*\* jen pro sérii DuraSquare

### Akrylát

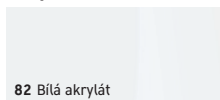

82 Bílá akrylát

### Skleněné poličky

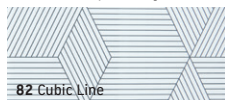

82 Cubic Line

### Síťovaný vinyl

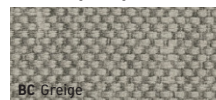

BC Greige

**Duravit CZ**  
Jana Palacha 11  
669 02 Znojmo  
Tel +420 515 220 155  
info@cz.duravit.com  
www.duravit.cz

**Pro profesionály >**

[pro.duravit.cz](http://pro.duravit.cz)

Obj. č. 001243/98.12.21.0,9,1 - Vytištěno v Německu. - Vyhraujeme si technická zlepšení a optické změny zobrazených výrobků.

