

# Katalog 2013 / 2014

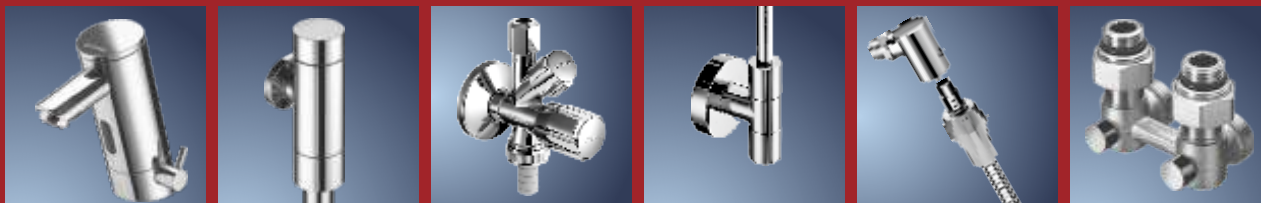

## Armatury s technologií od firmy SCHELL

SCHELL Inside

Specialista na systémová řešení



# Sanitární armatury



Závod 1  
Výrobní hala, administrativní budova a školící centrum



Závod 2  
Výrobní hala s logistickým centrem

## Vítejte u firmy SCHELL

### SCHELL – organizace, kvalita a inovace

SCHELL jako spolehlivý partner v oblasti sanitární techniky se ohlíží na svou více než sedmdesátiletou zkušenost s konstrukcí a výrobou praktických sanitárních armatur. Vysoce kvalitní suroviny a automatizované výrobní procesy tvoří základ kvalitních armatur „Made by SCHELL“.

Firma SCHELL takto stále oslovuje své okolí a svou filozofii přetváří do inovativních produktů, které přinášejí opravdový užitek jak zákazníkům, tak profesionálům v sanitární oblasti. K tomu rovněž přispívá šetrný přístup k životnímu prostředí a vodním zdrojům při zachování vysokých nároků na design, nekompromisní kvalitu, jednoduché montážní postupy i komplexní servis, který sanitární trh vyžaduje.

Armatury SCHELL jsou univerzálně použitelné také proto, že splňují řadu národních i mezinárodních osvědčení a certifikátů. Díky tomu, společně se stále zajišťovanou bezpečností, se stále více zákazníků rozhoduje pro značku SCHELL. Strategie firmy SCHELL, která se orientuje na profesionály i uživatele, byla po desetiletí postupně budována a přizpůsobována požadavkům trhu, což umí zákazníci ocenit. To oni se podílejí na úspěších firmy. SCHELL je dnes se svými více než 400 zaměstnanci ve dvou velmi moderních závodech ve městě Olpe a se svým širokým výrobním programem vysoce kvalitních výrobků jedním z hlavních výrobců armatur v Evropě.



DESIGN PLUS



kiwa



reddot design award  
winner 2004





PG	Sanitární armatury	1
10	Elektronické umyvadlové armatury	1.1 – 1.5
10	Samouzavírací umyvadlové armatury	1.6
11	Podomítkové nástěnné umyvadlové armatury	1.7 – 1.8
13	Podomítkové sprchové armatury – samouzavírací	1.9 – 1.13



	Splachovací systémy pro WC a pisoáry	2
20	Tlakové splachovače WC podomítkové / příslušenství	2.1 – 2.2
28	Montážní moduly s podomítkovou nádrží k WC / příslušenství	2.3 – 2.4
21	Tlakové splachovače WC nástěnné / příslušenství	2.5 – 2.6
22	Tlakové splachovače pisoárů podomítkové / příslušenství	2.7
22	Senzorové splachovače pisoárů podomítkové / příslušenství	2.8 – 2.9
28	Pisoárové montážní moduly podomítkové	2.10
23	Tlakové a senzorové splachovače pisoárů nástěnné / příslušenství	2.11 – 2.13



	Připojovací ventily	3
31	Výtokové ventily	3.1
31 / 32	Výtokové ventily / vedlejší připojovací ventily	3.2
33	Přístrojové ventily COMFORT	3.3 – 3.4
35 / 37	Vršky / bezpečnostní armatury	3.5 – 3.6
38	Venkovní nezámrzné armatury SCHELL POLAR II	3.7



	Rohové ventily	4
40	Designové rohové ventily / designové sifony / příslušenství	4.1 – 4.8
41	Rohové ventily / speciální rohové ventily	4.9 – 4.11
43	Šroubení / díly	4.12 – 4.14
44	Měděné trubky	4.15

	Náhradní díly	9
19	Náhradní díly pro umyvadlové armatury	9.1 - 9.6
19	Náhradní díly pro sprchové armatury	9.7 - 9.10
29	Náhradní díly pro WC / pisoárové splachovače	9.11 - 9.16
39	Náhradní díly pro nezámrzné armatury SCHELL POLAR II / Set	9.17

# SCHELL - v celé Evropě i v zámoří

SCHELL GmbH & Co. KG  
Armaturentechnologie  
Postfach 1840  
D-57448 Olpe  
Tel. ++49 27 61-8 92-0  
Fax ++49 27 61-8 92-199/3 11  
e-mail: info@schell.eu  
www.schell.eu

## SCHELL exportní oddělení

Vedení mezinárodního odbytu **Klaus Elischewski**  
Referát pro jižní Evropu,  
střední východ a zámoří **Alexander Matt**  
Zemské referáty severní a východní Evropy **Damian Blaszczykiewicz**

## SCHELL Marketing

Vedení marketingu **Jens Gebers**  
Vedoucí reklamy a styku s veřejností **Joachim Wieczorek**  
Vedoucí managementu výrobků **Klaus Held**

## Hlavní administrativa

**D Německo**  
SCHELL technologie armatur

Raiffeisenstraße 31  
D-57462 Olpe  
Tel. ++49 27 61-8 92-0  
Fax ++49 27 61-8 92-199/3 11

## Pobočky / zastoupení

## adresy

## zástupce SCHELL/referent exportu

### **CZ / SK** Česká republika / Slovensko

**Ing. Aleš Řezáč**

Pallardiho 13  
CZ- 669 02 Znojmo  
Fax ++420 515 222 181  
Mobil ++420 602 754 712  
e-mail: ales.rezac@schell.eu

Damian Blaszczykiewicz  
++49 27 61-8 92-3 17  
++49 1 63-8 92 05 67

Ingrid Sawatzki  
++49 27 61-8 92-1 94

**Ivan Bahnik**

Bílikova 20  
SK – 841 01 Bratislava  
Fax ++421 2 2070 6574  
Mobil ++421 902 334 922  
e-mail: ibahnik.schell@gmail.com



**PG Sanitární armatury**

**1**

10	Elektronické umyvadlové armatury	1.1 – 1.5
10	Samouzavírací umyvadlové armatury	1.6
11	Podomítkové nástěnné umyvadlové armatury	1.7 – 1.8
13	Podomítkové sprchové armatury – samouzavírací	1.9 – 1.13

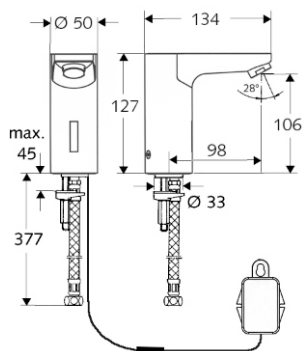
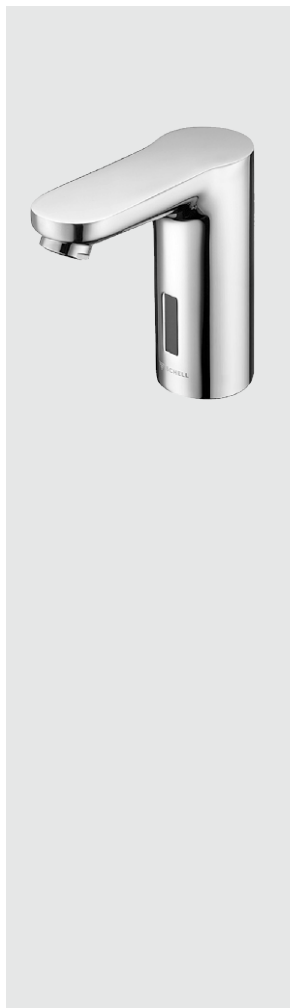

SHELL elektronická umyvadlová armatura SHELL CELIS E typ HD-M

**SCHELL CELIS E**

**Elektronická umyvadlová armatura typ HD-K**  
(vysokotlaká studená voda) na baterii 9 V

Kompaktní armatura s infračerveným senzorem  
Na studenou nebo předmíchanou vodu  
Na síti nezávislá jednotvorová armatura  
v celokovovém provedení odolném proti  
vandalismu.

**Složení:**

- elektronický modul s ukazatelem stavu baterie a 4. volitelnými programy vč. programu proplachu usazené vody (průtok 20 s, po 24 hod.)
- kartušový magnetický ventil 6 V
- externí přihrádka na baterie s 9 V alkalickou baterií
- spojovací kabel se zástrčkou třídy IP 65
- 1 přípojovací flexi hadice Clean-Fix S G 3/8" (vnitřní závit) x 380 mm
- 1 předfiltr
- perlátor
- upevňovací materiál

**Oblast použití / technické údaje:**

- průtok: 6 l/min (nezávisí na tlaku v rozvodu vody)
- hydraulický tlak 0,5 až 5 bar

**Materiál:**

- tělo armatury z mosazi odolné proti odzinkování

**Třída hlučnosti: I**

**Zkuš. značka:**  
- P-IX 19116/IZ

**Doporučené příslušenství:**

- rohový ventil s filtrem obj.č. 04 949 0699

**Označení energetické úspornosti**

**WELL A-Public**

označení zboží	bal.	rozměr	objednáací číslo	povrch
	1		01 230 06 99	chrom

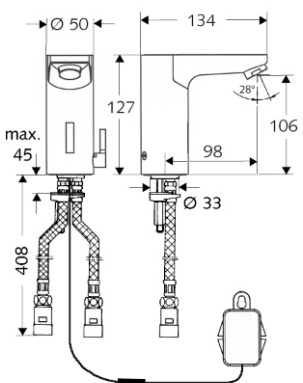
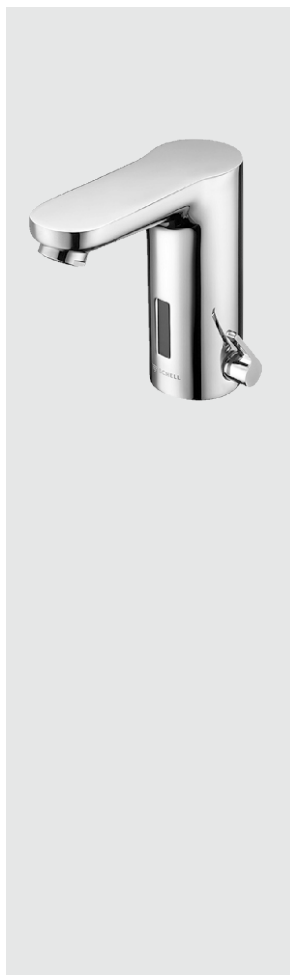
**SCHELL CELIS E**

**Elektronická umyvadlová armatura typ HD-M**  
(vysokotlaká studená voda) na baterii 9 V

Kompaktní armatura s infračerveným senzorem  
Směšovací s regulátorem teploty  
Na síti nezávislá jednotvorová armatura  
v celokovovém provedení odolném proti  
vandalismu.

**Složení:**

- elektronický modul s ukazatelem stavu baterie a 4. volitelnými programy vč. programu proplachu usazené vody (průtok 20 s, po 24 hod.)
- kartušový magnetický ventil 6 V
- externí přihrádka na baterie s 9 V alkalickou baterií
- spojovací kabel se zástrčkou třídy IP 65
- 2 přípojovací flexi hadice Clean-Fix S G 3/8" (vnitřní závit) x 380 mm
- 2 zpětné klapky s předfiltry
- perlátor
- upevňovací materiál

**Oblast použití / technické údaje:**

- průtok: 6 l/min (nezávisí na tlaku v rozvodu vody)
- hydraulický tlak 0,5 až 5 bar
- teplota vody max. 70 °C (krátkodobé použití)

**Materiál:**

- tělo armatury z mosazi odolné proti odzinkování

**Třída hlučnosti: I**

**Zkuš. značka:**  
- P-IX 19116/IZ

**Doporučené příslušenství:**

- rohový ventil s filtrem obj.č. 04 949 0699
- rohový ventil s termostatem obj.č. 09 406 0699

**Označení energetické úspornosti**

**WELL B-Public**

označení zboží	bal.	rozměr	objednáací číslo	povrch
	1		01 229 06 99	chrom

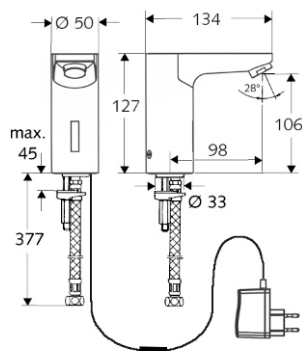
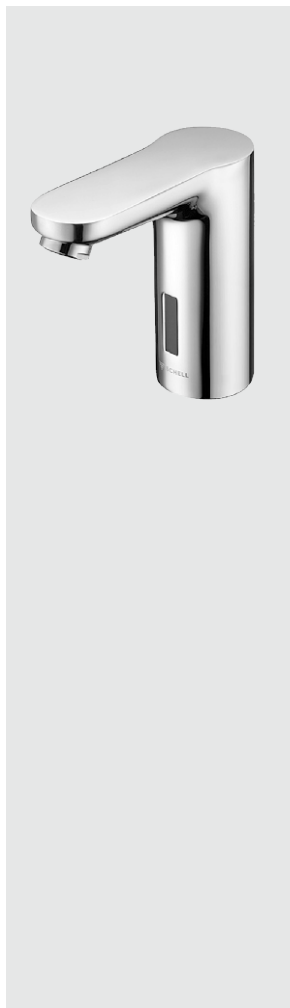
**SCHELL CELIS E**

**Elektronická umyvadlová armatura typ HD-K**  
(vysokotlaká studená voda) na síť 230 V / 50 Hz

Kompaktní armatura s infračerveným senzorem  
Na studenou nebo předmíchanou vodu  
Jednotvorová armatura v celokovovém  
provedení odolném proti vandalismu.

**Složení:**

- elektronický modul se 4. volitelnými programy vč. programu propláchnu usazené vody (průtok 20 s, po 24 hod.)
- kartušový magnetický ventil 6 V
- zásuvkový zdroj 230 V / 50 Hz
- spojovací kabel se zástrčkou třídy IP 65
- 1 připojovací flexi hadice Clean-Fix S G 3/8" (vnitřní závit) x 380 mm
- 1 předfiltr
- perlátor
- upevňovací materiál

**Oblast použití / technické údaje:**

- průtok: 6 l/min (nezávisí na tlaku v rozvodu vody)
- hydraulický tlak 0,5 až 5 bar

**Materiál:**

- tělo armatury z mosazi odolné proti odzinkování

**Třída hlučnosti: I****Zkuš. značka:**

- P-IX 19116/IZ

**Doporučené příslušenství:**

- rohový ventil s filtrem obj.č. 04 949 0699

**Označení energetické úspornosti**

**WELL A-Public**

**Jako obj. č. 01 231 06 99, ale s podomítkovým zdrojem 230 V / 50 Hz**

1

01 231 06 99

chrom

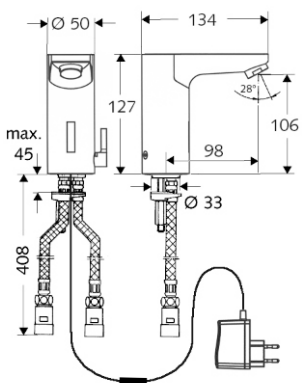
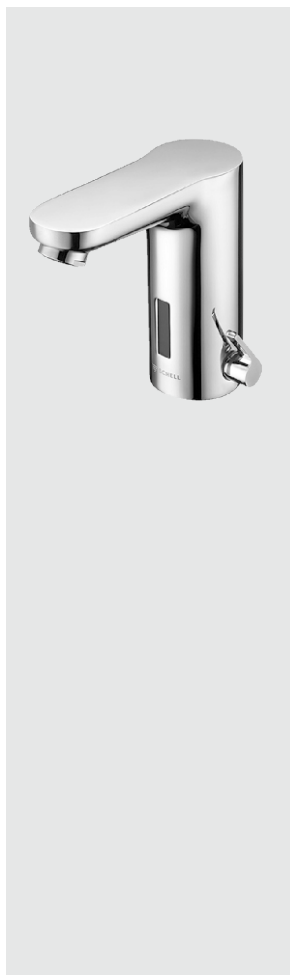
**SCHELL CELIS E**

**Elektronická umyvadlová armatura typ HD-M**  
(vysokotlaká studená voda) na síť 230 V / 50 Hz

Kompaktní armatura s infračerveným senzorem  
Směšovací s regulátorem teploty  
Jednotvorová armatura v celokovovém  
provedení odolném proti vandalismu.

**Složení:**

- elektronický modul se 4. volitelnými programy vč. programu propláchnu usazené vody (průtok 20 s, po 24 hod.)
- kartušový magnetický ventil 6 V
- zásuvkový zdroj 230 V / 50 Hz
- spojovací kabel se zástrčkou třídy IP 65
- 2 připojovací flexi hadice Clean-Fix S G 3/8" (vnitřní závit) x 380 mm
- 2 zpětné klapky s předfiltry
- perlátor
- upevňovací materiál

**Oblast použití / technické údaje:**

- průtok: 6 l/min (nezávisí na tlaku v rozvodu vody)
- hydraulický tlak 0,5 až 5 bar
- teplota vody max. 70 °C (krátkodobé použití)

**Materiál:**

- tělo armatury z mosazi odolné proti odzinkování

**Třída hlučnosti: I****Zkuš. značka:**

- P-IX 19116/IZ

**Doporučené příslušenství:**

- rohový ventil s filtrem obj.č. 04 949 0699
- rohový ventil s termostatem obj.č. 09 406 0699

**Označení energetické úspornosti**

**WELL B-Public**

**Jako obj. č. 01 232 06 99, ale s podomítkovým zdrojem 230 V / 50 Hz**

1

01 232 06 99

chrom





**DESIGN PLUS**  
Sanitär Heizung Klima

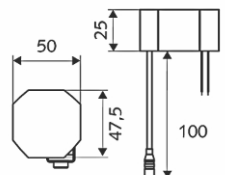
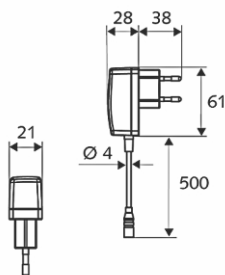
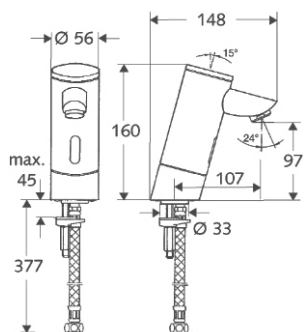

**SCHELL PURIS E elektronická umyvadlová armatura HD-K (vysokotlaká studená voda) síťový zdroj 100 - 240 V, 50 - 60 Hz**

jednotvorová armatura, v celokovovém provedení odolném proti vandalizmu

**součásti dodávky:**

- el. modul s 5-ti volitelnými programy
- kartusový magnetický ventil 6 Volt
- 1 m přípojný kabel se zástrčkou, třída ochrany IP 65
- 1 přípojovací flexi hadička Clean-Fix S G 3/8 x 380 mm
- 1 předfiltr, perlátor
- upevňující materiál

**oblast použití / technická data:**

průtok: 6 l/min, hydraulický tlak: 0,5 až 5 bary

**materiál:**

tělo z mosazi DIN EN

**třída hlučnosti: I**

**kabel se zástrčkou (typ HD-K 230S)**  
hmotnost: 2,58 kg

**1**      **01 212 06 99**      chrom

**s podmínkovým síťovým zdrojem (typ HD-K 230U)**  
hmotnost: 2,46 kg

**1**      **01 213 06 99**      chrom

**doporučené příslušenství:**

- Rohový ventil s normálním filtrem 04 949 06 99
- Prodlužovací kabel 1,5 m 01 550 00 99

**Označení energetické úspornosti**  
**WELL A-Public**



**DESIGN PLUS**  
Sanitär Heizung Klima

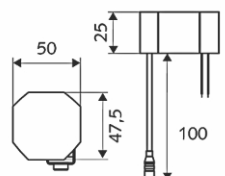
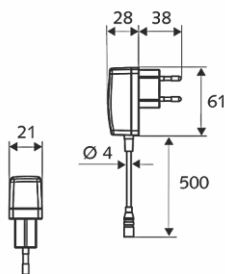
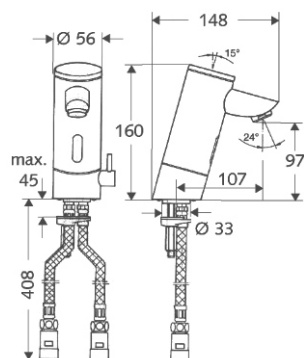

**SCHELL PURIS E elektronická umyvadlová armatura HD-M (vysokotlaká smíšená voda) síťový zdroj 100 - 240 V, 50 - 60 Hz**

jednotvorová armatura, v celokovovém provedení odolném proti vandalizmu

**součásti dodávky:**

- el. modul s 5-ti volitelnými programy
- kartusový magnetický ventil 6 Volt
- 1 m přípojný kabel se zástrčkou, třída ochrany IP 65
- 2 přípojovací flexi hadičky Clean-Fix S G 3/8 x 380 mm
- 2x předfiltr, perlátor
- upevňující materiál

**oblast použití / technická data:**

průtok: 6 l/min, hydraulický tlak: 0,5 až 5 bary

**materiál:**

tělo z mosazi DIN EN

**třída hlučnosti: I**

**kabel se zástrčkou (typ HD-M 230S)**  
hmotnost: 2,77 kg

**1**      **01 214 06 99**      chrom

**s podmínkovým síťovým zdrojem (typ HD-M 230U)**  
hmotnost: 2,56 kg

**1**      **01 215 06 99**      chrom

**doporučené příslušenství:**

- 2x Rohový ventil s normálním filtrem 04 949 06 99
- Prodlužovací kabel 1,5 m 01 550 00 99

**Označení energetické úspornosti**  
**WELL B-Public**

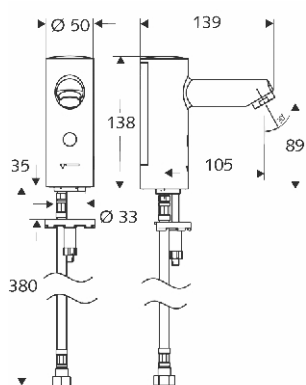

**SCHELL elektronická umyvadlová armatura MODUS E HD-K (vysokotlaká studená voda) bateriový provoz 9 V**

Kompaktní armatura s infračerveným senzorem  
Jednotvorová armatura, tělo armatury  
v antivandal provedení

**součásti dodávky:**

- elektronický modul s ukazatelem stavu baterie, programem hygienického proplachu a nastavení dosahu senzoru
- kartušový magnetický ventil 6 V
- 9 V alkalická baterie
- 1 přípojná flexi hadička Clean-Fix S G 3/8 IG x 380 mm s předfiltrem
- perlátor
- upevňovací materiál pro montáž na umyvadlo

**oblast použití / technická data:**

- průtok: 6 l/min nezávisle na tlaku
- hydraulický tlak 0,5 - 5 bar

**materiál:**

Tělo z mosazi odolné proti odzinkování,  
příhrádka na baterie z umělé hmoty  
třída hlučnosti: II  
hmotnost: 1,59 kg

**doporučené příslušenství:**

Perlátor zabezpečený proti krádeži  
UNIVERSAL 02 121 06 99

**SCHELL elektronická umyvadlová armatura MODUS E HD-K (vysokotlaká studená voda) síťový provoz 230 V**

1 01 273 06 99 chrom

K dispozici od léta 2014

**součásti dodávky:**

- elektronický modul s programem hygienického proplachu a programem nastavení dosahu senzoru
- kartušový magnetický ventil 12 V
- síťový zdroj 100 - 240 V, 50 - 60 Hz / 12 V
- přípojná flexi hadička Clean-Fix S G 3/8 IG x 380 mm s předfiltrem
- perlátor
- upevňovací materiál pro montáž na umyvadlo

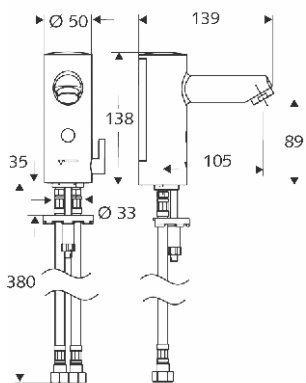

**SCHELL elektronická umyvadlová armatura MODUS E HD-M (směšovací) bateriový provoz 9 V**

Kompaktní armatura s infračerveným senzorem  
Jednotvorová armatura, tělo armatury  
v antivandal provedení

**součásti dodávky:**

- elektronický modul s ukazatelem stavu baterie, programem hygienického proplachu a nastavení dosahu senzoru
- kartušový magnetický ventil 6 V
- 9 V alkalická baterie
- 2 přípojných flexi hadičky Clean-Fix S G 3/8 IG x 380 mm s předfiltrem
- perlátor
- upevňovací materiál pro montáž na umyvadlo

**oblast použití / technická data:**

- průtok: 6 l/min nezávisle na tlaku
- hydraulický tlak 0,5 - 5 bar

**materiál:**

Tělo z mosazi odolné proti odzinkování,  
příhrádka na baterie z umělé hmoty  
třída hlučnosti: II  
hmotnost: 1,66 kg

**doporučené příslušenství:**

Perlátor zabezpečený proti krádeži  
UNIVERSAL 02 121 06 99

**SCHELL elektronická umyvadlová armatura MODUS E HD-M (směšovací) síťový provoz 230 V**

1 01 274 06 99 chrom

K dispozici od léta 2014

**součásti dodávky:**

- elektronický modul s programem hygienického proplachu a programem nastavení dosahu senzoru
- kartušový magnetický ventil 12 V
- síťový zdroj 100 - 240 V, 50 - 60 Hz / 12 V
- 2 přípojných flexi hadičky Clean-Fix S G 3/8 IG x 380 mm s předfiltrem
- perlátor
- upevňovací materiál pro montáž na umyvadlo



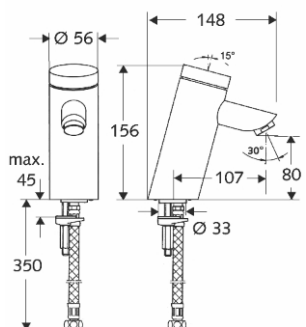

**SCHELL PURIS SC**  
Samouzavírací umyvadlová armatura  
typ SC-K

Pro studenou, nebo předmíchanou vodu. Manuální spouštění, snadné nastavení doby toku.

**Složení:**

- umělohmotná kartuše s omezením horké vody
- hydraulický tlak: 1-5 barů
- doba toku nastavitelná na 3-15 sec. (přednastaveně 7 sec.)
- průtok 6 l / min
- třída průtoku A
- přípojovací flexi hadička R 3/8 "x 380 mm
- upevňovací materiál pro jednoutorovou montáž

**Materiál:**

Tělo z mosazi DIN EN

**Označení energetické úspornosti**

**WELL B-Public**

označení zboží	bal.	rozměr	objednáací číslo	povrch
SCHELL PURIS SC Samouzavírací umyvadlová armatura typ SC-K	1		02 110 06 99	chrom

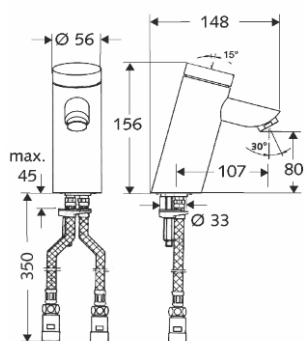

**SCHELL PURIS SC**  
Samouzavírací umyvadlová armatura  
typ SC-M

Pro předmíchanou vodu s regulací teploty. Manuální spouštění, snadné nastavení doby toku.

**Složení:**

- umělohmotná kartuše s omezením horké vody
- hydraulický tlak: 1-5 barů
- doba toku nastavitelná na 3-15 sec. (přednastaveně 7 sec.)
- průtok 6 l / min
- třída průtoku A
- 2 přípojovací flexi hadičky R 3/8 "x 380 mm
- upevňovací materiál pro jednoutorovou montáž

- 2 zpětné klapky s předfiltrem

**Materiál:**

Tělo z mosazi DIN EN

**Označení energetické úspornosti**

**WELL B-Public**

označení zboží	bal.	rozměr	objednáací číslo	povrch
SCHELL PURIS SC Samouzavírací umyvadlová armatura typ SC-M	1		02 125 06 99	chrom

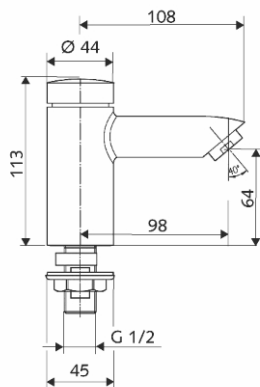

**SCHELL PETIT SC**  
Samouzavírací stojánková armatura

Pro studenou, nebo předmíchanou vodu. Robustní jednoutorová armatura v celokovovém provedení odolném proti vandalismu.

Manuální spouštění a automatické uzavírání.

**Složení:**

- upevňovací materiál pro jednoutorovou montáž
- hydraulický tlak: 1-5 barů
- nastavitelná doba toku (přednastaveně 7 s)
- průtok 6 l / min
- třída průtoku A

**Materiál:**

Tělo z mosazi DIN EN

označení zboží	bal.	rozměr	objednáací číslo	povrch
SCHELL PETIT SC Samouzavírací stojánková armatura	1		02 122 06 99	chrom

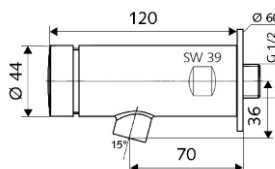
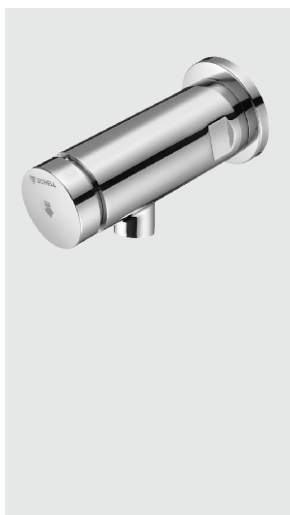

**SCHELL PETIT SC**  
Nástěnná samouzavírací armatura typ HD-K  
(vysokotlaká studená/předmíchaná voda)

Robustní nástěnná samouzavírací armatura v celokovovém provedení odolném proti vandalismu se samouzavírací kartuší SCHELL na ruční ovládní s automatickým uzavíráním toku vody.

**Složení:**

- samouzavírací nástěnná armatura PETIT SC s rozetou 60 mm
- perlator chráněný proti odčizení

**Oblast použití / technické údaje:**

- průtok: 5 l/min nezávislý na tlaku vody
- hydraulický tlak 0,8 až 5 bar
- doba toku : 6 - 15 s (přednastaveno 7 s)

**Materiál:**

- tělo armatury z mosazi odolné proti odzinkování; samouzavírací kartuše z umělé hmoty

**Rozeř:**

- DN 15; G 1/2" vnější závit

**Doporučené příslušenství:**

- prodloužení PETIT SC obj.č. 61 662 0699 (viz níže)

označení zboží	bal.	rozměr	objednáací číslo	povrch
SCHELL PETIT SC Nástěnná samouzavírací armatura typ HD-K (vysokotlaká studená/předmíchaná voda)	1	1/2"	02 136 06 99	chrom

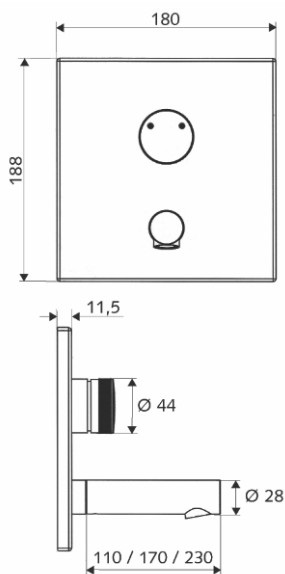
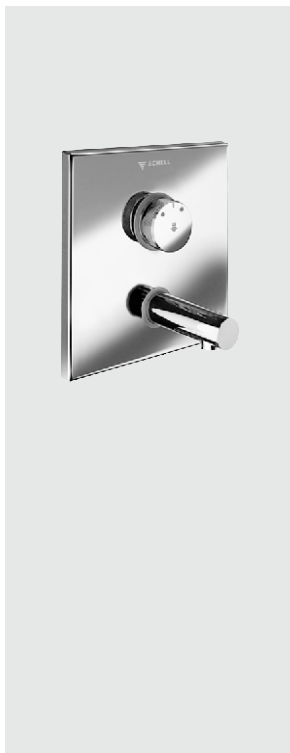

označení zboží	bal.	rozměr	objednáací číslo	povrch
<b>SHELL podomítková nástěnná armatura LINUS W-SC-M</b>				
<b>Funkce: samouzavírací směšovací</b>				
samouzavírací nástěnná armatura pro kombinaci s podomítkovým Masterboxem WB-SC-M s rovným ramínkem průtok: 5,0 l/min (nezávislé na tlaku vody)				
<b>Součásti:</b>				
· přední deska				
· montážní rám s upevňovacím materiálem				
· samouzavírací tlačítko SC-M s prodloužením				
· rovné výtokové ramínko s perlátorem (chráněným proti krádeži)				
Materiál: přední deska, tlačítko a ramínko z mosazi, povrch chrom				
<b>výtokové ramínko 110 mm</b>	1		<b>01 836 06 99</b>	chrom
<b>výtokové ramínko 170 mm</b>	1		<b>01 837 06 99</b>	chrom
<b>výtokové ramínko 230 mm</b>	1		<b>01 838 06 99</b>	chrom
<b>Provedení jako předchozí, ale</b>				
Materiál: přední deska z nerez oceli, všechny ostatní viditelné součásti z mosazi, povrch chrom				
<b>výtokové ramínko 110 mm</b>	1		<b>01 836 28 99</b>	nerez
<b>výtokové ramínko 170 mm</b>	1		<b>01 837 28 99</b>	nerez
<b>výtokové ramínko 230 mm</b>	1		<b>01 838 28 99</b>	nerez

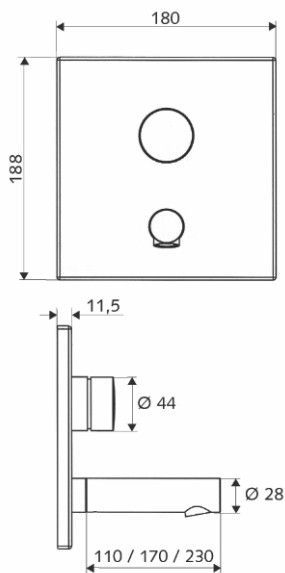
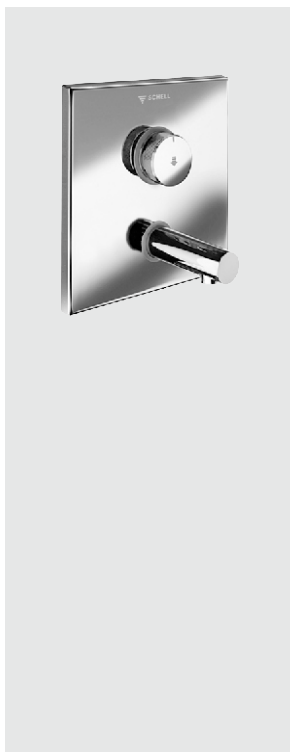

<b>SHELL podomítková nástěnná armatura LINUS W-SC-V</b>				
<b>Funkce: samouzavírací pro předmíchanou nebo studenou vodu</b>				
samouzavírací nástěnná armatura pro kombinaci s podomítkovým Masterboxem WB-SC-V s rovným ramínkem průtok: 5,0 l/min (nezávislé na tlaku vody)				
<b>Součásti:</b>				
· přední deska				
· montážní rám s upevňovacím materiálem				
· samouzavírací tlačítko SC-V s prodloužením				
· rovné výtokové ramínko s perlátorem (chráněným proti krádeži)				
Materiál: přední deska, tlačítko a ramínko z mosazi, povrch chrom				
<b>výtokové ramínko 110 mm</b>	1		<b>01 839 06 99</b>	chrom
<b>výtokové ramínko 170 mm</b>	1		<b>01 840 06 99</b>	chrom
<b>výtokové ramínko 230 mm</b>	1		<b>01 841 06 99</b>	chrom
<b>Provedení jako předchozí, ale</b>				
Materiál: přední deska z nerez oceli, všechny ostatní viditelné součásti z mosazi, povrch chrom				
<b>výtokové ramínko 110 mm</b>	1		<b>01 839 28 99</b>	nerez
<b>výtokové ramínko 170 mm</b>	1		<b>01 840 28 99</b>	nerez
<b>výtokové ramínko 230 mm</b>	1		<b>01 841 28 99</b>	nerez

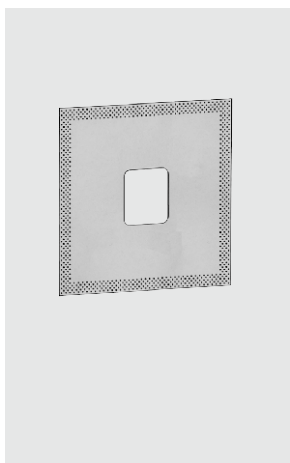

<b>SHELL izolační manžeta proti vodě pro umyvadla s nástěnnou podomítkovou armaturou</b>	1		<b>01 857 00 99</b>	
pro utěsnění při montáži (dle normy DIN 18195, díl 9) rozměry: 425 x 425 mm, vč. lepicí pásky				
<b>Nutné příslušenství při montáži podomítkových Masterboxů do lehkých příček:</b>				
· 01 828 00 99 (viz str. 1.5)				
· 01 829 00 99 (viz str. 1.5)				

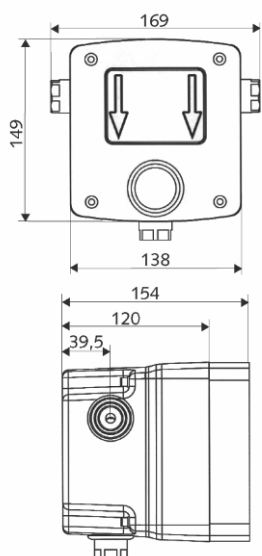

označení zboží	bal.	rozměr	objednáací číslo	povrch
<b>SCHELL podomítkový Masterbox WB-SC-M</b> <b>Funkce: samouzavírací směšovací</b> podomítková armatura pro kombinaci s nástěnnou armaturou předmontovaná armatura zabudovaná v boxu • se samouzavírací kartuší SC-M (směšovací)	1		01 828 06 99	
tělo armatury s připojením k nástěnné armatuře včetně: • předuzávěru • předfiltru • zpětné klapky • proplachovací zátky				
podomítkový box z umělé hmoty s utěsněnými otvory pro armaturu, s možností upevnění na přední rám, vč. příloženého upevňovacího materiálu a krytky na omítku				
Hydraulický tlak: 1,0 – 5,0 bar, doba toku nastavitelná: 5 – 20 s (regulačním šroubkem) Rozsah teploty: 5 – 45 °C (krátkodobě lze 70°C) Průtok: 0,15 l/s (teplá i studená voda) Rozměry: 149 x 138 x 120 mm Hloubka zabudování: 80 – 104 mm, připojení: ½" vnitřní závit Třída hluchnosti: I				
Materiál vodní trati: mosaz odolná proti odzinkování				
<b>Doporučené příslušenství:</b> 03 256 00 99 (viz níže)				
<b>Nutné příslušenství při montáži do lehkých příček:</b> 01 857 00 99 (viz str. 1.4 )				

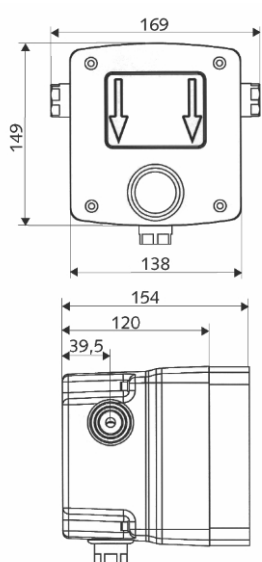

označení zboží	bal.	rozměr	objednáací číslo	povrch
<b>SCHELL podomítkový Masterbox WB-SC-V</b> <b>Funkce: samouzavírací na předmíchanou nebo studenou vodu</b> podomítková armatura pro kombinaci s nástěnnou armaturou předmontovaná armatura zabudovaná v boxu • se samouzavírací kartuší SC-V	1		01 829 06 99	
tělo armatury s připojením k nástěnné armatuře včetně: • předuzávěru • předfiltru • zpětné klapky • proplachovací zátky				
podomítkový box z umělé hmoty s utěsněnými otvory pro armaturu, s možností upevnění na přední rám, vč. příloženého upevňovacího materiálu a krytky na omítku				
Hydraulický tlak: 1,0 – 5,0 bar, doba toku nastavitelná: 5 – 20 s (regulačním šroubkem) Rozsah teploty: 5 – 45 °C (na předmíchanou vodu) Průtok: 0,15 l/s (studená voda) Rozměry: 149 x 138 x 120 mm Hloubka zabudování: 80 – 104 mm, připojení: ½" vnitřní závit Třída hluchnosti: I				
Materiál vodní trati: mosaz odolná proti odzinkování				
<b>Doporučené příslušenství:</b> 03 256 00 99 (viz níže)				
<b>Nutné příslušenství při montáži do lehkých příček:</b> 01 857 00 99 (viz str. 1.4 )				

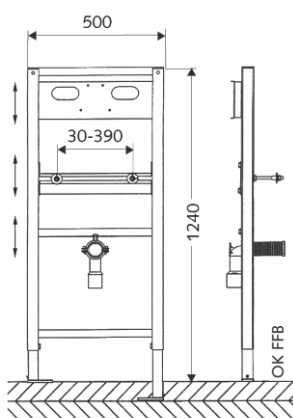

označení zboží	bal.	rozměr	objednáací číslo	povrch
<b>SCHELL montážní modul pro umyvadla LINUS pro umyvadla s nástěnnou podomítkovou armaturou</b> montážní modul pro předstěnovou instalaci do lehkých příček samostatný profilovaný ocelový rám s výškově nastavitelnými nožkami s odhlučňovací funkcí; práškový povrch	1		03 256 00 99	
připraveno pro montáž podomítkových Masterboxů SCHELL WB-SC-M / WB-SC-V (k nástěnné samouzavírací armatuře)				
<b>Součásti:</b> • výšková svislá stupnice (cm) na obou stranách pro přesné nastavení • vodorovná stupnice (cm) pro přesné nastavení • upevňovací materiál k nožkám a stojanu • nastavitelnost výšky nožek 0 – 200 mm				
<b>Připojení:</b> • koleno sifonu Ø 50 s těsnící gumou a zátkou • upevňovací šrouby k umyvadlu M 10 x 110 mm s matkami, nylonovými podložkami a ochrannou bužirkou				
<b>Nutné příslušenství při montáži do lehkých příček:</b> Přípevňovací sada ke stěně SCHELL 03 258 00 99				

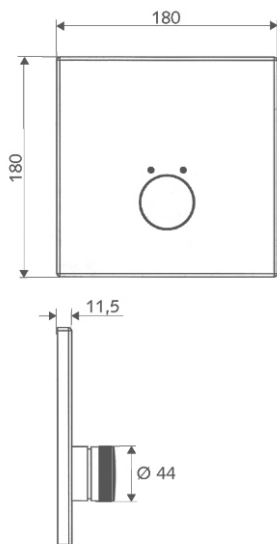
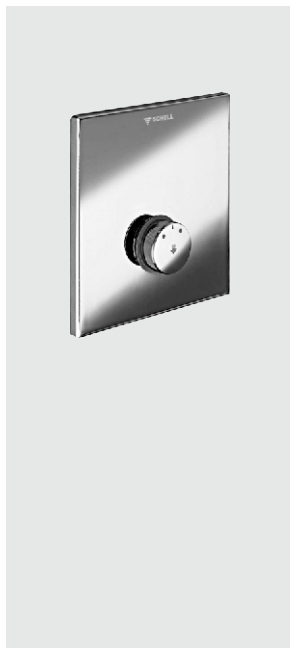

označení zboží	bal.	rozměr	objednáací číslo	povrch
<b>SHELL podomítková nástěnná sprcha LINUS D-SC-M</b> <b>Funkce: samouzavírací směšovací</b>	1		<b>01 832 06 99</b>	chrom
samouzavírací sprchová armatura pro kombinaci s podomítkovým Masterboxem WB-SC-M				
<b>Součásti:</b>				
• přední deska				
• montážní rám s upevňovacím materiálem				
• samouzavírací tlačítko SC-M s prodloužením				
Materiál: přední deska, tlačítko a ramínko z mosazi, povrch chrom				
<b>Provedení jako předchozí, ale</b>	1		<b>01 832 28 99</b>	nerez
Materiál: přední deska a a povrch z nerez oceli, tlačítko a prodloužení z mosazi, povrch chrom*				
<b>k připojení sprchové hlavice:</b>				
• 01 814 0699 (viz níže)				
<b>Doporučené příslušenství v případě hluboké montáže:</b>				
• 01 858 00 99				

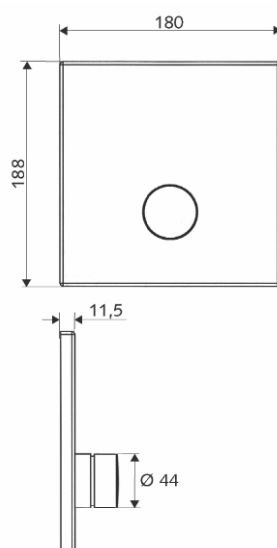

<b>SHELL podomítková nástěnná sprcha LINUS D-SC-V</b> <b>Funkce: samouzavírací na předmíchanou vodu</b>	1		<b>01 833 06 99</b>	chrom
samouzavírací sprchová armatura pro kombinaci s podomítkovým Masterboxem WB-SC-V				
<b>Součásti:</b>				
• přední deska				
• montážní rám s upevňovacím materiálem				
• samouzavírací tlačítko SC-V s prodloužením				
Materiál: přední deska, tlačítko a ramínko z mosazi, povrch chrom				
<b>Provedení jako předchozí, ale</b>	1		<b>01 833 28 99</b>	nerez
Materiál: přední deska a a povrch z nerez oceli, tlačítko a prodloužení z mosazi, povrch chrom*				
<b>k připojení sprchové hlavice:</b>				
• 01 814 0699 (viz níže)				
<b>Doporučené příslušenství v případě hluboké montáže:</b>				
• 01 858 00 99				

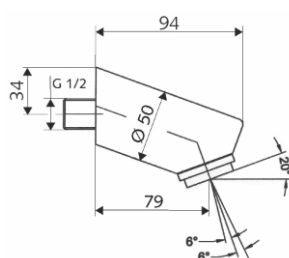
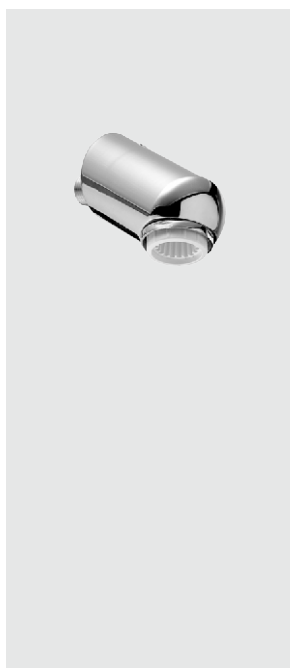

<b>SHELL sprchová hlavice s omezovačem aerosolu</b>	1		<b>01 814 06 99</b>	
sprchová hlavice v provedení anti-vandal z robustní mosazi				
• průtok: 10 l / min				
• povrch: chrom *				
• úhel náklonu: 20° ± 8°				

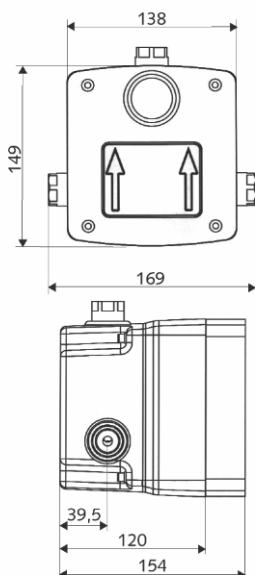
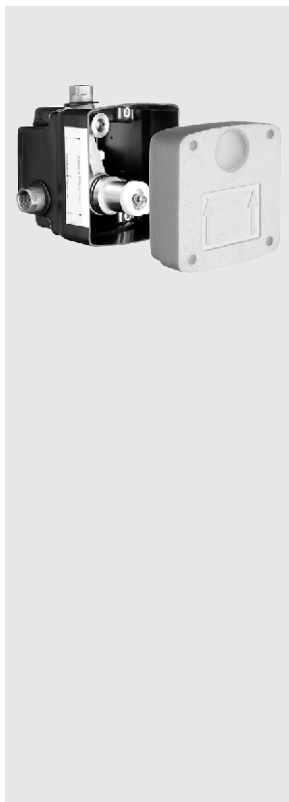

označení zboží	bal.	rozměr	objednáací číslo	povrch
<b>SCHELL podomítkový Masterbox WB-SC-M</b> <b>Funkce: samouzavírací směšovací</b>	<b>1</b>		<b>01 867 00 99</b>	
podomítková armatura pro kombinaci se sprchovou armaturou, předmontovaná armatura zabudovaná v boxu				
• se samouzavírací kartuší SC-M (směšovací)				
tělo armatury s připojením k externí sprchové hlavici včetně:				
• předuzávěru				
• předfiltru				
• zpětné klapky				
• proplachovací zátky				
podomítkový box z umělé hmoty s utěsněnými otvory pro armaturu, s možností upevnění na přední rám, vč. příloženého upevňovacího materiálu a krytky na omítku				
Hydraulický tlak: 1,0 – 5,0 bar, doba toku nastavitelná : 10 - 30 s				
Rozsah teploty: 5 – 45 °C (krátkodobě lze 70°C)				
Průtok: 0,15 l/s (teplá i studená voda)				
Rozměry: 149 x 138 x 120 mm				
Hloubka zabudování: 80 – 104 mm, připojení: ½" vnitřní závit				
Třída hlučnosti: I				
Materiál vodní trati: mosaz odolná proti odzinkování				
<b>Doporučené příslušenství:</b> 03 257 00 99				
<b>Nutné příslušenství při montáži do lehkých přiček</b> 01 857 00 99 (viz níže)				

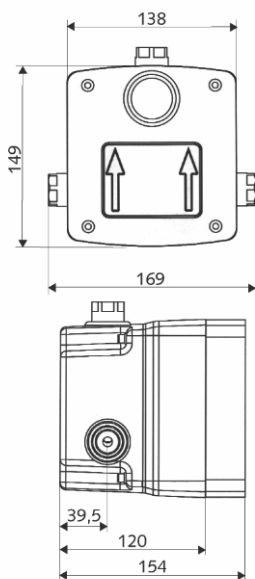

<b>SCHELL podomítkový Masterbox WB-SC-V</b> <b>Funkce: samouzavírací na předmíchanou nebo studenou vodu</b>	<b>1</b>		<b>01 827 00 99</b>	
podomítková armatura pro kombinaci se sprchovou armaturou, předmontovaná armatura zabudovaná v boxu				
• se samouzavírací kartuší SC-V				
tělo armatury s připojením k externí sprchové hlavici včetně:				
• předuzávěru				
• předfiltru				
• zpětné klapky				
• proplachovací zátky				
podomítkový box z umělé hmoty s utěsněnými otvory pro armaturu, s možností upevnění na přední rám, vč. příloženého upevňovacího materiálu a krytky na omítku				
Hydraulický tlak: 1,0 – 5,0 bar, doba toku nastavitelná : 10 - 30 s				
Rozsah teploty: 5 – 45 °C (předmíchaná voda)				
Průtok: 0,15 l/s (studená voda)				
Rozměry: 149 x 138 x 120 mm				
Hloubka zabudování: 80 – 104 mm, připojení: ½" vnitřní závit				
Třída hlučnosti: I				
Materiál vodní trati: mosaz odolná proti odzinkování				
<b>Doporučené příslušenství:</b> 03 257 00 99				
<b>Nutné příslušenství při montáži do lehkých přiček</b> 01 857 00 99 (viz níže)				

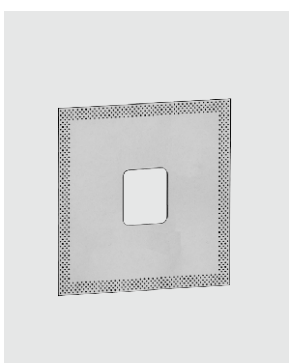

<b>SCHELL izolační manžeta proti vodě pro umyvadla s nástěnnou podomítkovou armaturou</b>	<b>1</b>		<b>01 857 00 99</b>	
pro utěsnění při montáži (dle normy DIN 18195, díl 9)				
rozměry: 425 x 425 mm, vč. lepicí pásky				
<b>Nutné příslušenství při montáži podomítkových Masterboxů do lehkých přiček:</b>				
• 01 828 00 99				
• 01 829 00 99				
• 01 867 00 99				
• 01 827 00 99				
• 01 822 00 99				

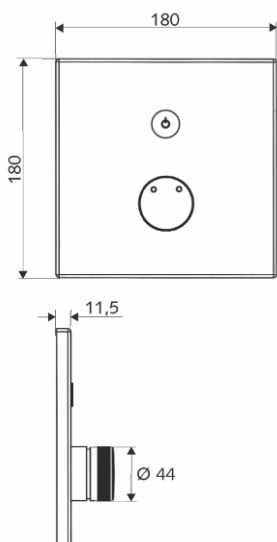
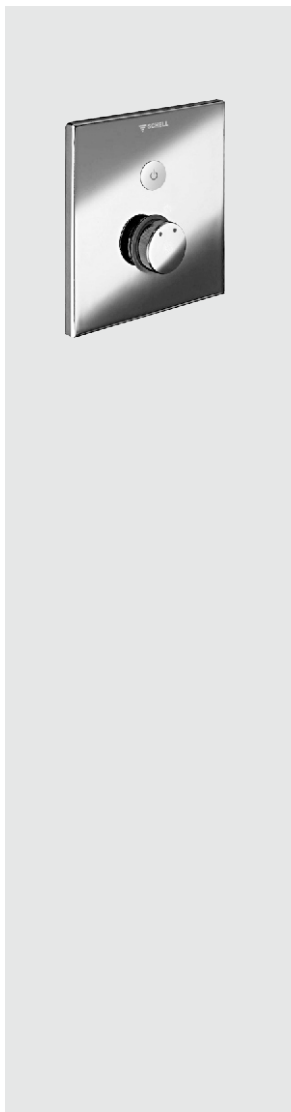

označení zboží	bal.	rozměr	objednáací číslo	povrch
<b>SHELL podomítková nástěnná sprcha LINUS D-P-M</b> <b>Bateriový provoz 9 V</b> Funkce: Piezo-elektronika Zapnuto/Vypnuto/Časovač - směšovací				
Piezo-elektronická sprchová armatura, kompletní sada pro kompletaci s podomítkovým Masterboxem WBD-P-M				
<b>součásti dodávky:</b>				
<ul style="list-style-type: none"> <li>čelní deska 180 mm x 180 mm x 11,5 mm</li> <li>montážní rám s upevňovacím materiálem</li> <li>piezo-elektronika chráněná proti stříkající vodě</li> <li>směšovací tlačítko s pláštěm</li> </ul>				
<b>oblast použití / technická data:</b>				
<ul style="list-style-type: none"> <li>nastavitelná doba toku 10 až 180 s v 10 programovatelných stupních</li> <li>hygienický proplach 24 hod po posledním použití (lze nastavit)</li> </ul>				
<b>materiál:</b>				
Čelní deska z nerez oceli / ovládání a prodloužení z pochromované mosazi				
Piezo-elektronika připravena na bateriový provoz 9 V				
<b>Čelní deska chrom</b>	<b>1</b>		<b>01 905 06 99</b>	chrom
<b>Čelní deska nerez ocel</b>	<b>1</b>		<b>01 905 28 99</b>	nerez
<b>SHELL podomítková nástěnná sprcha LINUS D-P-M</b> <b>Síťový provoz 12 V</b> Funkce: Piezo-elektronika Zapnuto/Vypnuto/Časovač - směšovací				
Piezo-elektronika připravena pro síťový provoz 12 V				
<b>Čelní deska chrom</b>	<b>1</b>		<b>01 907 06 99</b>	chrom
<b>Čelní deska nerez ocel</b>	<b>1</b>		<b>01 907 28 99</b>	nerez
Hmotnost: 1,52 kg				
<b>nutné příslušenství:</b>				
<ul style="list-style-type: none"> <li>sprchová hlavice s omezovačem aerosolu 01 814 06 99</li> <li>podomítkový Masterbox obj. č. 01 904 00 99</li> </ul>				
Pro obj. č.: 01 905 06 99 und 01 905 28 99				
<ul style="list-style-type: none"> <li>příhrádka na baterie 01 853 00 99</li> </ul>				

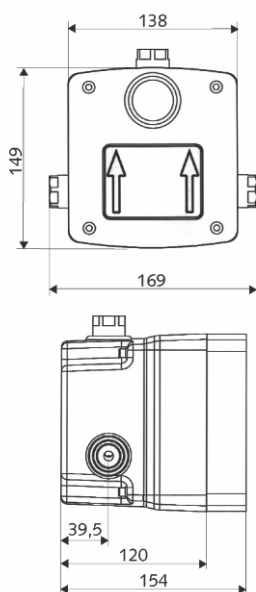
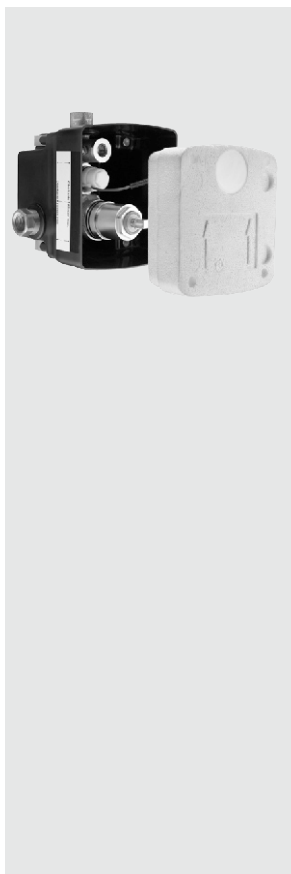

<b>SHELL podomítkový Masterbox WBD-P-M</b> Funkce: piezo - elektronika - směšovací	<b>1</b>		<b>01 904 00 99</b>	
Podomítková armatura pro kombinaci se sprchovou armaturou, předmontovaná armatura zabudovaná v umělohmotném boxu s utěsněnými otvory a průchodkami kabelů včetně možnosti upevnění předního rámu				
<b>součásti dodávky:</b>				
<ul style="list-style-type: none"> <li>magnetický ventil 6 V</li> <li>směšovací kartuše</li> <li>2 předuzávěry</li> <li>2 předfiltry</li> <li>2 zpětné klapky</li> <li>proplachovací zátky</li> <li>upevňovací materiál a krytka na omítku</li> </ul>				
<b>oblast použití / technická data:</b>				
<ul style="list-style-type: none"> <li>Průtok: max. 15,0 l/min při hydraul. tlaku 3 bar</li> <li>Hydraulický tlak 1,5 - 5,0 bar</li> <li>Rozsah teploty: 5 - 45 °C (70 °C, krátkodobě)</li> <li>Rozměry: 149 mm x 138 mm x 120 mm</li> <li>Hloubka zabudování: 80 - 104 mm</li> <li>připojení G ½ vnitřní závity</li> </ul>				
<b>materiál:</b>				
Vodní trať z mosazí odolné proti odzinkování třída hlučnosti: I				
zkušební značka: P-IX 18008/IA				
hmotnost: 1,97 kg				
<b>nutné příslušenství:</b>				
<ul style="list-style-type: none"> <li>Při montáži do sádrokartonu manžeta obj. č. 01 857 00 99</li> <li>Pro obj. č.: 01 905 06 99 a 01 905 28 99 příhrádka na baterie 01 853 00 99</li> <li>Pro obj. č.: 01 907 06 99 a 01 907 28 99 síťový zdroj 100 - 240 V, 50 - 60 Hz / 12 V 01 490 00 99 nebo podomítkový zdroj 01 566 00 99 nebo elektro-rozvodná skříň 01 537 00 99</li> <li>Připojovací kabel ke sprše LINUS D-E-P 01 542 00 99 nebo 01 543 00 99</li> </ul>				



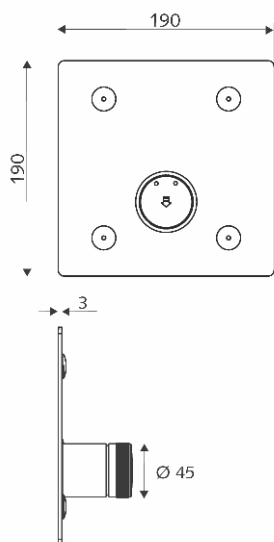
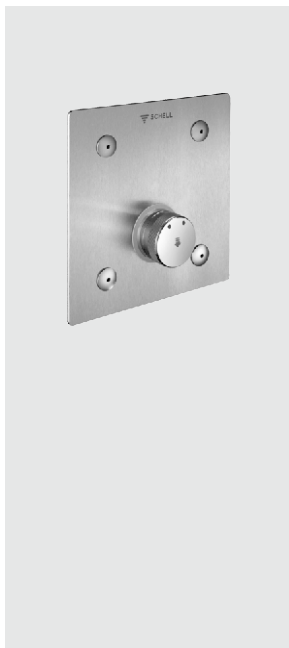

označení zboží	bal.	rozměr	objednáací číslo	povrch
<b>SHELL podomítk.nást. sprcha LINUS BASIC D-SC-M</b> Funkce: samouzavírací směšovací	1		<b>01 902 28 99</b>	nerez
samouzavírací sprchová armatura - kompletní sada pro kombinaci s podomítkovým Masterboxem WBD-SC-M				
<b>součásti dodávky:</b>				
· přední deska 190 mm x 190 mm x 3 mm				
· samouzavírací tlačítko SC-M s prodloužením				
· montážní příslušenství				
<b>materiál:</b>				
Přední deska z nerez oceli / ovládání a prodloužení z pochromované mosazi, hmotnost: 1,40 kg				
<b>nutné příslušenství:</b>				
· podomítkový Masterbox obj. č. 01 867 00 99				
· sprchová hlavice s omezovačem aerosolu 01 814 06 99				
· Při příliš hluboké montáži prodlužovací kartuše obj. č. 29 648 06 99 nebo obj. č. 29 649 06 99				

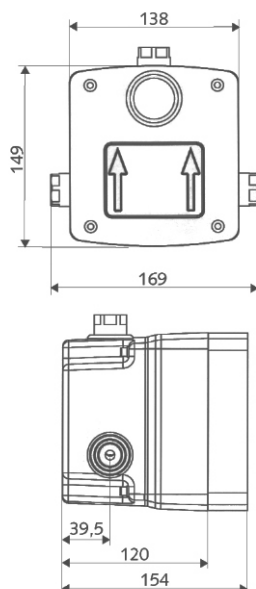
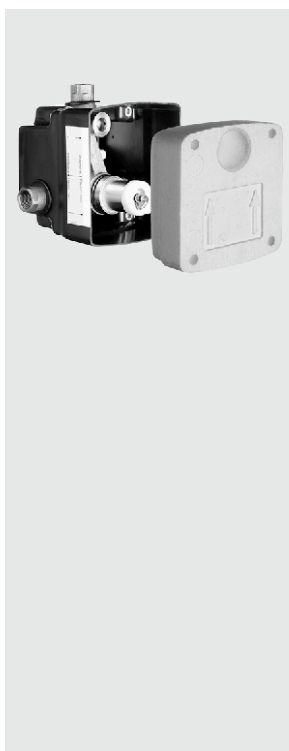

<b>SHELL podomítkový Masterbox WB-SC-M</b> Funkce: samouzavírací směšovací	1		<b>01 867 00 99</b>	
podomítková armatura pro kombinaci se sprchovou armaturou, předmontovaná armatura zabudovaná v boxu				
· se samouzavírací kartuší SC-M (směšovací)				
tělo armatury s připojením k externí sprchové hlavici včetně:				
· předuzávěru				
· předfiltru				
· zpětné klapky				
· proplachovací zátky				
podomítkový box z umělé hmoty s utěsněnými otvory pro armaturu, s možností upevnění na přední rám, vč. příloženého upevňovacího materiálu a krytky na omítku				
Hydraulický tlak: 1,0 – 5,0 bar, doba toku nastavitelná : 10 - 30 s				
Rozsah teploty: 5 – 45 °C (krátkodobě lze 70°C)				
Průtok: 0,15 l/s (teplá i studená voda)				
Rozměry: 149 x 138 x 120 mm				
Hloubka zabudování: 80 – 104 mm, připojení: ½" vnitřní závit				
Třída hlučnosti: I				
Materiál vodní trati: mosaz odolná proti odzinkování				
<b>Doporučené příslušenství:</b> 03 257 00 99				
<b>Nutné příslušenství při montáži do lehkých příček</b> 01 857 00 99 (viz níže)				

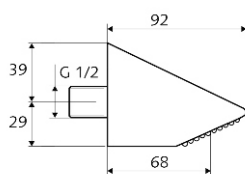
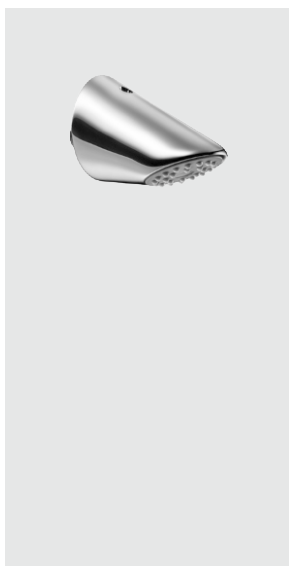

<b>SHELL sprchová hlavice COMFORT</b>	1		<b>01 845 06 99</b>	
sprchová hlavice v provedení anti-vandal s jemným proudem				
· průtok: 9 l / min				
· povrch: chrom				
· úhel náklonu: 23°				
<b>materiál:</b> mosaz (odpovídá požadavkům na kontakt s pitnou vodou)				

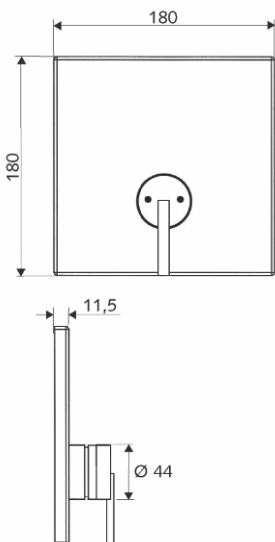
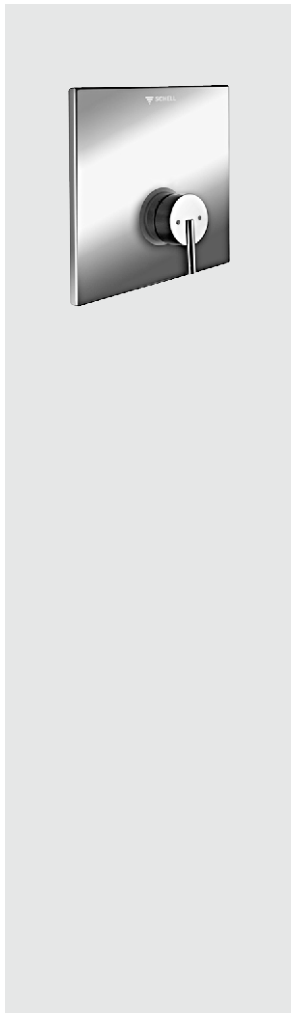

označení zboží	bal.	rozměr	objednáací číslo	povrch
<b>SHELL LINUS Podomítková sprcha D-EH-M</b> Funkce: páková - směšovací				
páková sprchová předmontovaná sada k podomítkovému Masterboxu WBD-EH-M				
<b>součásti dodávky:</b> - čelní panel 180 mm x 180 mm x 11,6 mm - montážní rám s upevňovacím materiálem - ovládací páka s prodloužením				
<b>materiál:</b> Čelní panel z nerezové oceli. Ovládání a prodloužení z mosazi, pochromováno				
hmotnost: 1,40 kg				
<b>Čelní panel chrom</b>	1		01 896 06 99	chrom
<b>Čelní panel z nerezové oceli</b>	1		01 896 28 99	nerez
<b>nutné příslušenství:</b> - podomítkový Masterbox obj. č. 01 891 00 99 - sprchová hlavice obj. č. 01 814 06 99				

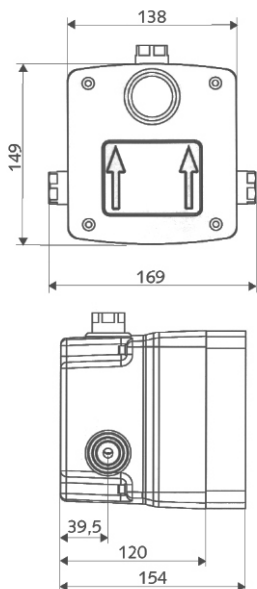
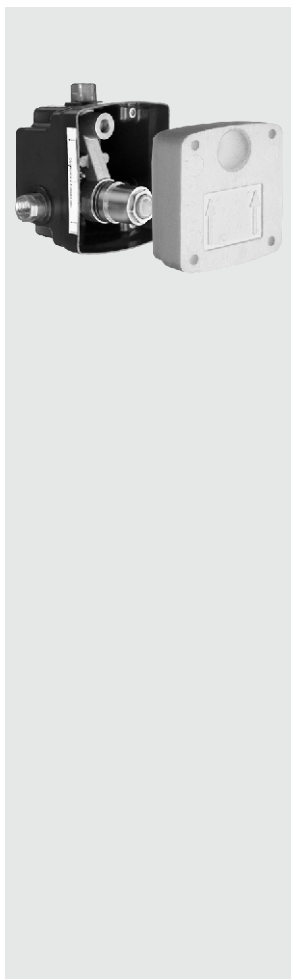

<b>SHELL Podomítkový Masterbox WBD-EH-M</b> Funkce: páková - směšovací	1		01 891 00 99	
Podomítková armatura ke kombinaci s předmontovanou sadou pro sprchy, armatura předmontovaná zabudovaná v boxu z umělé hmoty s utěsněnými otvory				
<b>součásti dodávky:</b> - podomítkový box - tělo armatury - páková keramická kartuše s omezovačem horké vody, s nastavitelným omezovačem množství - 2 předuzávěry - 2 předfiltry - 2 zpětné klapky - proplachovací zátka - upevňovací materiál a omítková krytka				
<b>oblast použití / technická data:</b> - průtok: max. 15,0 l/min při tlaku v potrubí 3 bary - hydraulický tlak: 1,0 - 5,0 barů - rozsah teploty: 5 - 45 °C (70 °C, krátkodobě) - rozměry: 149 mm x 138 mm x 120 mm - hloubka zabudování: 80 - 104 mm, připojení: G 1/2 vnitřní závity				
<b>materiál:</b> vodní trať z mosazi odolné proti odzinkování třída hlučnosti: I zkušební značka: P-IX 18008/IA				
hmotnost: 2,22 kg				
<b>nutné příslušenství:</b> - Při montáži do sádrokartonu manžeta obj. č. 01 857 00 99				
<b>doporučené příslušenství:</b> LINUS Sprchový montážní modul 03 257 00 99				

## PG Splachovací systémy pro WC a pisoáry

2

20	Tlakové splachovače WC podomítkové / příslušenství	2.1 – 2.2
28	Montážní moduly s podomítkovou nádrží k WC / příslušenství	2.3 – 2.4
21	Tlakové splachovače WC nástěnné / příslušenství	2.5 – 2.6
22	Tlakové splachovače pisoárů podomítkové / příslušenství	2.7
22	Senzorové splachovače pisoárů podomítkové / příslušenství	2.8 – 2.9
28	Pisoárové montážní moduly podomítkové	2.10
23	Tlakové a senzorové splachovače pisoárů nástěnné / příslušenství	2.11 – 2.13



SHELL ovládací deska EDITION ECO

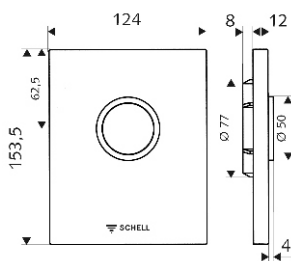
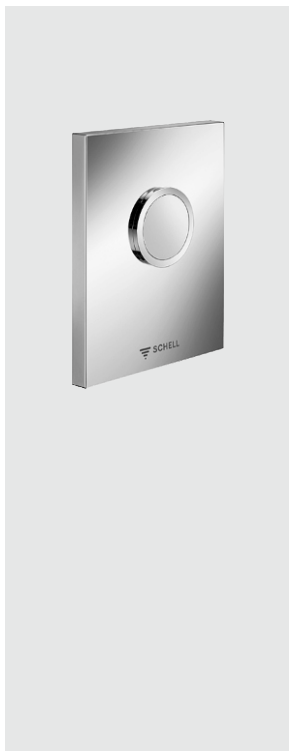

**SHELL ovládací deska EDITION**

označení zboží	bal.	rozměr	objednáací číslo	povrch
	1		<b>02 802 06 99</b>	chrom
			<b>02 802 15 99</b>	alpská bílá
			<b>02 803 28 99</b>	nerex

Designová ovládací deska pro tlakový podomítkový splachovač WC COMPACT II

**Kompletní sada**  
Ovládací deska k WC vč. samouzavírací kartuše

- Složení:**
- ovládací deska s jedním tlačítkem pro jednočinné splachování
  - montážní rám
  - umělohmotná kartuše s jehlou na automatické čištění trysky

**Oblast použití / technické údaje:**

- nastavitelné splachovací množství vody 4,5 – 9 l
- možnost regulace splachovacího proudu na kartuši

**Materiál:**

- deska z umělé hmoty - chrom, alpská bílá
- deska z nerez (120 x 150 mm) – provedení antivandal

**Montážní pokyny:**  
Patří k podomítkovým tlakovým splachovačům WC COMPACT II obj. č. 01 194 00 99 nebo podomítkovým montážním WC modulům COMPACT II obj. č. 03 281 00 99 (viz dále)

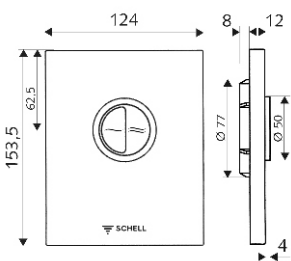
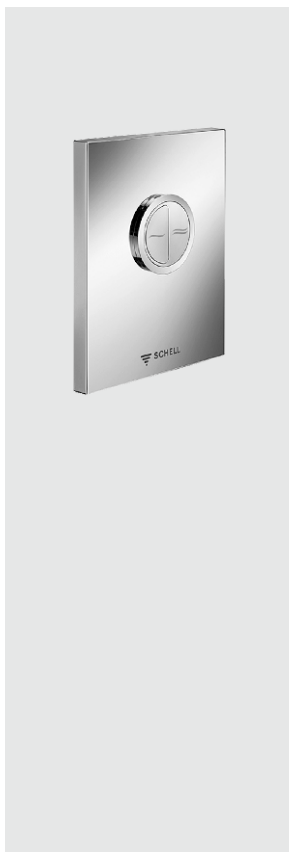

**SHELL ovládací deska EDITION ECO**

označení zboží	bal.	rozměr	objednáací číslo	povrch
	1		<b>02 804 06 99</b>	chrom
			<b>02 804 15 99</b>	alpská bílá
			<b>02 805 28 99</b>	nerex

Designová ovládací deska pro tlakový podomítkový splachovač WC COMPACT II

**Kompletní sada**  
Ovládací deska k WC s dvojitlačítkem vč. samouzavírací kartuše

- Složení:**
- ovládací deska s dvojitlačítkem pro dvojčinné splachování
  - montážní rám
  - umělohmotná kartuše s jehlou na automatické čištění trysky

**Oblast použití / technické údaje:**

- nastavitelné splachovací množství vody 4,5 – 9 l
- úsporné ECO tlačítko : 3 l
- možnost regulace splachovacího proudu na kartuši

**Materiál:**

- deska z umělé hmoty - chrom, alpská bílá
- deska z nerez (120 x 150 mm) – provedení antivandal

**Montážní pokyny:**  
Patří k podomítkovým tlakovým splachovačům WC COMPACT II obj. č. 01 194 00 99 nebo podomítkovým montážním WC modulům COMPACT II obj. č. 03 281 00 99 (viz dále)

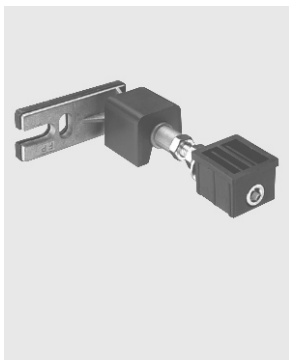

**SHELL sada k upevnění na stěnu**  
Příslušenství k montáži pod omítku k montážnímu modulu SCHELL pro pisoár, WC a umyvadlo.

1			<b>03 258 00 99</b>	
---	--	--	---------------------	--

Upevnění na stěnu z ocelového plechu, s variabilními vrtnými otvory, s práškovým nástřikem.  
Nastavení hloubky: 140 – 200 mm

Včetně závitového čepu M10 a upevňovacího materiálu.

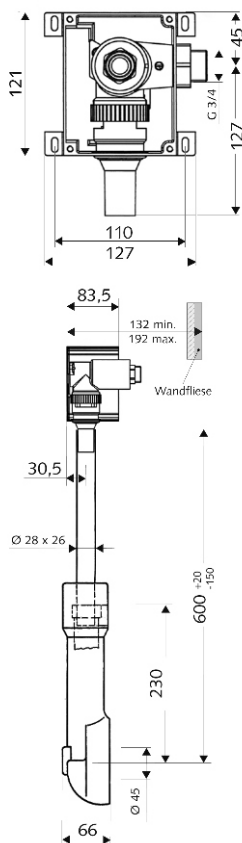

označení zboží	bal.	rozměr	objednáací číslo	povrch
<b>SHELL podomítkový tlakový splachovač WC COMPACT II</b> Podomítková sada na mechanické ovládání	1	¾"	01 194 00 99	
Podomítková splachovací armatura se sníženou hlučností s předuzávěrem k montáži ovládací desky EDITION V souladu s normou DIN EN 12541				
<b>Složení:</b>				
<ul style="list-style-type: none"> <li>umělohmotná montážní krabice</li> <li>předmontovaná vodní trať z mosazi odolné proti odzinkování</li> <li>předuzávěr/přípoj DN 20 G ¾" vnější závit, zprava</li> <li>proplachovací zátko G ¾" vnější závit</li> <li>omítková krytka</li> <li>splachovací trubka výškově nastavitelná se zátkou</li> </ul>				
<b>Oblast použití / technické údaje:</b>				
<ul style="list-style-type: none"> <li>hydraulický tlak: 1,2 – 5 bar</li> <li>průtok: 1 – 1,3 l/s</li> <li>přípoj vody DN 20 , G ¾" vnější závit, zprava</li> </ul>				
<b>Nutno přivést vodu potrubím o min. průměru DN 25 s průtokem min. 1,0 l / sek.!</b>				
<b>Materiál:</b>				
<ul style="list-style-type: none"> <li>všechny díly vodní trati z mosazi odolné proti odzinkování</li> </ul>				
<b>Třída hlučnosti: I</b>				
<b>Zkuš. značka:</b> P-IX 18844/I, DIN-DVGW BU0083				
<b>Montážní pokyny:</b>				
<ul style="list-style-type: none"> <li>ovládací deska k WC EDITION obj.č. 02 802 0699 nebo 1599 nebo 02 803 2899</li> <li>ovládací deska k WC EDITION ECO obj.č. 02 804 0699 nebo 1599 nebo 02 805 2899</li> <li>v případě vysoké montáže nad WC dlouhá splachovací trubka průměr 28 x 805 mm obj.č. 77 539 0099</li> </ul>				

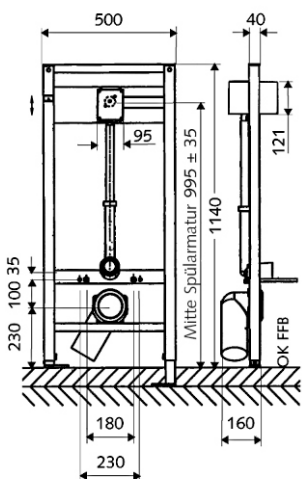

označení zboží	bal.	rozměr	objednáací číslo	povrch
<b>SHELL montážní modul WC COMPACT II</b> Podomítkový modul s WC splachovačem COMPACT II	1	¾"	03 281 00 99	
Montážní modul pro montáž do lehkých příček nebo předstěnovou instalaci Samonosný rám z profilové oceli s výškově nastavitelnými podpěrami chráněnými proti přenosu hluku, příčná nosná lišta výškově nastavitelná, povrch s práškovým nástřikem S předmontovaným podomítkovým tlakovým splachovačem SCHELL COMPACT II k ovládní pomocí ovládací desky EDITION				
<b>Složení:</b>				
<ul style="list-style-type: none"> <li>splachovač WC COMPACT II s proplachovací zátkou</li> <li>přípoj armatury DN 20 G ¾" vnější závit s uzavíracím ventilem zprava</li> <li>centimetrová škála po obou stranách na stojkách pro přesné umístění</li> <li>upevňovací materiál k podpěrám a modulu</li> <li>montážní podpěry výškově nastavitelné 0 – 200 mm</li> <li>splachovací trubka 40 mm se zátkou</li> <li>HDPE odpadní koleno průměr 90 / 90 mm</li> <li>odpadní přechodka průměr 90 / 110 mm se zátkou</li> <li>připojovací odpadní trubka průměr 90 / 110 mm</li> <li>přípevňovací šrouby k WC M12 x 180 mm s matkou, bužírkou a krytkou</li> </ul>				
<b>Nutno přivést vodu potrubím o min. průměru DN 25 s průtokem min. 1,0 l / sek.!</b>				
<b>Oblast použití / technické údaje:</b>				
<ul style="list-style-type: none"> <li>hydraulický tlak: 1,2 - 5 bar</li> </ul>				

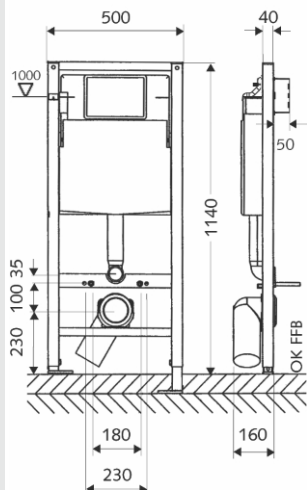

označení zboží	bal.	rozměr	objednáací číslo	povrch
<b>SCHELL montážní modul WC s nádrží SCHELL podomítková nádrž</b>	<b>1</b>		<b>03 250 00 99</b>	
montážní modul pro předstěnovou instalaci do lehkých přiček				
samostatný profilovaný ocelový rám s výškově nastavitelnými nožkami s odhlučňovací funkcí práškovaný povrch				
s předmontovanou podomítkovou nádrží spouštění dvojčinného / start-stop splachování pomocí SCHELL WC ovládacích desek 03 262 06 99 / 03 262 12 99 / 03 262 28 99 / 03 263 06 99 / 03 263 12 99				
<b>Součásti:</b>				
• podomítková nádrž k WC typu SLK, ovládání zepředu				
• přednastavené splachovací množství 6 a 3 l				
• nastavení malého splachování 3 / 4 l				
• nastavení velkého splachování 6 / 7,5 l				
• upevňovací materiál k nožkám a stojanu				
• nastavitelnost výšky nožek 0 – 200 mm				
<b>Připojení:</b>				
• připojení nápuštního ventilu ½" vnitřní závit, předmontováno vlevo SCHELL rohový ventil, třída hlučnosti I				
• splachovací trubka Ø 40 se zátkou				
• HDPE-odpadní koleno Ø 90 / 90 přechodka Ø 90 / 110 se zátkou				
• přípojovací sada k WC Ø 90 / 110 s krytkami				
• upevňovací šrouby k závěsnému WC M 12 x 150 mm s matkami, ochrannou bužírkou a krytkami				
<b>Nutné příslušenství pro předstěnovou montáž:</b>				
Přípevňovací sada ke stěně SCHELL 03 258 00 99 (nemá samonosnou funkci)				

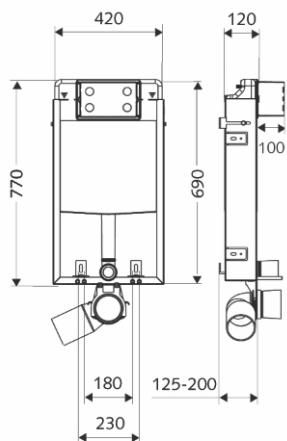
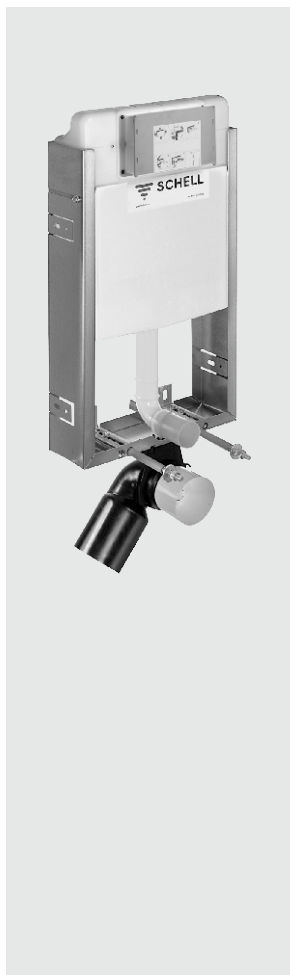

označení zboží	bal.	rozměr	objednáací číslo	povrch
<b>SCHELL montážní modul WC s nádrží SCHELL podomítková nádrž</b>	<b>1</b>		<b>03 252 00 99</b>	
montážní rám formy „U“, nesamonosný, z pozinkovaného ocelového plechu, pro vyzdění, obezdění i zazdění				
s předmontovanou podomítkovou nádrží spouštění dvojčinného / start-stop splachování pomocí SCHELL WC ovládacích desek 03 262 06 99 / 03 262 12 99 / 03 262 28 99 / 03 263 06 99 / 03 263 12 99				
<b>Součásti:</b>				
• podomítková nádrž k WC typu SLK, ovládání zepředu				
• přednastavené splachovací množství 6 a 3 l				
• nastavení malého splachování 3 / 4 l				
• nastavení velkého splachování 6 / 7,5 l				
• upevňovací materiál k nožkám a stojanu				
<b>Připojení:</b>				
• připojení nápuštního ventilu ½" vnitřní závit, předmontováno vlevo SCHELL rohový ventil, třída hlučnosti I				
• splachovací trubka Ø 40 se zátkou				
• HDPE-odpadní koleno Ø 90 / 110 se zátkou				
• přípojovací sada k WC Ø 90 / 110 s krytkami				
• upevňovací šrouby k závěsnému WC M 12 x 150 mm s matkami, ochrannou bužírkou a krytkami				
<b>Doporučené příslušenství:</b>				
Montážní nožky 03 259 00 99				





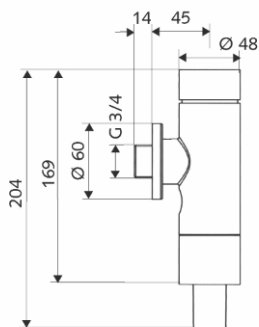
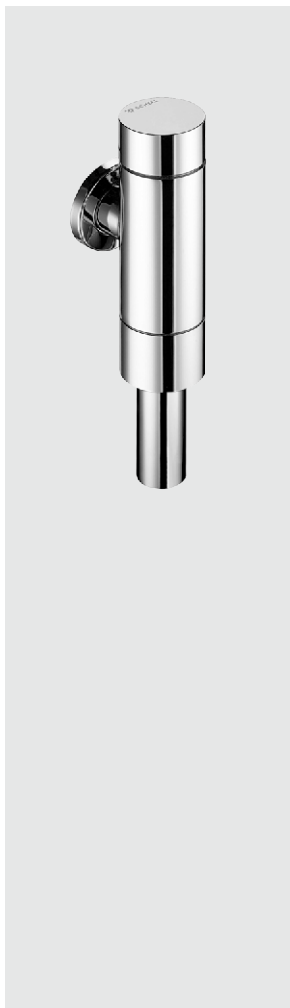

označení zboží	bal.	rozměr	objednáací číslo	povrch
<b>SCHELL WC tlakový splachovač SCHELLOMAT BASIC, DN 20</b> <b>Přípojení: 3/4", DN 20</b>	1	3/4"	<b>02 247 06 99</b>	chrom
robustní celokovový splachovač s mosazným tlačítkem pro jednočinné splachování				
vysoká bezpečnost používání díky umělohmotné kartuši s automatickou jehlou na čištění trysky				
<b>vysoký splachovací výkon s regulací splachovacího proudu</b>				
<b>Nutno přivést vodu potrubím o min. průměru DN 25 s průtokem min. 1,0 l / sek.!</b>				
Hydraulický tlak: 1,2 – 5,0 bar Splachovací množství nastavitelné : 4,5 – 9,0 l				
Průtok: 1,2 l/s pro splachovací trubku Ø 28 x 26 mm vč. posuvné rozety z mosazi				
Materiál: Všechny viditelné součásti splachovače z pochromované mosazi DIN EN, funkční součásti kartuše z umělé hmoty				
<b>Třída hlučnosti II</b> Splachovač shodný dle EN12541 DIN-DVGW BP0379				
<b>Použití:</b> Pro WC s plochým i hlubokým splachováním				
<b>SCHELL WC tlakový splachovač SCHELLOMAT BASIC SV, DN 20</b> <b>Přípojení: 3/4", DN 20</b>	1	3/4"	<b>02 248 06 99</b>	chrom
jako předchozí typ, ale se servisním uzavíracím ventilem				

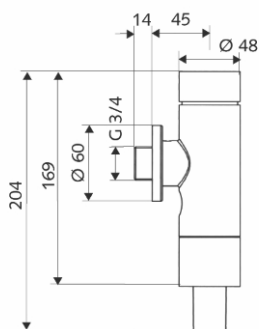
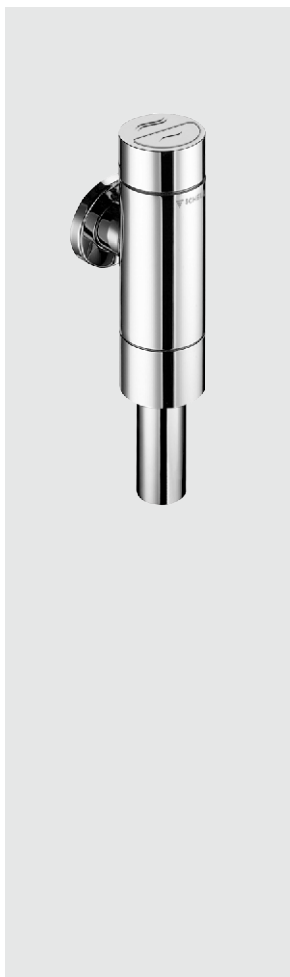

<b>SCHELL WC tlakový splachovač SCHELLOMAT SILENT ECO, DN 20</b> <b>Přípojení: 3/4", DN 20</b>	1	3/4"	<b>02 249 06 99</b>	chrom
robustní celokovový splachovač s mosazným tlačítkem pro dvojčinné splachování (hlavní i úsporné splachování)				
vysoká bezpečnost používání díky umělohmotné kartuši s automatickou jehlou na čištění trysky				
<b>vysoký splachovací výkon s regulací splachovacího proudu</b>				
<b>Nutno přivést vodu potrubím o min. průměru DN 25 s průtokem min. 1,0 l / sek.!</b>				
Hydraulický tlak: 1,2 – 5,0 bar Splachovací množství nastavitelné : 4,5 – 9,0 l Úsporné tlačítko: 50% nastaveného hlavního splachovacího množství Průtok: 1,2 l/s pro splachovací trubku Ø 28 x 26 mm vč. posuvné rozety z mosazi				
Materiál: všechny viditelné součásti splachovače z pochromované mosazi DIN EN, funkční součásti kartuše z umělé hmoty				
<b>Třída hlučnosti I</b> Splachovač shodný dle EN12541 DIN-DVGW BP0379				
<b>Použití:</b> Pro WC s plochým i hlubokým splachováním				
<b>SCHELL WC tlakový splachovač SCHELLOMAT SILENT ECO SV, DN 20</b> <b>Přípojení: 3/4", DN 20</b>	1	3/4"	<b>02 250 06 99</b>	chrom
jako předchozí typ, ale se servisním uzavíracím ventilem				

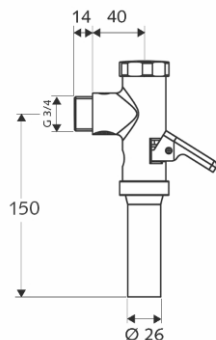

**SCHELLOMAT**  
**Tlakový splachovač WC DN 20**  
**S páčkou**

DIN-DVGW AS2138  
S regulací splachovacího proudu

**Nutno přivést vodu potrubím o min. průměru DN 25 s průtokem min. 1,0 l / sek.!**

**Použití:**  
Pro WC s plochým i hlubokým splach.  
Hydraulický tlak: od 1,2 bar  
Splachovací množství: 6l  
Průtok: 1,0 - 1,3 l/s  
Pro splachovací trubku Ø 28 x 26 mm

**Materiál:**  
Tělo splachovače z mosazi DIN EN

označení zboží	bal.	rozměr	objednáací číslo	povrch
SCHELLOMAT Tlakový splachovač WC DN 20 S páčkou	1	3/4"	02 238 06 99	chrom

**SCHELLOMAT**  
**Tlakový splachovač WC DN 20**  
**S páčkou**

Jako obj. č. 02 238 06 99, ale s pístem z plastu s jehlou na samočištění trysky

SCHELLOMAT Tlakový splachovač WC DN 20 S páčkou	1	3/4"	02 202 06 99	chrom
---	---	------	--------------	-------

**SCHELLOMAT**  
**Tlakový splachovač WC DN 15**  
**S pákou**

Jako obj. č. 02 202 06 99, ale průtok: 0,7 - 1,0 l/s

SCHELLOMAT Tlakový splachovač WC DN 15 S pákou	1	1/2"	02 216 06 99	chrom
--	---	------	--------------	-------

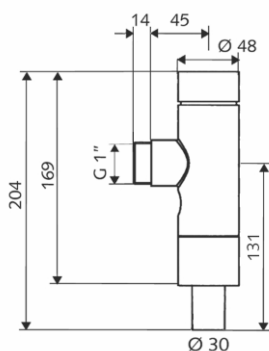

**SCHELL WC tlakový splachovač**  
**SCHELLOMAT BASIC, DN 25**  
**Připojení: 1", DN 25**  
pro nízký tlak

robustní celokovový splachovač s mosazným tlačítkem pro jednočinné splachování  
vysoká bezpečnost používání díky umělohmotné kartuši  
**vysoký splachovací výkon s regulací splachovacího proudu**

Hydraulický tlak: 0,4 - 4,0 bar  
Průtok: 1,0 - 1,4 l/s  
Splachovací množství nastavitelné : 8,0 - 14,0 l  
pro splachovací trubku pr. 30 x 32 mm

**Materiál:** Všechny viditelné součásti splachovače z pochromované mosazi DIN EN, funkční součásti kartuše z umělé hmoty

**Třída hluchosti II**  
Splachovač shodný dle EN12541, DIN-DVGW BP0379

**Použití:** Pro WC s plochým i hlubokým splachováním

SCHELL WC tlakový splachovač SCHELLOMAT BASIC, DN 25 Připojení: 1", DN 25 pro nízký tlak	1	1"	02 252 06 99	chrom
--	---	----	--------------	-------

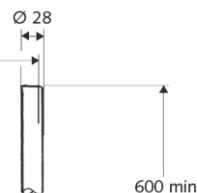
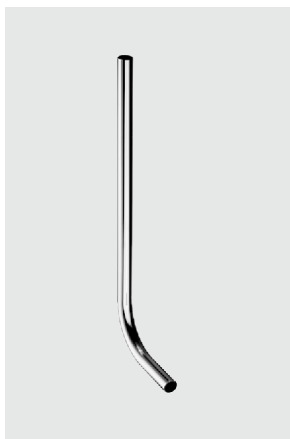

**Splachovací trubka**

podle DIN 3267  
forma A, bez prohnutí  
600 x 200 mm  
Ø 28 x 26 mm

**Materiál:** mosaz

Splachovací trubka podle DIN 3267 forma A, bez prohnutí 600 x 200 mm Ø 28 x 26 mm	1		03 100 06 99	chrom
---	---	--	--------------	-------

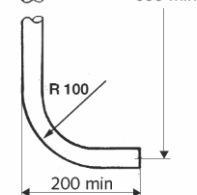

**Splachovací trubka**

podle DIN 3267  
forma B, s prohnutím  
**700 x 200 mm**  
Ø 28 x 26 mm

**Materiál:** mosaz

Splachovací trubka podle DIN 3267 forma B, s prohnutím 700 x 200 mm Ø 28 x 26 mm	1		03 109 06 99	chrom
--	---	--	--------------	-------

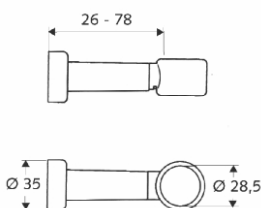
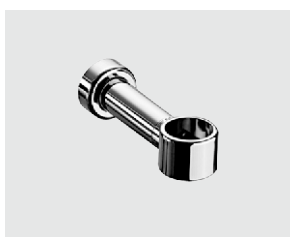

**Objímka splachovací trubky**  
pro splachovače WC

K bezpečnému připevnění splachovací trubky na stěnu.  
Barevně sladěno se splachovačem a splachovací trubkou.

**Materiál:** ABS

Objímka splachovací trubky pro splachovače WC	10		03 203 06 99	chrom
---	----	--	--------------	-------



**Vnitřní spojka WC**  
Ø 55 mm

**Materiál:** guma

Vnitřní spojka WC Ø 55 mm	1		77 101 00 99	
---------------------------	---	--	--------------	--

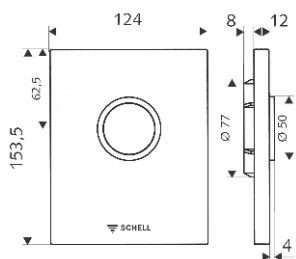
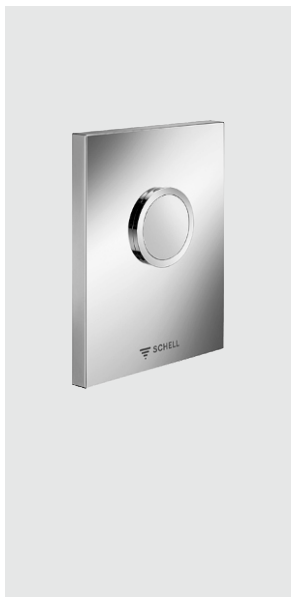

**SCHELL ovládací deska EDITION**

Designová ovládací deska pro tlakový podomítkový splachovač pisoáru COMPACT II

**Kompletní sada:**  
Ovládací deska k pisoáru vč. samouzavírací kartuše

- Složení:**
- ovládací deska s tlačítkem
  - montážní rám
  - mechanická umělohmotná kartuše s jehlou na automatické čištění trysky

**Oblast použití / technické údaje:**  
· nastavitelné splachovací množství vody 1 – 6 l

**Materiál:**  
· deska z umělé hmoty - chrom, alpská bílá  
· deska z nerez (120 x 150 mm) – provedení antivandal

**Montážní pokyny:**  
· Patří k podomítkovým tlakovým splachovačům COMPACT II  
obj. č. 01 193 00 99 nebo podomítkovým pisoárovým modulům COMPACT II  
obj. č. 03 282 00 99 nebo 03 284 00 00 (viz dále)

označení zboží	bal.	rozměr	objednáací číslo	povrch
SCHELL ovládací deska EDITION	1		02 800 06 99	chrom
			02 800 15 99	alpská bílá
			02 801 28 99	nerez

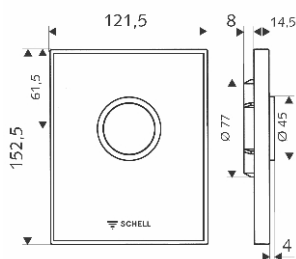
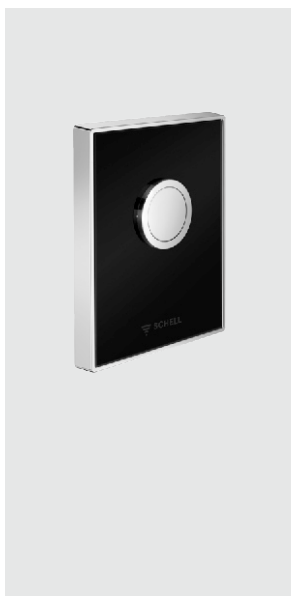

**SCHELL designová ovládací deska AMBITION**

Designová ovládací deska pro tlakový podomítkový splachovač pisoáru COMPACT II

**Kompletní sada:**  
Ovládací deska k pisoáru vč. samouzavírací kartuše

- Složení:**
- ovládací deska z bezpečnostního skla s tlačítkem leštěný chrom
  - montážní rám
  - mechanická umělohmotná kartuše s jehlou na automatické čištění trysky

**Oblast použití / technické údaje:**  
· nastavitelné splachovací množství vody 1 – 6 l

**Materiál:**  
· deska z bezpečnostního skla

**Montážní pokyny:**  
· Patří k podomítkovým tlakovým splachovačům COMPACT II  
obj. č. 01 193 00 99 nebo podomítkovým pisoárovým modulům COMPACT II  
obj. č. 03 282 00 99 nebo 03 284 00 00 (viz dále)

označení zboží	bal.	rozměr	objednáací číslo	povrch
SCHELL designová ovládací deska AMBITION	1		02 822 00 99	černé sklo
			02 823 00 99	bílé sklo

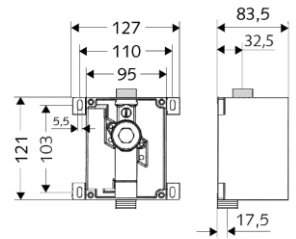

**SCHELL podomítkový tlakový splachovač pisoáru COMPACT II**

Podomítková sada na mechanické i elektronické ovládaní

Podomítková splachovací armatura se sníženou hlučností s předuzávěrem k montáži ovládací desky EDITION V souladu s normou DIN EN 12541

- Složení:**
- umělohmotná montážní krabice s omítkovou krytkou
  - předmontovaná vodní trať z mosazi odolné proti odzinkování
  - zátka

**Oblast použití / technické údaje:**  
· hydraulický tlak: 0,8 – 5 bar  
· průtok: 0,3 l/s  
· přípoj vody DN 15 , G ½" vnější závit, shora

**Materiál:** vodní trať z mosazi DIN EN

**Třída hlučnosti: I**

**Zkuš. značka:**  
· P-IX 18779/I, DIN-DVGW BU0083

**Nutné příslušenství:**  
· ovládací deska k pisoáru EDITION  
obj.č. 02 800 0699 nebo 1599 nebo 02 801 2899 nebo  
· infra-senzorový splachovač pisoáru EDITION  
obj.č. 02 806 0699 nebo 1599 nebo 02 807 2899 nebo 02 808 0699 nebo 1599 nebo 02 809 2899 nebo  
· senzorový splachovač pisoáru COMPACT LC  
obj.č. 01 196 0099 nebo 01 197 0099 nebo  
· senzorový splachovač pisoáru COMPACT HF  
obj.č. 01 165 0099 nebo 01 166 0099  
· čelní deska SCHELL EDITION k senzorovým splachovačům COMPACT LC a HF  
obj.č. 23 080 2899

označení zboží	bal.	rozměr	objednáací číslo	povrch
SCHELL podomítkový tlakový splachovač pisoáru COMPACT II	1	½"	01 193 00 99	

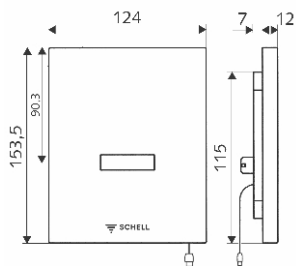
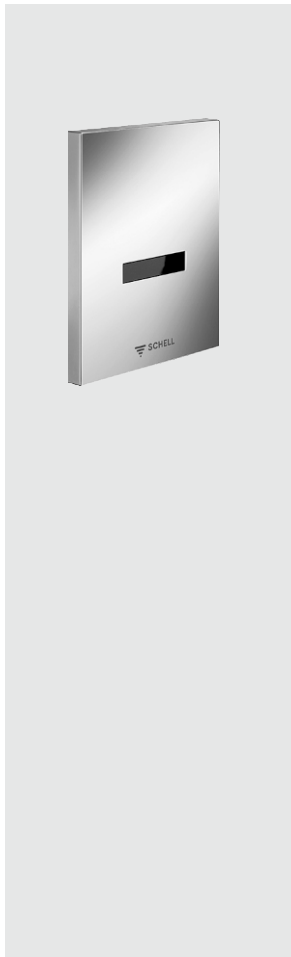

**SHELL infra-senzorový splachovač pisoáru EDITION**

**Provoz na baterii 9 V**

Předmontovaná sada infra-senzorového splachování

**Složení:**

- montážní rám s elektronickým modulem
- čelní deska s okénkem senzoru
- přihrádka na baterii v montážním rámu
- 9 V alkalická baterie
- kartušový magnetický ventil s předfiltrem
- indikační diody - dioda stavu baterie a nastavení dosahu senzoru

**Provoz na síť 230 V / 50 Hz**

**Složení:**

- montážní rám s elektronickým modulem
- čelní deska s okénkem senzoru
- zdroj se zástrčkou
- kartušový magnetický ventil s předfiltrem
- indikační diody - dioda stavu baterie a nastavení dosahu senzoru

**Oblast použití / technické údaje:**

- doba splachování: 2 – 15 s
- hygienické splachování 24 hod. po posledním použití pisoáru

**Materiál:**

- deska z umělé hmoty - chrom, alpská bílá
- deska z nerez (120 x 150 mm) – provedení antivandal

**Montážní pokyny:**

Patří k podomítkové sadě COMPACT II obj. č. 01 193 00 99 nebo podomítkovým pisoárovým modulům COMPACT II obj. č. 03 282 00 99 nebo COMPACT II do niky obj. č. 03 284 00 99

**Označení energetické úspornosti**

WELL A-Public

označení zboží	bal.	rozměr	objednáací číslo	povrch
<b>SHELL infra-senzorový splachovač pisoáru EDITION</b>	1		02 806 06 99	chrom
			02 806 15 99	alpská bílá
			02 807 28 99	nerez
<b>SHELL infra-senzorový splachovač pisoáru EDITION</b>	1		02 808 06 99	chrom
			02 808 15 99	alpská bílá
			02 809 28 99	nerez

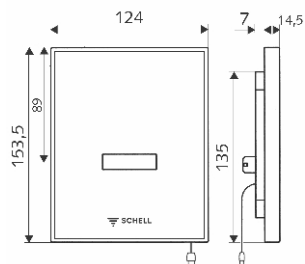
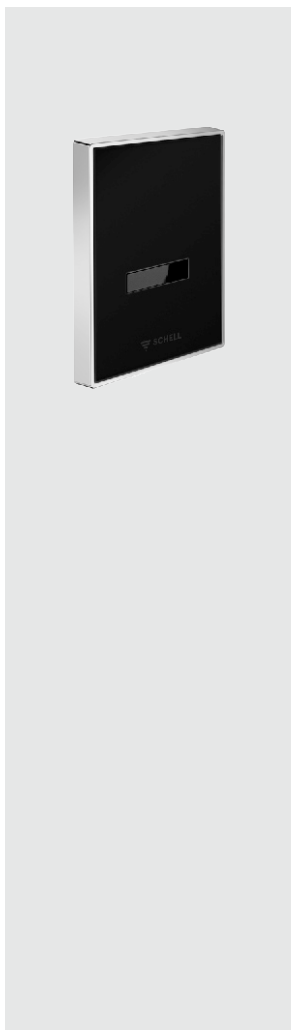

**SHELL infra-senzorový splachovač pisoáru AMBITION E**

**Provoz na baterii 9V**

Předmontovaná sada infra-senzorového splachování

**Složení:**

- montážní rám s elektronickým modulem
- čelní deska z bezpečnostního skla s okénkem senzoru
- přihrádka na baterii v montážním rámu
- 9 V alkalická baterie
- kartušový magnetický ventil s předfiltrem
- indikační diody - dioda stavu baterie a nastavení dosahu senzoru

**Provoz na síť 230 V / 50 Hz**

**Složení:**

- montážní rám s elektronickým modulem
- čelní deska z bezpečnostního skla s okénkem senzoru
- zdroj se zástrčkou
- kartušový magnetický ventil s předfiltrem
- indikační diody - dioda stavu baterie a nastavení dosahu senzoru

**Oblast použití / technické údaje:**

- doba splachování: 2 – 15 s
- hygienické splachování 24 hod. po posledním použití pisoáru

**Materiál:**

- deska z bezpečnostního skla, rám pochromovaný plast

**Montážní pokyny:**

Patří k podomítkové sadě COMPACT II obj. č. 01 193 00 99 nebo podomítkovým pisoárovým modulům COMPACT II obj. č. 03 282 00 99 nebo COMPACT II do niky obj. č. 03 284 00 99

**Označení energetické úspornosti**

WELL A-Public

<b>SHELL infra-senzorový splachovač pisoáru AMBITION E</b>	1		01 256 00 99	černé sklo
			01 257 00 99	bílé sklo
<b>SHELL infra-senzorový splachovač pisoáru AMBITION E</b>	1		01 258 00 99	černé sklo
			01 259 00 99	bílé sklo

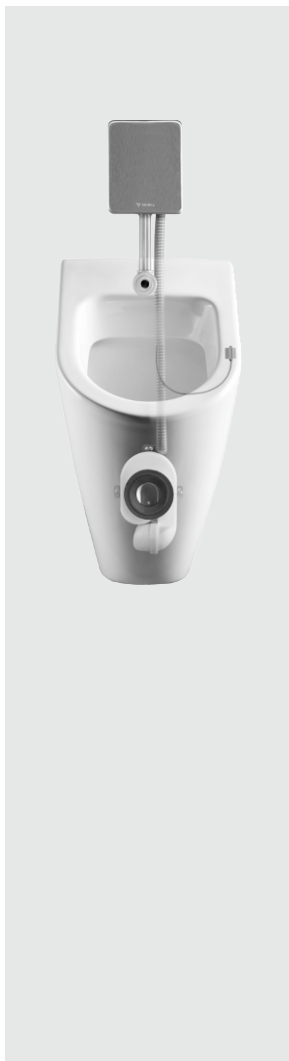

označení zboží	bal.	rozměr	objednáací číslo	povrch
<b>SCHELL senzorový splachovač COMPACT LC</b> Funkce: na síť, vč. zdroje 230 V / 50 Hz	1		<b>01 197 00 99</b>	
<b>Funkce: na baterie, vč. příhrádky na 4 x 1,5 V baterie</b>			<b>01 196 00 99</b>	
<p>Univerzální podomítkový senzorový splachovač pisoáru se senzorem v sifonu pro všechny typy keramických i nerezových pisoárových mušlí</p> <ul style="list-style-type: none"> <li>· senzor je předmontován v dodávaném sifonu</li> <li>· senzor odolný proti korozi s přesným rozpoznáním použití pisoáru</li> <li>· možnost nastavení/kontroly funkce pomocí magnetu zvenci</li> </ul> <p>3 splachovací programy, 3 servisní programy, diagnostický program</p> <ul style="list-style-type: none"> <li>· čisticí a servisní program</li> <li>· kontrola zápachové uzávěry i při nižší hladině vody</li> <li>· automatická ochrana proti přetečení vody z pisoáru při ucpaném odtoku</li> </ul> <p><b>Složení:</b></p> <ul style="list-style-type: none"> <li>· elektronický modul</li> <li>· pisoárový sifon s LC-senzorem</li> <li>· magnetický ventil s adaptérem pro montáž vodní trati</li> <li>· zástrčky kabelů IP 54</li> <li>· magnetický klíč pro ovládání zvenci</li> <li>· kontakt k magnetickému klíči pro umístění uvnitř pisoáru</li> </ul> <p><b>Oblast použití / technické údaje:</b></p> <ul style="list-style-type: none"> <li>· E-modul a příhrádka na baterie se vkládají do podomítkové sady COMPACT II</li> <li>· program zastavení splachování pro potřeby úklidu, program splachování v daných intervalech</li> <li>· hygienické splachování 24 hod. po posledním použití</li> <li>· akustický signál při slabnoucích bateriích</li> </ul> <p><b>Nutné příslušenství:</b></p> <ul style="list-style-type: none"> <li>· podomítková sada COMPACT II obj. č. 01 193 00 99 nebo</li> <li>· podomítkový pisoárový modul COMPACT II obj. č. 03 282 00 99 nebo</li> <li>· podomítkový pisoárový modul COMPACT II HF/LC obj. č. 03 283 00 99</li> <li>· přívodní armatura k pisoáru DN 15 obj. č. 03 112 00 99 nebo přívodní armatura k pisoáru DN 15 obj. č. 03 105 00 99</li> </ul>				

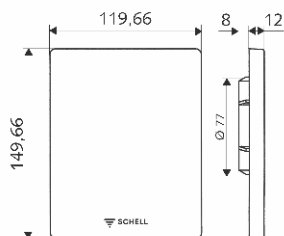

<b>SCHELL krycí deska EDITION HF/LC</b>	<b>23 080 28 99</b>	nerez
<p>Krycí deska k podomítkové sadě COMPACT II v případě potřeby rychlého přístupu pod omítku k vodní trati a elektronice splachovače COMPACT HF nebo COMPACT LC</p> <p><b>Složení:</b></p> <ul style="list-style-type: none"> <li>· čelní deska vč. montážního rámu</li> </ul> <p><b>Materiál:</b> nerez</p> <p><b>Montážní pokyny:</b> Nutné pouze v případě montáže podomítkové sady bez obkladu.</p>		

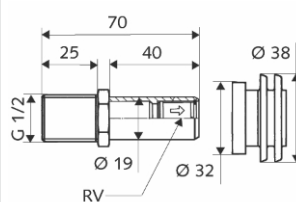

<b>Přítoková armatura pro pisoár - DN 15 se zpětnou klapkou</b>	1	1/2"	<b>03 112 00 99</b>
<p><b>Použití:</b> Pro pisoáry se zadním přívodem vody</p> <p><b>Složení:</b></p> <ul style="list-style-type: none"> <li>· přítokové hrdlo G 1/2" x 45 mm dřív</li> <li>· spojovací těsnění Ø 32 - 38 mm</li> </ul> <p><b>Materiál:</b> mosaz</p>			



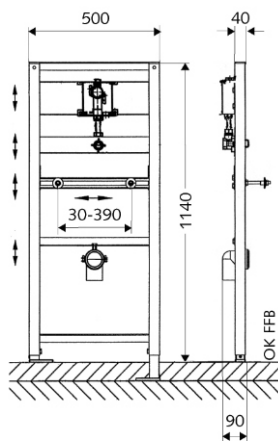

označení zboží	bal.	rozměr	objednací číslo	povrch
<b>SCHELL montážní modul pisoárový COMPACT II</b> Podomítkový modul se splachovačem pisoáru COMPACT II	1	½"	03 282 00 99	
<p>Montážní modul pro montáž do lehkých příček nebo předstěnovou instalací</p> <p>Samonosný rám z profilové oceli s výškově nastavitelnými podpěrami chráněnými proti přenosu hluku, příčná nosná lišta výškově nastavitelná, povrch s práškovým nástřikem</p> <p>5 předmontovanou podomítkovou sadou SCHELL COMPACT II k ovládnání pomocí ovládací desky EDITION příp. senzorového ovládnání</p> <p><b>Složení:</b></p> <ul style="list-style-type: none"> <li>podomítková sada COMPACT II s omítkovou krytkou, předuzávěrem a proplachovací zátkou</li> <li>centimetrová škála po obou stranách na stojkách pro přesné umístění</li> <li>centimetrová škála horizontální na liště pro přesné umístění</li> <li>upevňovací materiál k podpěrám a modulu</li> <li>montážní podpěry výškově nastavitelné 0 – 200 mm</li> <li>přípoj armatury DN 15 G ½" vnější závit, odhlučněno, z mosazi odolné proti odzinkování, vývod k flexi-hadici DN 15, G ½" vnější závit</li> <li>přípevňovací šrouby k pisoáru M8 x 110 mm s matkou, bužírkou a krytkou</li> <li>odpadní trubka průměr 50 mm se zátkou</li> </ul> <p>Oblast použití / technické údaje:</p> <ul style="list-style-type: none"> <li>hydraulický tlak: 0,8 - 5 bar</li> <li>průtok: 0,3 l/s</li> </ul> <p><b>Materiál:</b> vodní trať z mosazi DIN EN</p> <p><b>Třída hlučnosti:</b> I</p> <p><b>Nutné příslušenství:</b></p> <ul style="list-style-type: none"> <li>ovládací deska k pisoáru EDITION obj.č. 02 800 0699 nebo 1599 nebo 02 801 2899 nebo</li> <li>infra-senzorový splachovač pisoáru EDITION obj.č. 02 806 0699 nebo 1599 nebo 02 807 2899 nebo 02 808 0699 nebo 1599 nebo 02 809 2899 nebo</li> <li>senzorový splachovač pisoáru COMPACT LC obj.č. 01 196 0099 nebo 01 197 0099 nebo</li> <li>senzorový splachovač pisoáru COMPACT HF obj.č. 01 165 0099 nebo 01 166 0099</li> <li>čelní deska SCHELL EDITION k senzorovým splachovačům COMPACT LC a HF obj.č. 23 080 2899</li> <li>v případě předstěnové montáže sada upevnění ke stěně obj.č. 03 258 0099</li> </ul>				

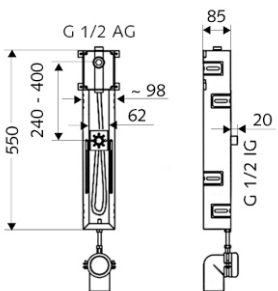
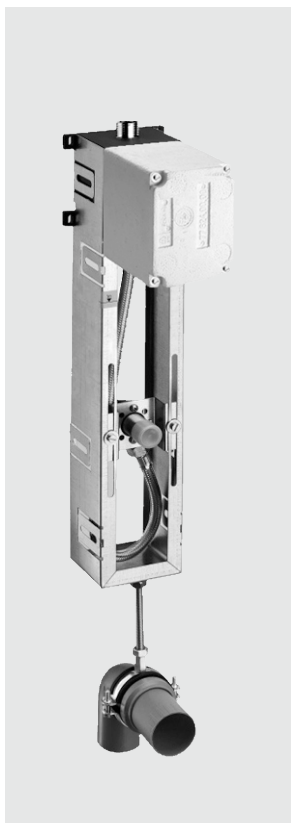

označení zboží	bal.	rozměr	objednací číslo	povrch
<b>SCHELL montážní modul pisoárový COMPACT II do niky</b> Podomítkový modul se splachovačem pisoáru COMPACT II	1	½"	03 284 00 99	
<p>Montážní modul samonosný z U-profilu z pozinkovaného plechu pro vyzdění, obezdění nebo do niky.</p> <p>5 předmontovanou podomítkovou sadou SCHELL COMPACT II k ovládnání pomocí ovládací desky EDITION příp. senzorového ovládnání</p> <p><b>Složení:</b></p> <ul style="list-style-type: none"> <li>podomítková sada COMPACT II s omítkovou krytkou, předuzávěrem a proplachovací zátkou</li> <li>upevňovací šrouby s hmoždinkami k montáži rámu</li> <li>přípevňovací šrouby k pisoáru M8 x 140 mm s hmoždinkou, matkou, bužírkou a krytkou</li> <li>přípoj armatury DN 15 G ½" vnější závit</li> <li>odpadní trubka průměr 50 mm se zátkou</li> </ul> <p>Oblast použití / technické údaje:</p> <ul style="list-style-type: none"> <li>hydraulický tlak: 0,8 - 5 bar</li> <li>průtok: 0,3 l/s</li> </ul> <p><b>Materiál:</b></p> <ul style="list-style-type: none"> <li>vodní trať z mosazi DIN EN</li> </ul> <p><b>Třída hlučnosti:</b> I</p> <p><b>Nutné příslušenství:</b></p> <ul style="list-style-type: none"> <li>ovládací deska k pisoáru EDITION obj.č. 02 800 0699 nebo 1599 nebo 02 801 2899 nebo</li> <li>infra-senzorový splachovač pisoáru EDITION obj.č. 02 806 0699 nebo 1599 nebo 02 807 2899 nebo 02 808 0699 nebo 1599 nebo 02 809 2899 nebo</li> <li>senzorový splachovač pisoáru COMPACT LC obj.č. 01 196 0099 nebo 01 197 0099 nebo</li> <li>senzorový splachovač pisoáru COMPACT HF obj.č. 01 165 0099 nebo 01 166 0099</li> <li>čelní deska SCHELL EDITION k senzorovým splachovačům COMPACT LC a HF obj.č. 23 080 2899</li> </ul>				



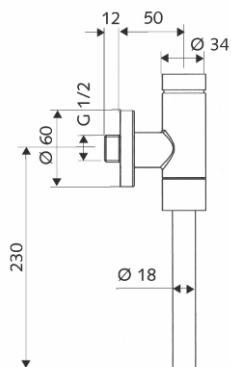

označení zboží	bal.	rozměr	objednací číslo	povrch
----------------	------	--------	-----------------	--------

**SCHELL tlakový splachovač pisoáru SCHELLOMAT BASIC, DN 15**  
**Připojení: 1/2", DN 15**  
**s vnitřní spojkou trubky, bez servisního uzavíracího ventilu**

1	1/2"	02 476 06 99	chrom
---	------	--------------	-------

robustní celokovový splachovač s mosazným tlačítkem

vysoká bezpečnost používání díky umělohmotné kartuši s integrovaným předfiltrem

Hydraulický tlak: 0,8 – 5,0 bar  
 Splachovací množství nastavitelné : 1,0 - 6,0 l  
 Průtok: 0,3 l/s  
 vč. posuvné rozety z mosazi a splachovací trubky 18 x 200 mm

Materiál:  
 Všechny viditelné součásti splachovače z pochromované mosazi DIN EN, funkční součásti kartuše z umělé hmoty

**Třída hlučnosti II**

Splachovač shodný dle EN12541  
 DIN-DVGW BP0378

**SCHELL tlakový splachovač pisoáru SCHELLOMAT BASIC SV, DN 15**  
**Připojení: 1/2", DN 15**

jako předchozí typ, ale se servisním uzavíracím ventilem

1	1/2"	02 477 06 99	chrom
---	------	--------------	-------

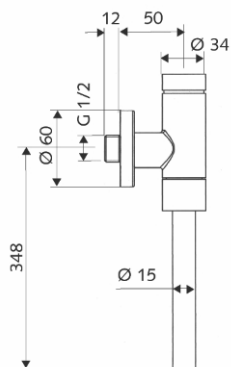

Modell Benelux

**SCHELL tlakový splachovač pisoáru SCHELLOMAT BASIC, DN 15**  
**Model Benelux**  
**Připojení: 1/2", DN 15**  
**s vnitřní spojkou trubky, bez servisního uzavíracího ventilu**

1	1/2"	02 483 06 99	chrom
---	------	--------------	-------

robustní celokovový splachovač s mosazným tlačítkem

vysoká bezpečnost používání díky umělohmotné kartuši s integrovaným předfiltrem

Hydraulický tlak: 0,8 – 5,0 bar  
 Splachovací množství nastavitelné : 1,0 - 6,0 l  
 Průtok: 0,3 l/s  
 vč. posuvné rozety z mosazi a splachovací trubky 15 x 300 mm

Materiál:  
 Všechny viditelné součásti splachovače z pochromované mosazi DIN EN, funkční součásti kartuše z umělé hmoty

**Třída hlučnosti II**

Splachovač shodný dle EN12541  
 DIN-DVGW BP0378

**SCHELL tlakový splachovač pisoáru SCHELLOMAT BASIC, DN 15**  
**Připojení: 1/2", DN 15**

jako předchozí typ, ale s vnější spojkou trubky

1	1/2"	02 478 06 99	chrom
---	------	--------------	-------

**SCHELL tlakový splachovač pisoáru SCHELLOMAT BASIC SV, DN 15**  
**Připojení: 1/2", DN 15**  
**s vnitřní spojkou**

jako typ 02 483 0699, ale se servisním uzavíracím ventilem

1	1/2"	02 484 06 99	chrom
---	------	--------------	-------

**SCHELL tlakový splachovač pisoáru SCHELLOMAT BASIC SV, DN 15**  
**Připojení: 1/2", DN 15**  
**s vnější spojkou**

jako typ 02 483 0699, ale se servisním uzavíracím ventilem

1	1/2"	02 479 06 99	chrom
---	------	--------------	-------





<b>PG</b>	<b>Připojovací ventily</b>	<b>3</b>
31	Výtokové ventily	3.1
31/32	Výtokové ventily / vedlejší připojovací ventily	3.2
33	Přístrojové ventily COMFORT	3.3 – 3.4
35/37	Vršky / bezpečnostní armatury	3.5 – 3.6
38	Venkovní nezámrzné armatury SCHELL POLAR II	3.7



SCHELL kombinovaný rohový ventil s filtrem

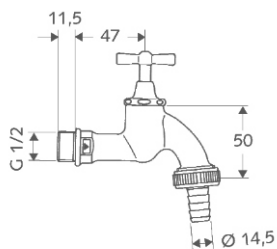
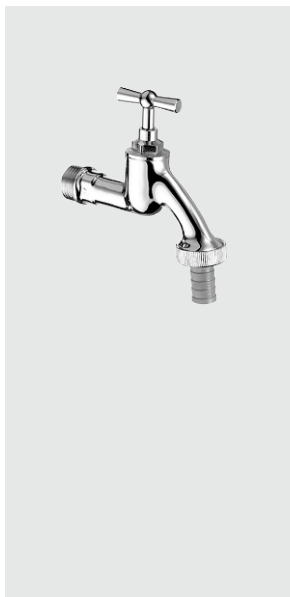

**Výtokový ventil**  
vršek s otočnou páčkou

označení zboží	bal.	rozměr	objednáací číslo	povrch
	20	1/2"	<b>03 405 03 99</b>	matný chrom
	1	1/2"	<b>03 405 06 99</b>	chrom

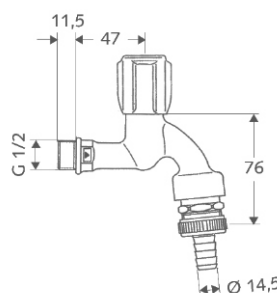
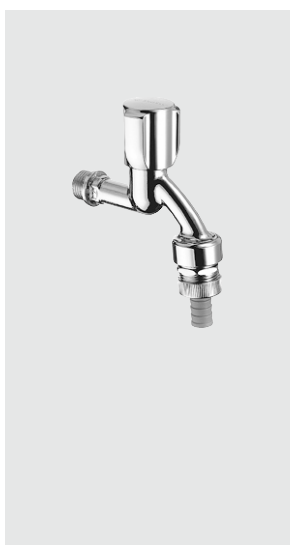

**Výtokový ventil COMFORT**  
s rukojetí COMFORT a vrškem s tukovou komorou.

bezpečnostní kombinace podle DIN 1988 T.4 se zpětnou klapkou (RV) a odvzdušňovačem trubky v průtokové formě (RB)

se šroubením pro hadici DIN-DVGW AO2183

*Materiál:* mosaz DIN EN

	1	1/2"	<b>03 351 06 99</b>	chrom



**Výtokový ventil**  
jako obj. č. 03 351 06 99, ale vršek s otočnou páčkou

	1	1/2"	<b>03 417 03 99</b>	matný chrom
	1	1/2"	<b>03 417 06 99</b>	chrom



	1	3/4"	<b>03 441 03 99</b>	matný chrom
	1	3/4"	<b>03 441 06 99</b>	chrom



**Výtokový ventil na nástrčný klíč**  
SW 6  
se zpětnou klapkou (RV) a přívzdušňovačem trubky v průtokové formě (RB)

Nástrčný klíč SW 6



	1	1/2"	<b>03 423 03 99</b>	matný chrom
	1	1/2"	<b>03 423 06 99</b>	chrom

1 **78 218 03 99** matný chrom  
**nutno objednat zvlášť!**

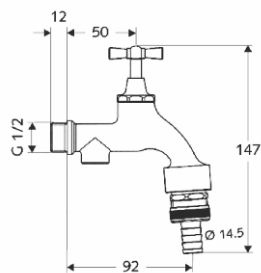

**SCHELL výtokový ventil s vypouštěním**  
Automatické přivzdušnění pro vypuštění přívodu vody

**Složení:**  
zpětná klapka a přivzdušnění hadice v průtokové formě šroubení pro hadici

Materiál: mosaz DIN EN

označení zboží	bal.	rozměr	objednávací číslo	povrch
	1	1/2"	<b>03 459 06 99</b>	chrom

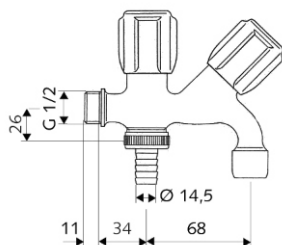

**SCHELL kombinovaný výtokový ventil COMFORT**  
S rukojetí COMFORT a sanitárním vrškem / keramickým vrškem

**Složení:**  
šroubení pro hadici perlátor

Materiál: mosaz DIN EN

označení zboží	bal.	rozměr	objednávací číslo	povrch
	1	1/2"	<b>03 562 06 99</b>	chrom

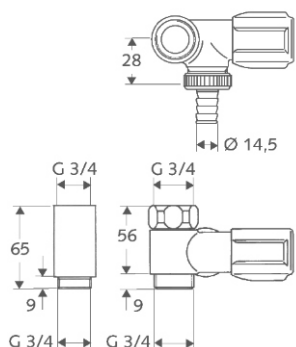
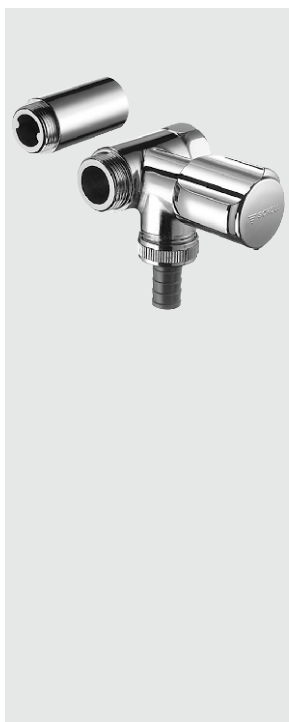

**Vedlejší připojovací ventil COMFORT**  
pro nástěnné baterie

Vedlejší připojovací ventil pro nástěnné baterie s rukojetí COMFORT a vrškem s tukovou komorou se šroubením pro hadici se zpětnou klapkou (RV) s převlečnou maticí a distanční vložkou

Připojení **vpravo**

Zkušební značka: PA-IX 2851/II  
Materiál: mosaz DIN EN

označení zboží	bal.	rozměr	objednávací číslo	povrch
	1	3/4"	<b>03 324 06 99</b>	chrom

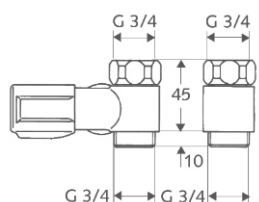

**Vedlejší připojovací ventil COMFORT**  
Jako obj. č. 03 324 06 99, ale s připojením **vlevo**

Konstrukční délka není identická s 03 324 06 99 (45 mm)!

\* ve spojení s přivzdušňovačem trubky (obj. č. 28 602 00 99, viz s. 3.8) splňuje požadavek DIN 1988 T.4 na bezpečnostní kombinaci

označení zboží	bal.	rozměr	objednávací číslo	povrch
	1	3/4"	<b>03 344 06 99*</b>	chrom





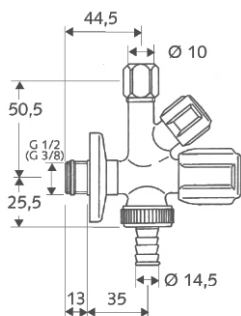

**SCHELL kombinovaný rohový ventil COMFORT**

s rukojetí COMFORT a vrškem s tukovou komorou  
se šroubením pro hadici  
se zpětnou klapkou (RV)  
s nástavcem a posuvnou rozetou se samotěsnícím přípojným závitem (ASAG)

Zkušební značka: PA-IX 2850/IA  
Materiál: mosaz DIN EN

**SCHELL kombinovaný rohový ventil COMFORT**

jako obj. č. 03 544 06 99 / 03 545 06 99, ale bez samotěsnícího přípojného závitu.

Zkušební značka: PA-IX 2850/IA

označení zboží	bal.	rozměr	objednáací číslo	povrch
SCHELL kombinovaný rohový ventil COMFORT	1	1/2"	03 545 06 99	chrom
SCHELL kombinovaný rohový ventil COMFORT	1	3/8"	03 544 06 99	chrom
SCHELL kombinovaný rohový ventil COMFORT	1	1/2"	03 551 06 99	chrom
SCHELL kombinovaný rohový ventil COMFORT	1	3/8"	03 550 06 99	chrom

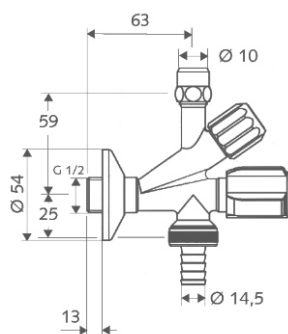
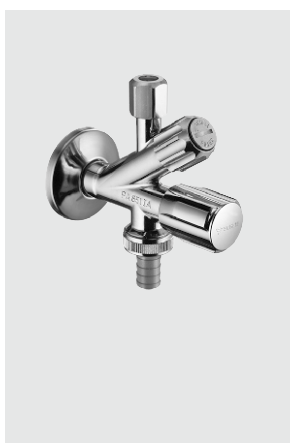

**SCHELL kombinovaný rohový ventil s filtrem připojení 1/2" / DN 15**

rohový ventil s filtrem integrovaný do připojovacího přístrojového ventilu ochrana armatur před nečistotami

velikost ok filtru: 500 µm  
SCHELL kónické svěrné šroubení pevně v tahu  
s délkovým vyrovnáním  
svěrné šroubení 3/8" x 10 mm  
připojení zařízení 3/4" se zpětnou klapkou a šroubením pro hadici  
ventil s prodloužením a rozetou Ø 54

Materiál: mosaz DIN EN

SCHELL kombinovaný rohový ventil s filtrem připojení 1/2" / DN 15	1	1/2"	03 560 06 99	chrom
---	---	------	--------------	-------

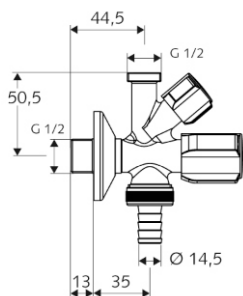

**SCHELL kombinovaný rohový ventil COMFORT**

s rukojetí COMFORT a vrškem s tukovou komorou

**složení:**  
· zpětná klapka  
· nástavec a posuvná rozeta  
· se šroubením pro hadici

**oblast použití / technická data:**  
· pro připojení hadice 3/4" vnější závit  
· pro připojení armatury 1/2" vnější závit

**materiál:**  
Mosaz DIN EN

SCHELL kombinovaný rohový ventil COMFORT	1	1/2"	03 569 06 99	chrom
--	---	------	--------------	-------

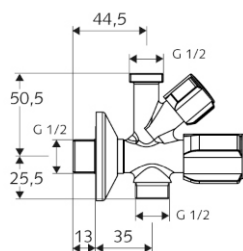
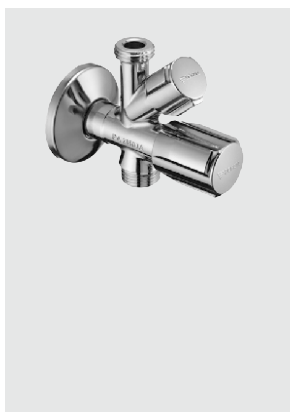

**SCHELL kombinovaný rohový ventil COMFORT**

s rukojetí COMFORT a vrškem s tukovou komorou

**složení:**  
· zpětná klapka  
· nástavec a posuvná rozeta

**oblast použití / technická data:**  
· pro připojení sprchové hadice  
· pro připojení armatury 1/2" vnější závit

**materiál:**  
Mosaz DIN EN

SCHELL kombinovaný rohový ventil COMFORT	1	1/2"	03 570 06 99	chrom
--	---	------	--------------	-------

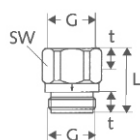
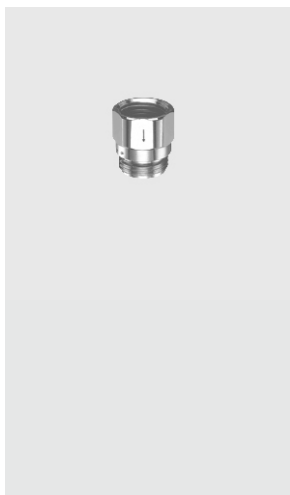
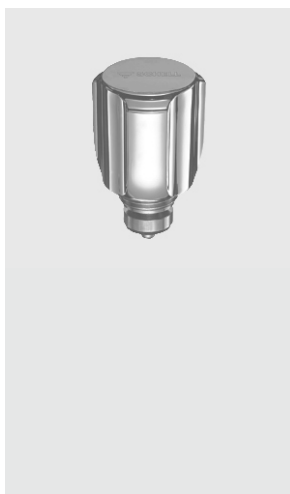
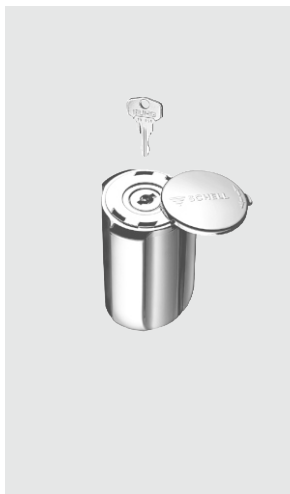

DN	G	t	L	SW
15	G 1/2	9	28	24
20	G 3/4	9	28	28

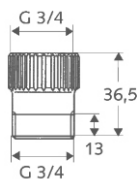

označení zboží	bal.	rozměr	objednací číslo	povrch
<b>SHELL sanitární rukojeť SECUR</b> uzamykatelná	1		<b>48 006 06 99</b>	chrom
k dodatečné instalaci proti neoprávněnému užívání				
<b>Složení:</b> 2 klíčky násadka				
vhodné ke všem vrškům s násadkou				

<b>Sanitární vršek COMFORT</b> s rukojetí COMFORT, zpětnou klapkou (RV) a vrškem s tukovou komorou	1	3/8"	<b>22 131 06 99</b>	chrom
	1	1/2"	<b>22 132 06 99</b>	chrom

<b>Zpětná klapka</b> v průtokové formě	1	1/2"	<b>28 503 06 99</b>	chrom
	1	3/4"	<b>28 504 06 99</b>	chrom
<b>Použití:</b> vanové a sprchové armatury Registrováno DIN-DVGW				
<i>Materiál:</i> mosaz				

<b>Pojistka umístění hadice</b>	1	3/4"	<b>28 605 06 99</b>	chrom
<b>Použití:</b> pro armatury na připojení přístrojů závit G 3/4" vnitřní a vnější Prověřeno TUV a GS				
<i>Materiál:</i> mosaz				
Uzavírací funkce v případě prasknutí nebo sklouznutí připojené hadice od 18 l/min.				



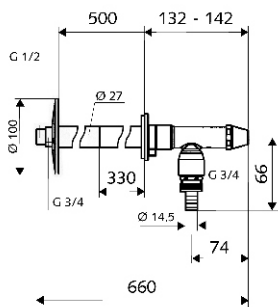
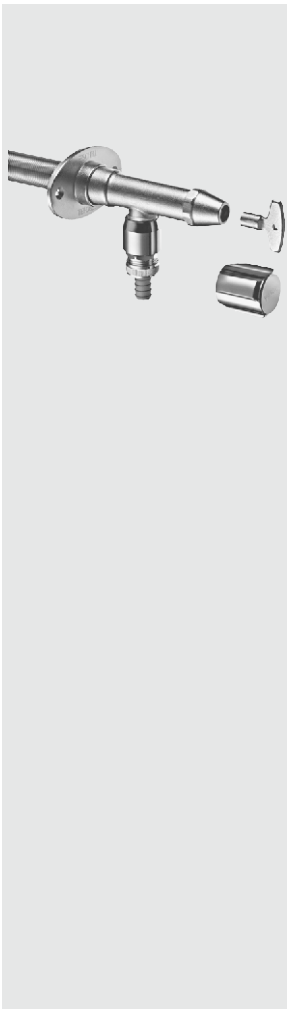

**SCHELL POLAR II Set**  
**Venkovní nezámrzný ventil**  
**Instalační konstrukční sada**

Sedlo ventilu je mrazuvzdorné ve zdivu pro tloušťku zdiva od 200 do 500 mm Automatické nucené přívzdušnění vnitřní trubky při každém uzavření Instalace stěnově průchodky během fáze hrubé stavby Dodatečné zkrácení na přesný konstrukční rozměr

**Složení:**

**Montážní sada:**

- stěnová průchodka s integrovaným sedlem ventilu
- chránička
- uchycení na stěnu zajištěné proti přetočení
- přípevňovací materiál
- montážní zátka

**Předmontovaná sada:**

- těleso armatury s vrškem na nástrčný klíč nebo ovládací rukojeť
- dlouhé ventilové vřeteno s kuželkou se zpětnou klapkou
- stěnová rozeta s vnitřním závitem
- upevňovací materiál
- montážní nástavec (šablona)

**Použití:**

- k instalaci během hrubé stavby
- Průměr otvoru ve zdi: 38 mm

**SCHELL POLAR II SET RB**

Armatura jako obj. č. 03 997 03 99, ale s dodatečným přívzdušňovačem potrubí.

Konstrukční forma C

Bezpečnostní konstrukce podle EN 1717, zkoušeno podle VP 648, DVGW celá armatura CI0257



**Možné příslušenství:**

- Sanitární rukojeť SECUR chránící proti neoprávněnému odběru vody

označení zboží	bal.	rozměr	objednávací číslo	povrch
SCHELL POLAR II Set Venkovní nezámrzný ventil Instalační konstrukční sada	1	1/2"	03 997 03 99	matný chrom
SCHELL POLAR II SET RB Armatura jako obj. č. 03 997 03 99, ale s dodatečným přívzdušňovačem potrubí.	1	1/2"	03 998 03 99	matný chrom

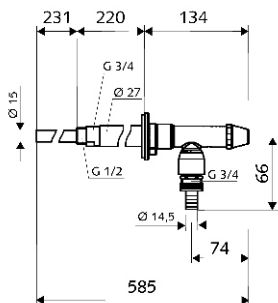
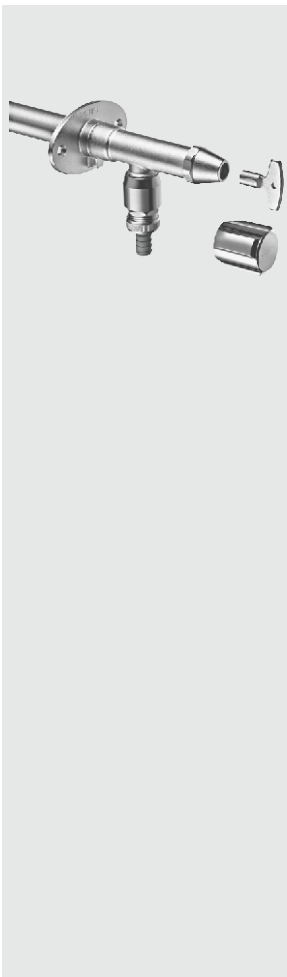

**SCHELL POLAR II**

**Venkovní nezámrzný ventil**

Kompletní armatura pro dodatečnou montáž

Sedlo ventilu je mrazuvzdorné 200 mm před přední hranou zdiva Automatické nucené přívzdušnění vnitřní trubky při každém uzavření

**Složení:**

- nástrčný klíč i ovládací rukojeť
- zpětná klapka
- uchycení na stěnu vč. přípevňovacího materiálu
- přípoj: G 1/2" vnější závit / měděná trubka 15 mm
- povrch: matný chrom
- stěnová průchodka s chráničkou

**Použití:**

- Pro zabudování do zdiva
- Průměr otvoru ve zdi: 38 mm

**SCHELL POLAR II RB**

Armatura jako obj. č. 03 995 03 99, ale s dodatečným přívzdušňovačem potrubí.

Konstrukční forma C

Bezpečnostní konstrukce podle EN 1717, zkoušeno podle VP 648, DVGW celá armatura CI0257



**Možné příslušenství:**

- Sanitární rukojeť SECUR chránící proti neoprávněnému odběru vody

SCHELL POLAR II Venkovní nezámrzný ventil Kompletní armatura pro dodatečnou montáž	1	1/2"	03 995 03 99	matný chrom
SCHELL POLAR II RB Armatura jako obj. č. 03 995 03 99, ale s dodatečným přívzdušňovačem potrubí.	1	1/2"	03 996 03 99	matný chrom

## PG Rohové ventily

4

40	Designové rohové ventily / designové sifony / příslušenství	4.1 – 4.8
41	Rohové ventily / speciální rohové ventily	4.9 – 4.11
43	Šroubení / díly	4.12 – 4.14
44	Měděné trubky	4.15



SCHELL designový rohový ventil QUAD

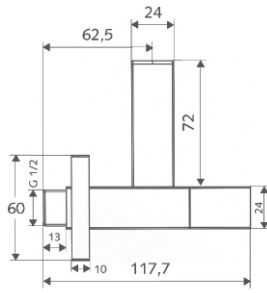
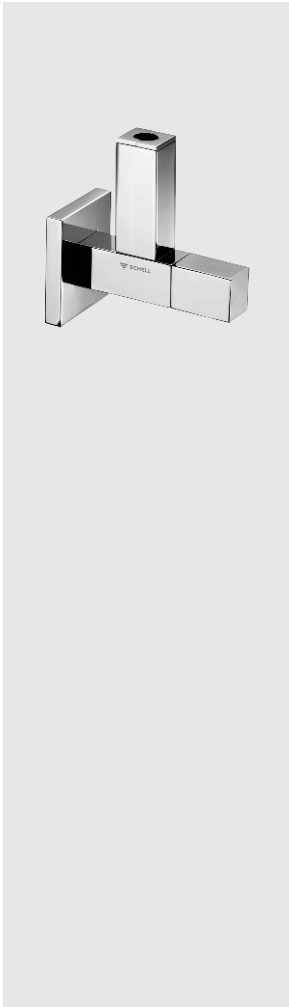

označení zboží	bal.	rozměr	objednáací číslo	povrch
<b>SCHELL designový rohový ventil QUAD ventil se zakrytým výtokovým šroubením přípojení 1/2", DN 15</b>	<b>1</b>	<b>1 1/2"</b>	<b>05 362 06 99</b>	<b>chrom</b>
přípojení flexi-hadičkami / měděnými pochromovanými trubkami celomosazná konstrukce se sanitárním vrškem				
• masivní rukojeť				
• SCHELL kónické svěrné šroubení pevně v tahu s délkovým vyrovnáním, kryto pod pochromovanou krytkou				
• tělo z leštěné mosazi				
• masivní mosazná rozeta				
• třída průtoku A / třída hlučnosti I				
• sanitární vršek				
Materiál: mosaz DIN EN				

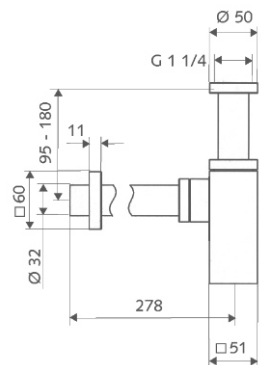
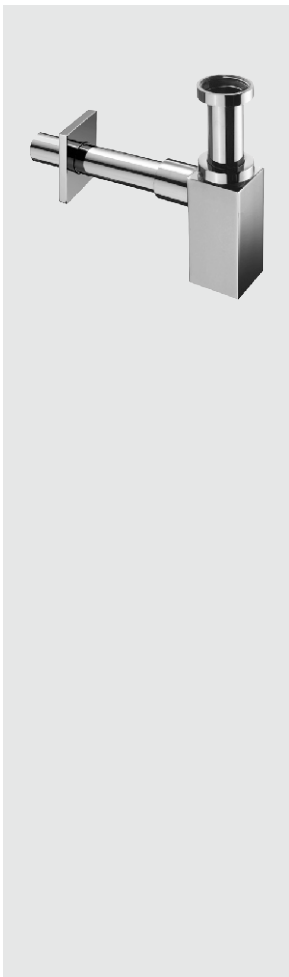

označení zboží	bal.	rozměr	objednáací číslo	povrch
<b>SCHELL designový sifon QUAD</b>	<b>1</b>		<b>01 505 06 99</b>	<b>chrom</b>
• tělo a trubky z leštěné mosazi				
• mosazná rozeta s kluzným těsněním				
• snadná montáž díky nástrčné spojce odtokové trubky				
• otvor na čištění s těsnícím o-kroužkem				
• vnitřní zásuvná trubka z umělé hmoty				
• konstrukce dle DIN 274				
Materiál: mosaz DIN EN				





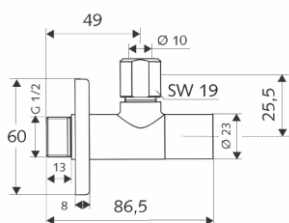
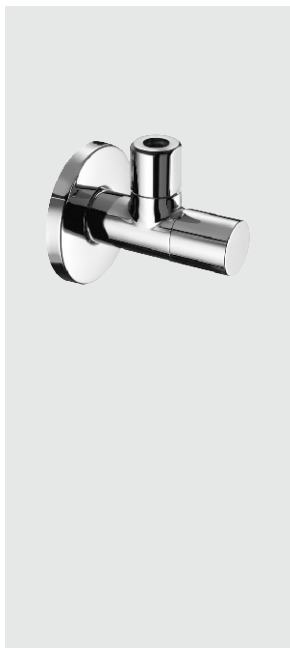

označení zboží	bal.	rozměr	objednáací číslo	povrch
<b>SCHELL designový rohový ventil STILE</b> Designový rohový regulační ventil se zakrytou rukojetí 1/2" x 3/8"	1	1/2"	05 376 06 99	chrom
Celokovové provedení				
<b>Složení:</b>				
<ul style="list-style-type: none"> <li>leštěné mosazné tělo ventilu s posuvnou rozetou průměr 60 mm</li> <li>SHELL kónické svěrné šroubení pevně v tahu s vyrovnáním délky</li> <li>regulační rukojeť ventilu pod designovou krytkou</li> </ul>				
<b>Materiál:</b>				
- mosaz DIN EN				
<b>Třída hlučnosti: I</b>				
<b>Zkušební značka:</b>				
- P-IX 212 / IA				
<b>Připojovací rozměry:</b>				
- DN 15 G 1/2" vnější závit x DN 10 G 3/8" vnější závit				

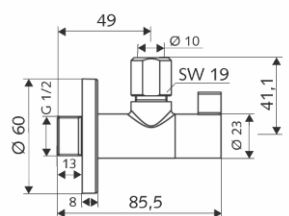
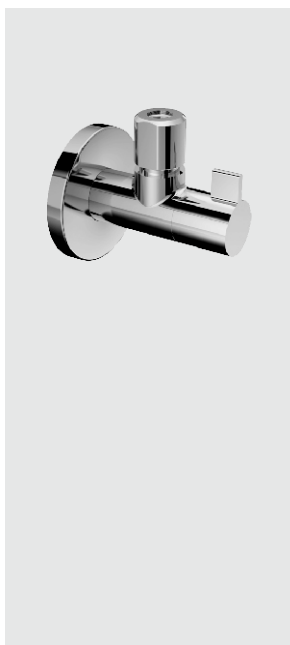

<b>SCHELL designový rohový ventil WING</b> Designový rohový regulační ventil se zakrytou rukojetí 1/2" x 3/8"	1	1/2"	05 392 06 99	chrom
Celokovové provedení				
<b>Složení:</b>				
<ul style="list-style-type: none"> <li>leštěné mosazné tělo ventilu s posuvnou rozetou průměr 60 mm</li> <li>SHELL kónické svěrné šroubení pevně v tahu s vyrovnáním délky</li> <li>regulační rukojeť ventilu pod designovou krytkou</li> </ul>				
<b>Materiál:</b>				
- mosaz DIN EN				
<b>Třída hlučnosti: I</b>				
<b>Zkušební značka:</b>				
- P-IX 212 / IA				
<b>Připojovací rozměry:</b>				
- DN 15 G 1/2" vnější závit x DN 10 G 3/8" vnější závit				

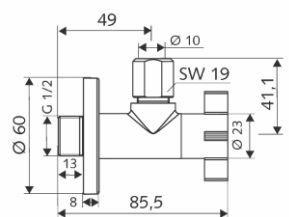

<b>SCHELL designový rohový ventil 4WING</b> Designový rohový regulační ventil se zakrytou rukojetí 1/2" x 3/8"	1	1/2"	05 393 06 99	chrom
Celokovové provedení				
<b>Složení:</b>				
<ul style="list-style-type: none"> <li>leštěné mosazné tělo ventilu s posuvnou rozetou průměr 60 mm</li> <li>SHELL kónické svěrné šroubení pevně v tahu s vyrovnáním délky</li> <li>regulační rukojeť ventilu pod designovou krytkou</li> </ul>				
<b>Materiál:</b>				
- mosaz DIN EN				
<b>Třída hlučnosti: I</b>				
<b>Zkušební značka:</b>				
- P-IX 212 / IA				
<b>Připojovací rozměry:</b>				
- DN 15 G 1/2" vnější závit x DN 10 G 3/8" vnější závit				



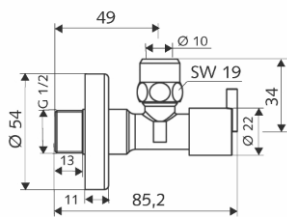
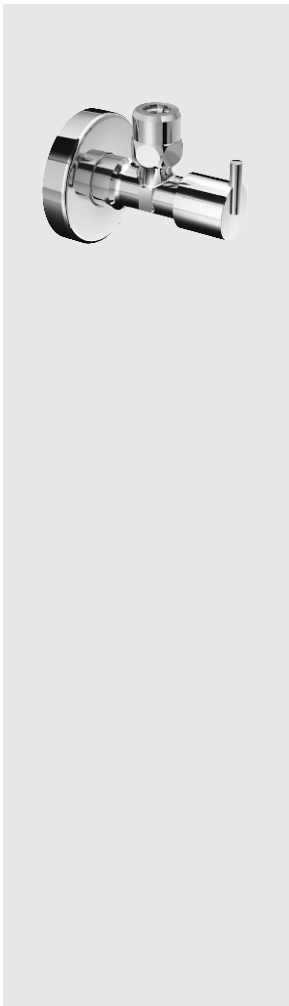

označení zboží	bal.	rozměr	objednáací číslo	povrch
<b>SCHELL rohový regulační ventil PINT</b> s designovou rukojetí 1/2" x 3/8"	<b>1</b>	<b>1/2"</b>	<b>05 390 06 99</b>	<b>chrom</b>
Celokovové provedení				
<b>Složení:</b>				
<ul style="list-style-type: none"> <li>leštěné mosazné tělo ventilu s posuvnou rozetou průměr 54 mm</li> <li>SCHELL kónické svěrné šroubení pevně v tahu s vyrovnáním délky</li> <li>regulační designová rukojeť ventilu</li> </ul>				
<b>Materiál:</b>				
<ul style="list-style-type: none"> <li>mosaz DIN EN</li> </ul>				
<b>Třída hlučnosti:</b>				
<b>Zkušební značka:</b>				
<ul style="list-style-type: none"> <li>P-IX 212 / IA</li> </ul>				
<b>Připojovací rozměry:</b>				
<ul style="list-style-type: none"> <li>DN 15 G 1/2" vnější závit x DN 10 G 3/8" vnější závit</li> </ul>				

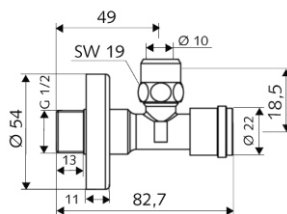
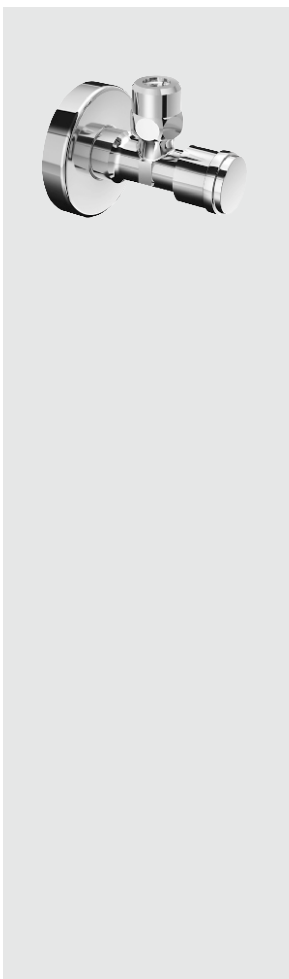

<b>SCHELL rohový regulační ventil SONO</b> s designovou rukojetí 1/2" x 3/8"	<b>1</b>	<b>1/2"</b>	<b>05 391 06 99</b>	<b>chrom</b>
Celokovové provedení				
<b>Složení:</b>				
<ul style="list-style-type: none"> <li>leštěné mosazné tělo ventilu s posuvnou rozetou průměr 54 mm</li> <li>SCHELL kónické svěrné šroubení pevně v tahu s vyrovnáním délky</li> <li>regulační designová rukojeť ventilu</li> </ul>				
<b>Materiál:</b>				
<ul style="list-style-type: none"> <li>mosaz DIN EN</li> </ul>				
<b>Třída hlučnosti:</b>				
<b>Zkušební značka:</b>				
<ul style="list-style-type: none"> <li>P-IX 212 / IA</li> </ul>				
<b>Připojovací rozměry:</b>				
<ul style="list-style-type: none"> <li>DN 15 G 1/2" vnější závit x DN 10 G 3/8" vnější závit</li> </ul>				



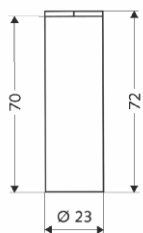
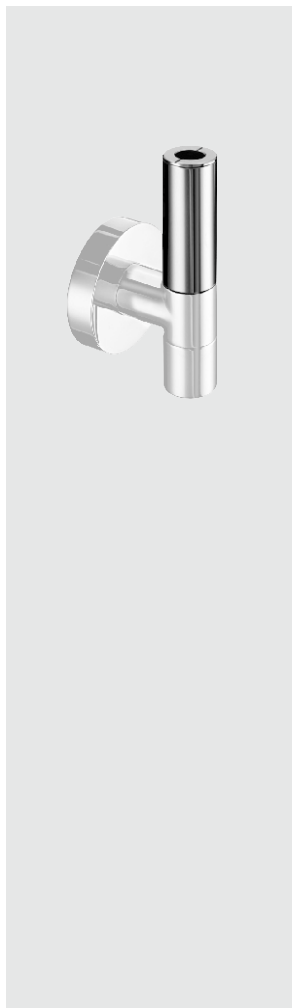

označení zboží	bal.	rozměr	objednací číslo	povrch
<b>SCHELL designová krycí trubka na rohový ventil připojení 3/8" / DN 10</b> délka 70 mm	1		<b>23 062 06 99</b>	chrom
<b>Složení:</b>				
<ul style="list-style-type: none"> <li>• mosazná pochromovaná trubka</li> <li>• dvojdílná pochromovaná krytka trubky</li> <li>• adaptér na šroubení G 3/8"</li> </ul>				
<b>Vhodná pro tyto typy designových rohových ventilů:</b>				
<ul style="list-style-type: none"> <li>• SCHELL designový rohový ventil LINE</li> <li>• SCHELL designový rohový ventil EDITION</li> <li>• SCHELL designový rohový ventil ZOOM</li> <li>• SCHELL designový rohový ventil PURIS</li> <li>• SCHELL designový rohový ventil CROSS</li> </ul>				

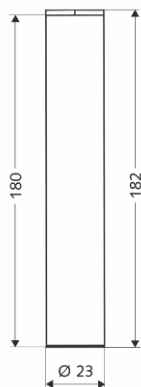

označení zboží	bal.	rozměr	objednací číslo	povrch
<b>SCHELL designová krycí trubka na rohový ventil připojení 3/8" / DN 10</b> délka 180 mm	1		<b>23 063 06 99</b>	chrom
<b>Složení:</b>				
<ul style="list-style-type: none"> <li>• mosazná pochromovaná trubka</li> <li>• dvojdílná pochromovaná krytka trubky</li> <li>• adaptér na šroubení G 3/8"</li> </ul>				
<b>Vhodná pro tyto typy designových rohových ventilů:</b>				
<ul style="list-style-type: none"> <li>• SCHELL designový rohový ventil LINE</li> <li>• SCHELL designový rohový ventil EDITION</li> <li>• SCHELL designový rohový ventil ZOOM</li> <li>• SCHELL designový rohový ventil PURIS</li> <li>• SCHELL designový rohový ventil CROSS</li> </ul>				

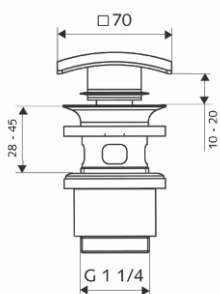

označení zboží	bal.	rozměr	objednáací číslo	povrch
<b>SCHELL designová umyvadlová zátka QUAD PUSH OPEN</b>	<b>1</b>		<b>02 001 06 99</b>	chrom
uzavíratelný umyvadlový výtok 5/4" s uzávěrem typu „klik“ pro umyvadla a přepadem				
s těsněními max. průtok 20 l / min.				
Materiál: mosaz DIN EN				

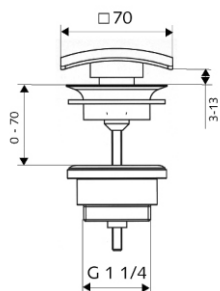
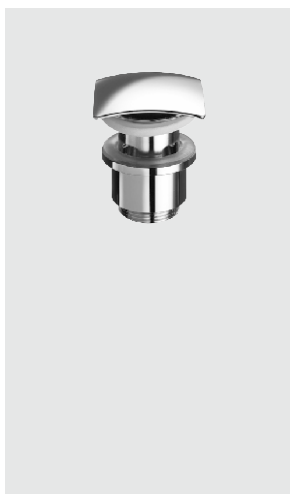

<b>SCHELL designová umyvadlová zátka QUAD OPEN</b>	<b>1</b>		<b>02 003 06 99</b>	chrom
pro umyvadla bez přepadu				
s těsněními max. průtok 20 l / min.				
Materiál: mosaz DIN EN				

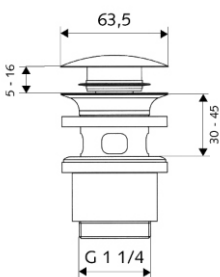

<b>SCHELL designová umyvadlová zátka PUSH OPEN</b>	<b>1</b>		<b>02 000 06 99</b>	chrom
uzavíratelný umyvadlový výtok 5/4" s uzávěrem typu „klik“ pro umyvadla a přepadem				
s těsněními max. průtok 20 l / min.				
Materiál: mosaz DIN EN				

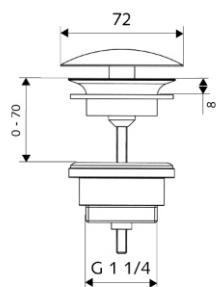
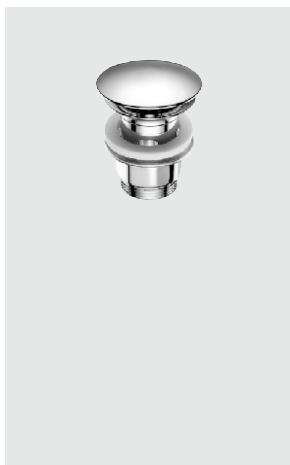

<b>SCHELL designová umyvadlová zátka OPEN</b>	<b>1</b>		<b>02 002 06 99</b>	chrom
pro umyvadla bez přepadu				
s těsněními max. průtok 20 l / min.				
Materiál: mosaz DIN EN				



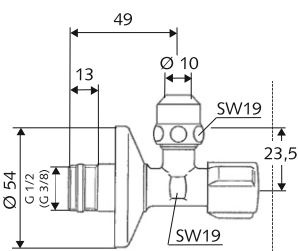
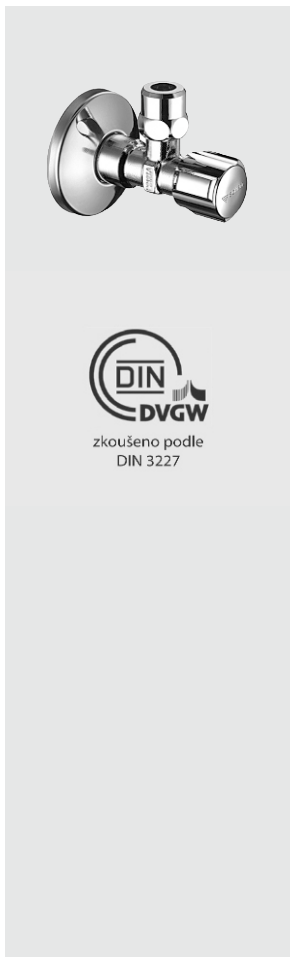

**SHELL rohový regulační ventil COMFORT**

Rohový regulační ventil DIN

s rukojetí COMFORT  
s prodloužením a posuvnou rozetou

**Mosazné kuželové stlačovací šroubení SHELL pevné v tahu s vyrovnáváním délky**

Zkušební značka: P-IX 212/IA  
Třída hlučnosti I  
se samotěsnícím přípojným závitem (ASAG)  
Materiál: mosaz DIN EN.

připojení	výstup
3/8"	3/8"
1/2"	3/8"

Jako obj. č. 04 916 06 99 / 04 917 06 99, ale z mosazi odolné proti odzinkování.

připojení	výstup
3/8"	3/8"
1/2"	3/8"

Jako obj. č. 04 916 06 99 / 04 917 06 99 / 05 098 06 99, ale bez samotěsnícího přípojného závitu.

připojení	výstup
3/8"	3/8"
1/2"	3/8"

označení zboží	bal.	rozměr	objednáací číslo	povrch
SHELL rohový regulační ventil COMFORT	100	1/2"	04 917 06 99	chrom
Mosazné kuželové stlačovací šroubení SHELL pevné v tahu s vyrovnáváním délky	100	3/8"	04 916 06 99	chrom
	100	3/8"	05 254 06 99	chrom
	100	1/2"	05 252 06 99	chrom
	100	1/2"	04 907 06 99	chrom
	100	3/8"	04 906 06 99	chrom

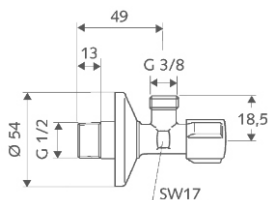

**SHELL rohový regulační ventil COMFORT**

bez stlačovacího šroubení  
s rukojetí COMFORT  
s prodloužením a posuvnou rozetou

Zkušební značka: P-IX 212/IA.  
Třída hlučnosti I

Materiál: mosaz DIN EN.

připojení	výstup
1/2"	3/8"

označení zboží	bal.	rozměr	objednáací číslo	povrch
SHELL rohový regulační ventil COMFORT	100	1/2"	05 212 06 99	chrom

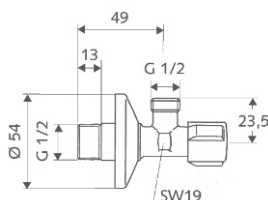
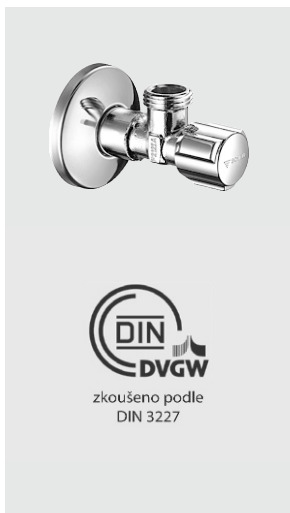

**SHELL rohový regulační ventil COMFORT**

bez stlačovacího šroubení  
s rukojetí COMFORT  
s prodloužením a posuvnou rozetou

Zkušební značka: P-IX 212/IA  
Třída hlučnosti I

Materiál: mosaz DIN EN

připojení	výstup
1/2"	1/2"

označení zboží	bal.	rozměr	objednáací číslo	povrch
SHELL rohový regulační ventil COMFORT	1	1/2"	05 217 06 99	chrom

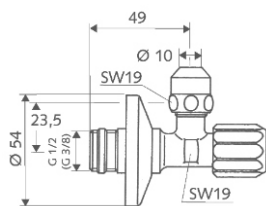
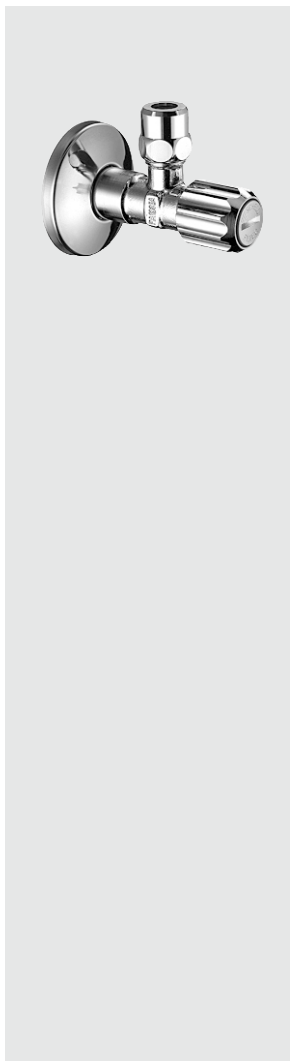

**SCHELL rohový ventil s normálním filtrem**

**Použití:**  
k ochraně armatur s prodloužením a posuvnou rozetou

Mosazné kuželové stlačovací šroubení SCHELL pevně v tahu s vyrovnáváním délky.

Zkušební značka: P-IX 198/IA se samotěsnícím přípojným závitem (ASAG)

**Materiál:** mosaz DIN EN  
Velikost ok: 500 µm

připojení	výstup
1/2"	3/8"

**Jako 04 949 06 99, ale se zpětnou klapkou.**

připojení	výstup
1/2"	3/8"

**Jako 04 949 06 99, ale bez zpětné klapky a bez samotěsnícího přípojného závitu.**

připojení	výstup
3/8"	3/8"

**Jako 04 949 06 99, ale s jemným filtrem velikost ok: 200 µm**

připojení	výstup
1/2"	3/8"

označení zboží	bal.	rozměr	objednáací číslo	povrch
SCHELL rohový ventil s normálním filtrem	1	1/2"	04 949 06 99	chrom
Jako 04 949 06 99, ale se zpětnou klapkou.	1	1/2"	05 244 06 99	chrom
Jako 04 949 06 99, ale bez zpětné klapky a bez samotěsnícího přípojného závitu.	1	3/8"	05 063 06 99	chrom
Jako 04 949 06 99, ale s jemným filtrem velikost ok: 200 µm	1	1/2"	04 947 06 99	chrom

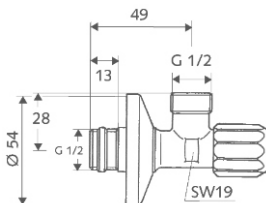

**SCHELL rohový regulační ventil s jemným filtrem**

a zpětnou klapkou

**Použití:**  
k ochraně elektronicky řízených, senzorových armatur

s prodloužením a posuvnou rozetou bez stlačovacího šroubení pro ploché těsnění

Zkušební značka: P-IX 280/IA se samotěsnícím přípojným závitem (ASAG)

**Materiál:** mosaz DIN EN  
Velikost ok: 100 µm

připojení	výstup
1/2"	1/2"

**SCHELL rohový regulační ventil COMFORT**

Rohový regulační ventil DIN s rukojeti COMFORT s prodloužením a posuvnou rozetou

Mosazné kuželové stlačovací šroubení SCHELL pevně v tahu s vyrovnáváním délky.

Zkušební značka: P-IX 212/IA. Třída hlučnosti I.

se samotěsnícím přípojným závitem (ASAG)  
**Materiál:** mosaz DIN EN

připojení	výstup
1/2"	1/2" - Ø12

SCHELL rohový regulační ventil COMFORT	1	1/2"	04 915 06 99	chrom
--	---	------	--------------	-------

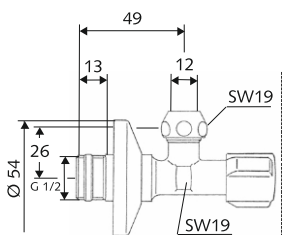
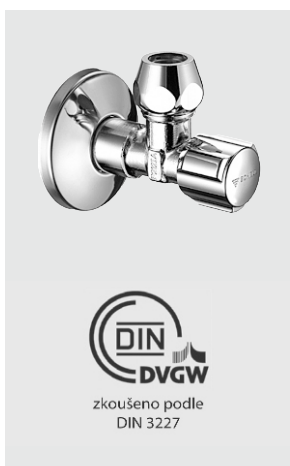

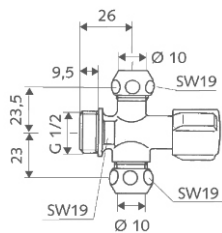

zkoušeno podle  
DIN 3227

označení zboží	bal.	rozměr	objednávací číslo	povrch
<b>SCHELL rohový ventil COMFORT se dvěma výtoky 3/8" pro měděnou trubku Ø 10 mm</b>	10	1/2"	<b>04 991 06 99</b>	chrom
s rukojetí COMFORT s dvojitým stlačovacím šroubením				
Materiál: mosaz DIN EN				
připojení	výstup			
1/2"	3/8"			

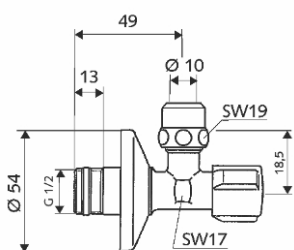
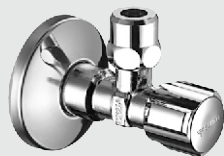

zkoušeno podle  
DIN 3227



označení zboží	bal.	rozměr	objednávací číslo	povrch
<b>SCHELL rohový regulační ventil COMFORT ECO</b> DIN rohový regulační ventil s integrovaným omezovačem průtoku				
<b>9 l/min (regulováno nezávisle na tlaku)</b>	1	1/2"	<b>04 951 06 99</b>	chrom
<b>6 l/min (regulováno nezávisle na tlaku)</b>	1	1/2"	<b>04 952 06 99</b>	chrom
<b>složení:</b>				
- prodloužená délka s posuvnou rozetou Ø 54 mm				
- samotěsnící připojovací závit (ASAG easy)				
- mosazné konické svěrné šroubení pevně v tahu s vyrovnáním délky				
<b>oblast použití / technická data:</b>				
- Průtok: 9 l/min, resp. 6 l/min, resp. 4 l/min				
<b>materiál:</b>				
Mosaz DIN EN				
připojení: DN 15 G 1/2 vnější závit x DN 10 G 3/8 vnější závit				



označení zboží	bal.	rozměr	objednávací číslo	povrch
<b>SCHELL omezovač průtoku pro rohové ventily DN 10</b> Na tlaku nezávisle průtokové šroubení v mosazném těle s těsněním				
<b>9 l/min (regulováno nezávisle na tlaku)</b>	1	3/8"	<b>06 552 06 99</b>	chrom
<b>6 l/min (regulováno nezávisle na tlaku)</b>	1	3/8"	<b>06 553 06 99</b>	chrom
<b>4 l/min (regulováno nezávisle na tlaku)</b>	1	3/8"	<b>06 554 06 99</b>	chrom
<b>oblast použití / technická data:</b>				
- Průtok: 9 l/min, resp. 6 l/min, resp. 4 l/min				
<b>materiál:</b>				
Mosaz DIN EN				
připojení: DN 10 G 1/2 vnitřní závit x DN 10 G 3/8 vnější závit				

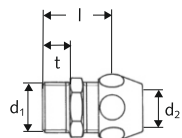
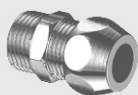

d <sub>1</sub>	d <sub>2</sub>	l	t
G 3/8	8	22	8,5
G 3/8	10	22	8,5
G 1/2	12	27	11,5
G 3/4	15	30	12,5
G 1/2	10	27	11,5
G 3/4	12	29	12,5
G 1/2	15	29	11,5

**Přímé šroubení s vnějším závitem**  
se stlačovacím šroubením  
Materiál: mosaz

**Pro měděné trubky**

- Ø 8
- Ø 10
- Ø 12
- Ø 10

bal.	rozměr	objednáací číslo	povrch
20	3/8" x 3/8"	<b>06 400 06 99</b>	chrom
20	3/8" x 3/8"	<b>06 401 06 99</b>	chrom
20	1/2" x 1/2"	<b>06 402 06 99</b>	chrom
20	1/2" x 3/8"	<b>06 405 06 99</b>	chrom

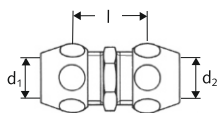
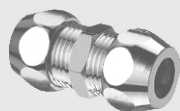

d <sub>1</sub>	d <sub>2</sub>	l
8	8	22
10	10	22
12	12	23
15	15	24
16	16	24
10	8	27
12	10	27

**Dvojité šroubení**  
s dvojitým stlačovacím šroubením  
Materiál: mosaz

**Pro měděné trubky**

- Ø 8
- Ø 10
- Ø 12
- Ø 10 x A 8
- Ø 12 x A 10

bal.	rozměr	objednáací číslo	povrch
20	3/8" x 3/8"	<b>06 436 06 99</b>	chrom
20	3/8" x 3/8"	<b>06 437 06 99</b>	chrom
20	1/2" x 1/2"	<b>06 438 06 99</b>	chrom
25	3/8" x 3/8"	<b>06 441 06 99</b>	chrom
25	1/2" x 3/8"	<b>06 442 06 99</b>	chrom

Jako obj.č. 06 437 06 99, ale z mosazi odolné proti odzinkování.  
Ø 10

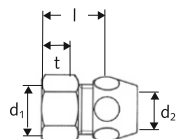
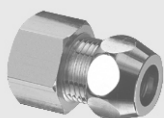

d <sub>1</sub>	d <sub>2</sub>	l	t
G 3/8	8	25	11
G 3/8	10	25	11
G 1/2	12	26	12
G 3/4	16	28	13
G 1/2	10	26	12
G 3/4	12	27	13
G 1/2	15	27	12

**Přímé šroubení s vnitřním závitem**  
se stlačovacím šroubením  
Materiál: mosaz

**Pro měděné trubky**

- Ø 10
- Ø 12
- Ø 10

bal.	rozměr	objednáací číslo	povrch
20	3/8" x 3/8"	<b>06 408 06 99</b>	chrom
50	1/2" x 1/2"	<b>06 409 06 99</b>	chrom
20	1/2" x 3/8"	<b>06 412 06 99</b>	chrom

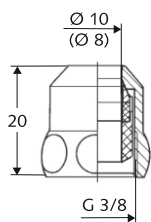
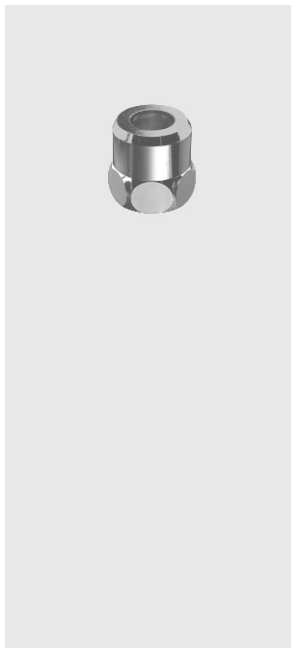

**Speciální stlačovací šroubení**

kompletní s tělesem  
pro vyrovnávání délky  
mosazný kužel, gumové těsnění a  
základní kroužek pro vyrovnávání  
délky v jednom kuse

*Materiál:*  
převlečná matice z mosazi

**Pro měděné trubky**

Ø 8	50
Ø 10	50

3/8" x 8	<b>26 518 06 99</b>	chrom
3/8" x 10	<b>26 501 06 99</b>	chrom

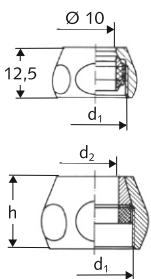
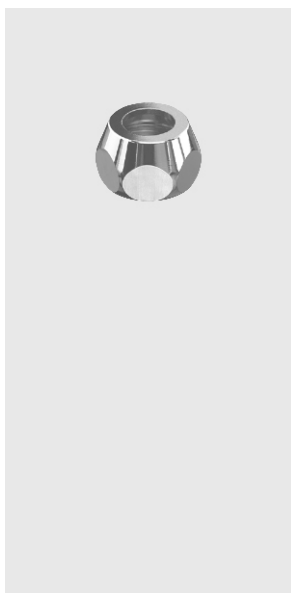

d <sub>1</sub>	d <sub>2</sub>	h
G 3/8	8	12,5
	10	12,5
	12	13,5
G 1/2	8	18,5
	10	18,5
	12	18,5
G 3/4	14	18,5
	14	19,5
	16	19,5

**Stlačovací šroubení - komplet**

\* mosazný kužel, gumové těsnění a  
základní kroužek v jednom kuse

*Materiál:*  
převlečná matice z mosazi

**Pro měděné trubky**

Ø 8	20
Ø 10	20
Ø 12	25
Ø 8	20
Ø 10	20
Ø 12	20
Ø 14	20
Ø 15	25
Ø 16	25

3/8" x 8	<b>26 502 06 99</b>	chrom
3/8" x 10*	<b>26 500 06 99</b>	chrom
3/8" x 12	<b>26 506 06 99</b>	chrom
1/2" x 8	<b>26 507 06 99</b>	chrom
1/2" x 10	<b>26 509 06 99</b>	chrom
1/2" x 12	<b>26 511 06 99</b>	chrom
1/2" x 14	<b>26 513 06 99</b>	chrom
3/4" x 15	<b>26 515 06 99</b>	chrom
3/4" x 16	<b>26 516 06 99</b>	chrom

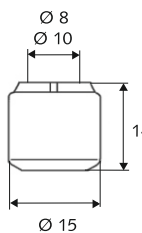
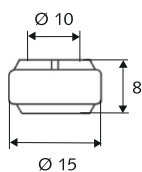

**Upínací kroužek**

50  
kompletní  
pro stlačovací šroubení  
SCHELL, obj. č. 26 500  
mosazný kužel, gumové těsnění a  
základní kroužek v jednom kuse

Pro převlečnou matici

3/8"      Pro měděné trubky      Ø 10

3/8" x 10	<b>26 620 00 99</b>	umělá hmota
-----------	---------------------	-------------

**Upínací kroužek na vyrovnávání délky - kompletní**

Pro stlačovací šroubení  
SCHELL, obj. č. 26 501 a 26 518  
mosazný kužel, gumové těsnění a  
základní kroužek pro vyrovnávání  
délky v jednom kuse

Pro převlečnou matici

3/8"      Pro měděné trubky      Ø 8  
3/8"      Ø 10

50 3/8" x 8	<b>26 622 00 99</b>	umělá hmota
50 3/8" x 10	<b>26 621 00 99</b>	umělá hmota



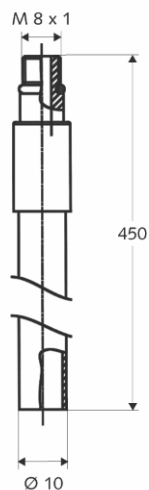
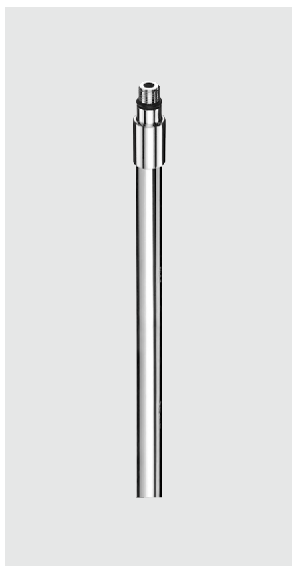
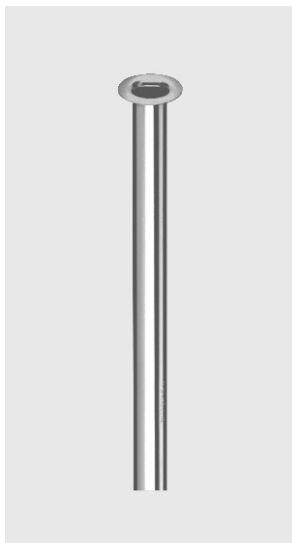
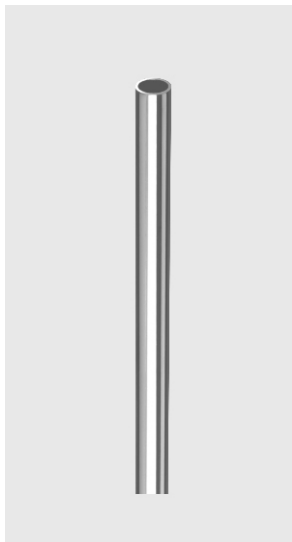

označení zboží	bal.	rozměr	objednáací číslo	povrch
<b>Měděné trubky ve spirále</b>				
Ø 8 mm	1	cca 5000	<b>48 740 06 99</b>	chrom
Ø 10 mm	1	cca 5000	<b>48 741 06 99</b>	chrom
Ø 12 mm	1	cca 5000	<b>48 742 06 99</b>	chrom

<b>Měděné trubky Ø 10</b>				
oboustranně hladké	20	300	<b>48 708 06 99</b>	chrom
	20	500	<b>48 710 06 99</b>	chrom
	20	1000	<b>48 715 06 99</b>	chrom

<b>Měděné trubky Ø 10</b>				
pro 3/8", obruba = Ø 14	20	300	<b>49 700 06 99</b>	chrom
	20	500	<b>49 702 06 99</b>	chrom
	20	1000	<b>49 707 06 99</b>	chrom

<b>Přípojovací sada pochromovaných trubek M 8 x 1</b>	1	1/2"	<b>08 480 06 99</b>	chrom
<b>složení:</b>				
- 2 měděné pochromované trubky Ø 10, d: 450 mm				
- Přípojovací závit s těsněním				
<b>oblast použití / technická data:</b>				
Pro připojení umyvadlových armatur PURIS, VENUS a CELIS				
připojení: M 8 x 1				



## PG Náhradní díly

9

19	Náhradní díly pro umyvadlové armatury	9.1 - 9.6
19	Náhradní díly pro sprchové armatury	9.7 - 9.10
29	Náhradní díly pro WC / pisoárové splachovače	9.11 - 9.16
39	Náhradní díly pro nezámrzné armatury SCHELL POLAR II / Set	9.17

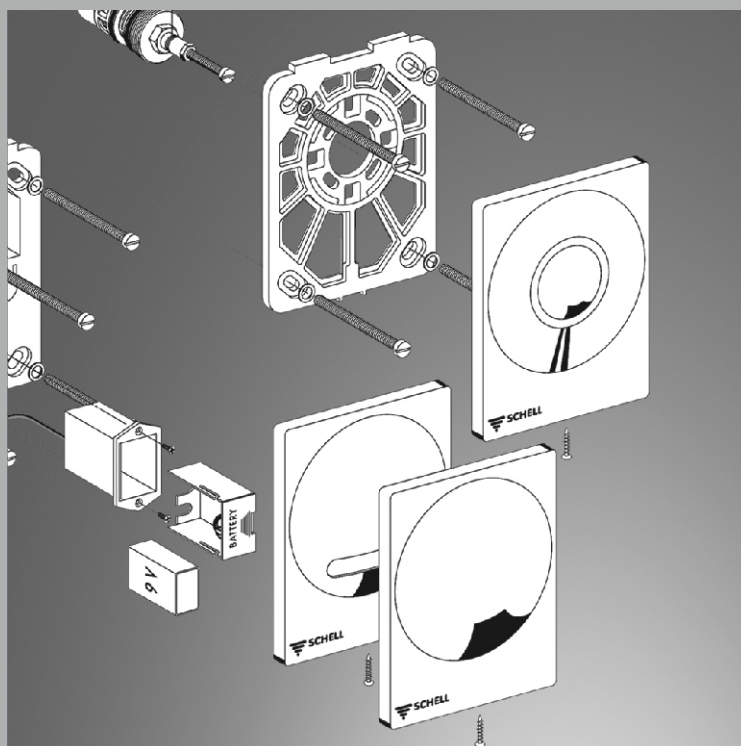

### Upozornění:

Nejdůležitější montážní návody lze nalézt na internetové adrese:  
[www.schell.eu](http://www.schell.eu)

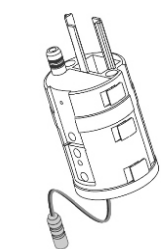
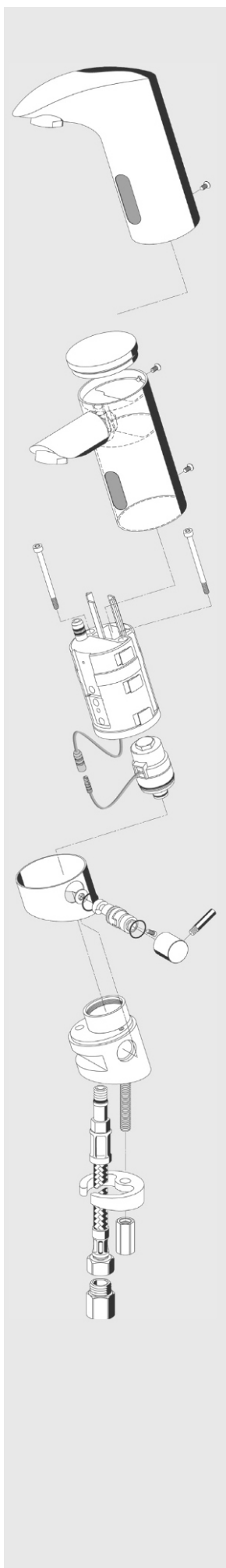

**E-modul kompletní**  
PURIS / VENUS  
s novou strukturou programu  
od 04/2003, včetně kabelu adaptéru.

bal. rozměr    1    01 450 00 99



**E-modul kompletní**  
k napájecímu dílu 230 V.

bal. rozměr    1    01 476 00 99



**Elektromagnetický ventil  
s předfiltrem na 6 V**  
včetně kabelu se zástrčkou  
(silencer)

bal. rozměr    1    01 451 00 99



**Senzorové okénko PURIS E / VENUS E**

bal. rozměr    1    77 610 00 99



**Regulátor teploty kompletní  
PURIS HDM  
VENUS HDM**

bal. rozměr    1    01 381 06 99    chrom  
1    01 382 06 99    chrom



**Upevňovací šroub**  
včetně imbusového klíče  
PURIS / VENUS / CELIS

bal. rozměr    1    01 383 00 99



**Předfiltr se  
zpětnou klapkou - vysoký tlak**

bal. rozměr    1    28 511 06 99    chrom

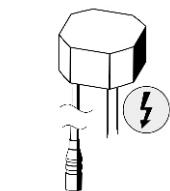

**Předfiltr  
s omezovačem průtoku - nízký tlak**

bal. rozměr    1    28 512 06 99    chrom

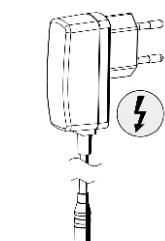

**Podomítkový napájecí zdroj**  
110 - 230 V / 50 - 60 Hz / 12 V  
K armaturám PURIS E, VENUS E a CELIS E

bal. rozměr    1    01 312 00 99

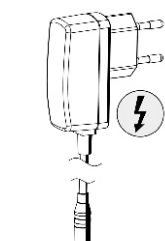

**Zásuvkový napájecí zdroj**  
110 - 230 V / 50 - 60 Hz / 12 V  
K armaturám PURIS E, VENUS E a CELIS E

bal. rozměr    1    01 313 00 99

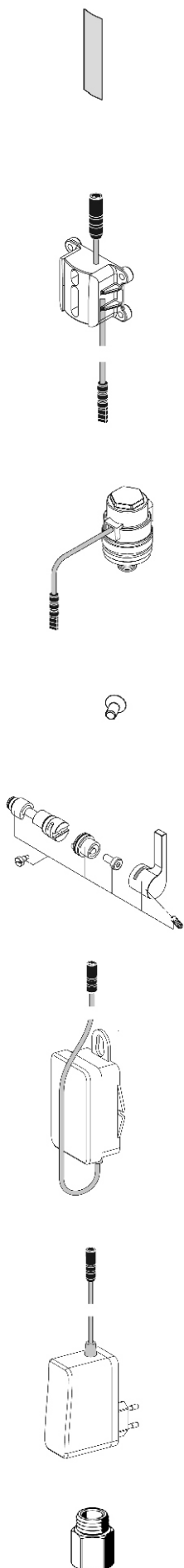
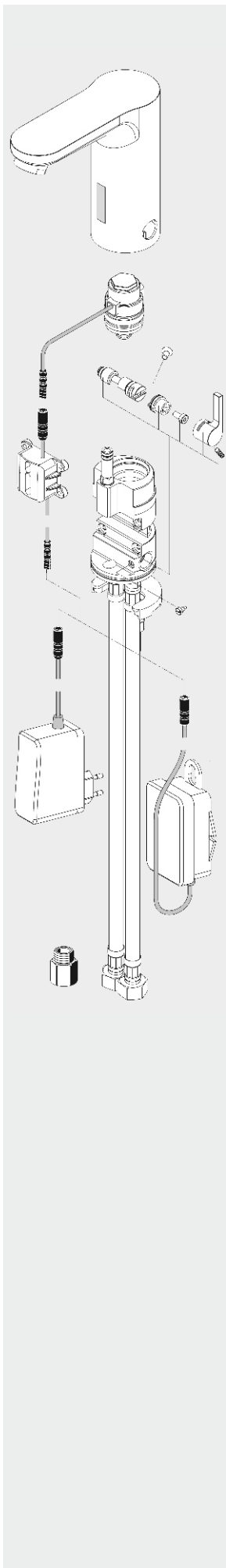

označení zboží	bal.	rozměr	objednací číslo	povrch
<b>SHELL sensorové okénko NANOSAN</b> s lepicí páskou	1		<b>77 623 00 99</b>	
<b>E-modul CELIS E</b> se zástrčkou a upevňovacími šrouby	1		<b>01 518 00 99</b>	
<b>Elektromagnetický ventil s předfiltrem na 6 V</b> včetně kabelu se zástrčkou (silencer)	1		<b>01 451 00 99</b>	
<b>Upevňovací šroub</b> včetně imbusového klíče PURIS / VENUS / CELIS	1		<b>01 383 00 99</b>	
<b>Regulátor teploty CELIS E kompletní</b> vč. 9 V alkalické baterie	1		<b>01 521 00 99</b>	
<b>Příhrádka na baterie CELIS E / TIPUS E</b> vč. 9 V alkalické baterie	1		<b>01 519 00 99</b>	
<b>Zásuvkový napájecí zdroj</b> 110 – 230 V / 50/60 Hz – 12 V	1		<b>01 313 00 99</b>	
<b>Předfiltr pro směšovací armaturu</b> se zpětnou klapkou HDM	1		<b>28 511 06 99</b>	

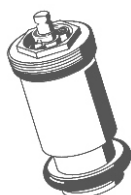
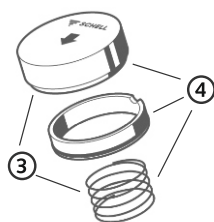
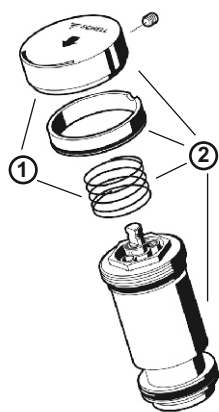
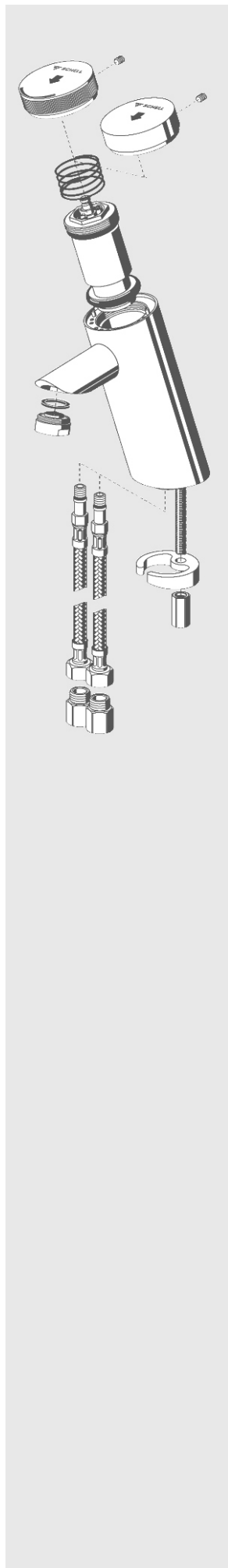

označení zboží	bal.	rozměr	objednáací číslo	povrch
<b>1) Tlačítko PURIS SC-M pro směšovací armaturu pro armatury v provedení od října 2006</b> vč. pérka	1		<b>02 135 06 99</b>	chrom
! nepoužitelné pro armatury vyráběné do září 2006				
<b>2) Zaměňovací sada PURIS SC-M pro směšovací armaturu pro armatury v provedení do září 2006</b> vč. tlačítka, kroužku, pérka a kartuše	1		<b>02 129 06 99</b>	chrom
<b>3) Tlačítko PURIS SC-K pro armaturu na studenou nebo předmíchanou vodu pro armatury v provedení od října 2006</b> vč. pérka	1		<b>02 116 06 99</b>	chrom
! nepoužitelné pro armatury vyráběné do září 2006				
<b>4) Zaměňovací sada PURIS SC-K pro armaturu na studenou nebo předmíchanou vodu pro armatury v provedení do září 2006</b> vč. tlačítka, kroužku a pérka	1		<b>02 134 06 99</b>	chrom
<b>Samouzavírací kartuše PURIS SC II</b> provedení 2010				
<b>pro směšovací armaturu v provedení od října 2006</b>	1		<b>29 637 00 99</b>	
<b>pro studenou nebo předmíchanou vodu pro armatury v provedení od října 2006</b>	1		<b>29 638 00 99</b>	
<b>SCHELL perlátor, chráněn proti odcizení, UNIVERSAL</b>	1		<b>02 121 06 99</b>	chrom
Pro všechny armatury SCHELL PURIS, VENUS, CELIS a PETIT, vč. klíče. Nevhodné pro elektronické armatury na nízký tlak (ND-M). <b>Průtok 6 l / min. při tlaku 3 barů</b> připojovací závit: M24X1				
<b>SCHELL perlátor ECO</b>	1		<b>28 919 06 99</b>	chrom
Pro všechny armatury SCHELL PURIS, VENUS, CELIS a PETIT, vč. klíče. Nevhodné pro elektronické armatury na nízký tlak (ND-M). <b>Průtok 6 l / min. samoregulační</b> připojovací závit: M24X1				
<b>Předfiltr</b>	1		<b>28 511 06 99</b>	chrom
pro směšovací armatury se zpětnou klapkou				

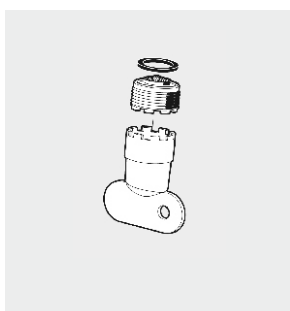
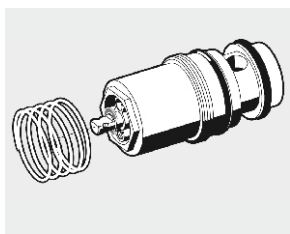
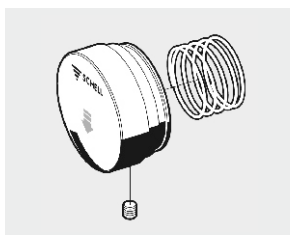
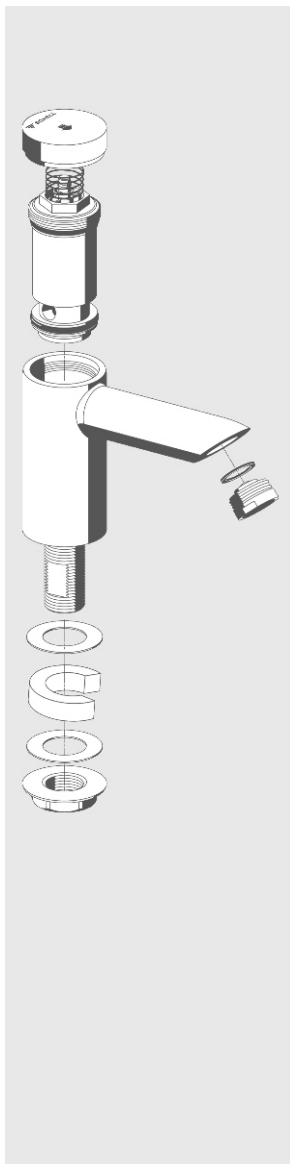

označení zboží	bal.	rozměr	objednáací číslo	povrch
<b>Tlačítko PETIT SC s ochranným kroužkem</b> vč. pérka	1		<b>25 883 06 99</b>	chrom
<b>Samouzavírací kartuše PETIT SC II</b> provedení 2010 <b>pro studenou nebo předmíchanou vodu</b> pro armatury v provedení od října 2006	1		<b>29 638 00 99</b>	
<b>SCHELL perlátor, chráněn proti odcizení, UNIVERSAL</b>  Pro všechny armatury SCHELL PURIS, VENUS, CELIS a PETIT, vč. klíče. Nevhodné pro elektronické armatury na nízký tlak (ND-M). <b>Průtok 6 l / min. při tlaku 3 barů</b> přípojovací závit: M24X1	1		<b>02 121 06 99</b>	chrom
<b>SCHELL perlátor ECO</b>  Pro všechny armatury SCHELL PURIS, VENUS, CELIS a PETIT, vč. klíče. Nevhodné pro elektronické armatury na nízký tlak (ND-M). <b>Průtok 6 l / min. samoregulační</b> přípojovací závit: M24X1	1		<b>28 919 06 99</b>	chrom
<b>Upevňovací sada PETIT SC</b> pro připevnění k umyvadlu	1		<b>25 944 06 99</b>	
<b>Tlačítko k nástěnné armatuře PETIT SC</b> Funkce: samouzavírací, na studenou / předmíchanou vodu	1		<b>23 074 06 99</b>	
<b>Samouzavírací kartuše k nástěnné armatuře PETIT SC</b> Funkce: samouzavírací, na studenou / předmíchanou vodu	1		<b>29 660 00 99</b>	
<b>Perlátor UNIVERSAL</b> chráněno proti krádeži k nástěnným armaturám PETIT / LINUS včetně klíče  Průtok: 5,0 l / min (nezávisí na tlaku vody)	1		<b>02 007 00 99</b>	

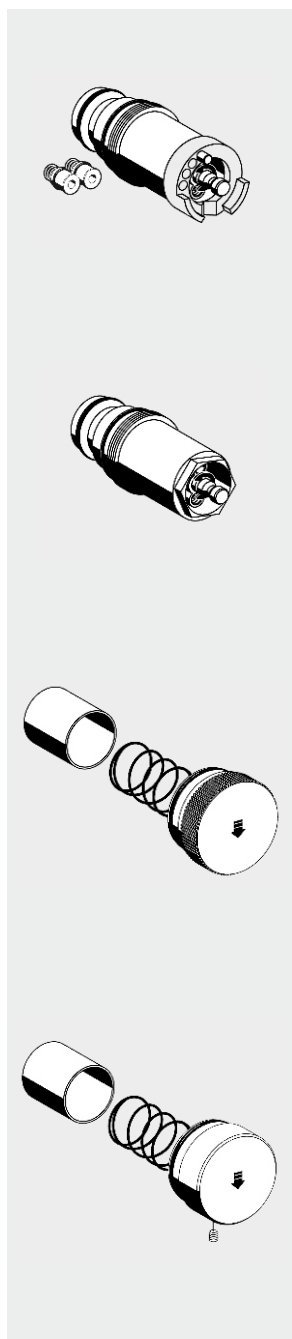
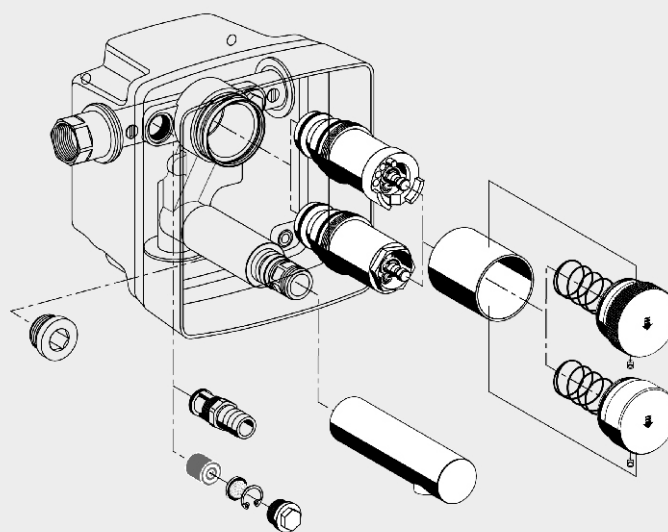

označení zboží	bal.	rozměr	objednáací číslo	povrch
<b>Samouzavírací kartuše LINUS SC II - M</b> Provedení 2010	<b>1</b>		<b>29 652 00 99</b>	
Funkce: samouzavírací směšovací				
<hr/>				
<b>Samouzavírací kartuše LINUS SC II - V</b> Provedení 2010	<b>1</b>		<b>29 653 00 99</b>	
Funkce: samouzavírací na studenou / předmíchanou vodu				
<hr/>				
<b>Tlačítko LINUS SC - M</b>	<b>1</b>		<b>29 545 06 99</b>	chrom
Funkce: samouzavírací směšovací				
<hr/>				
<b>Tlačítko LINUS SC - M</b>	<b>1</b>		<b>29 517 06 99</b>	chrom
Funkce: samouzavírací na studenou / předmíchanou vodu				
<hr/>				

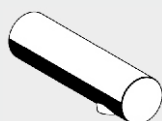
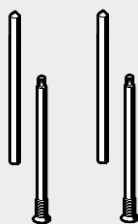
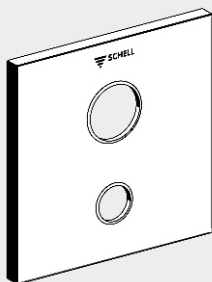

označení zboží	bal.	rozměr	objednací číslo	povrch
<b>SCHELL sada tvarovaných sítetek LINUS</b>	1		<b>02 004 00 99</b>	
<b>SCHELL sada se sítkem LINUS</b> složení: • zpětná klapka • tvarované sítko • závlačka • zátky	1		<b>02 005 00 99</b>	
<b>Čelní deska LINUS W-SC-V</b> Materiál: nerez	1		<b>25 218 06 99</b>	chrom
	1		<b>25 218 28 99</b>	nerez
<b>Sada upevňovacích šroubů LINUS</b> dvojdílná	1		<b>02 006 28 99</b>	
<b>Výtokové ramínko LINUS</b>				
délka: 110 mm	1		<b>24 746 06 99</b>	chrom
délka: 170 mm	1		<b>24 747 06 99</b>	chrom
délka: 230 mm	1		<b>24 748 06 99</b>	chrom

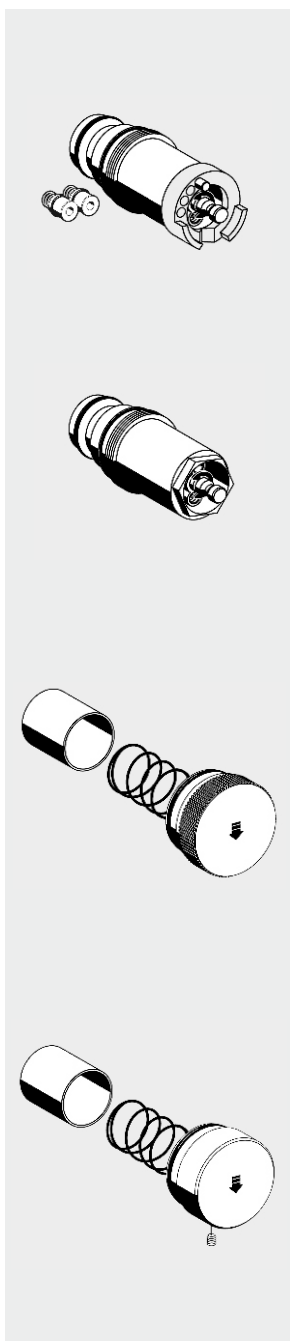
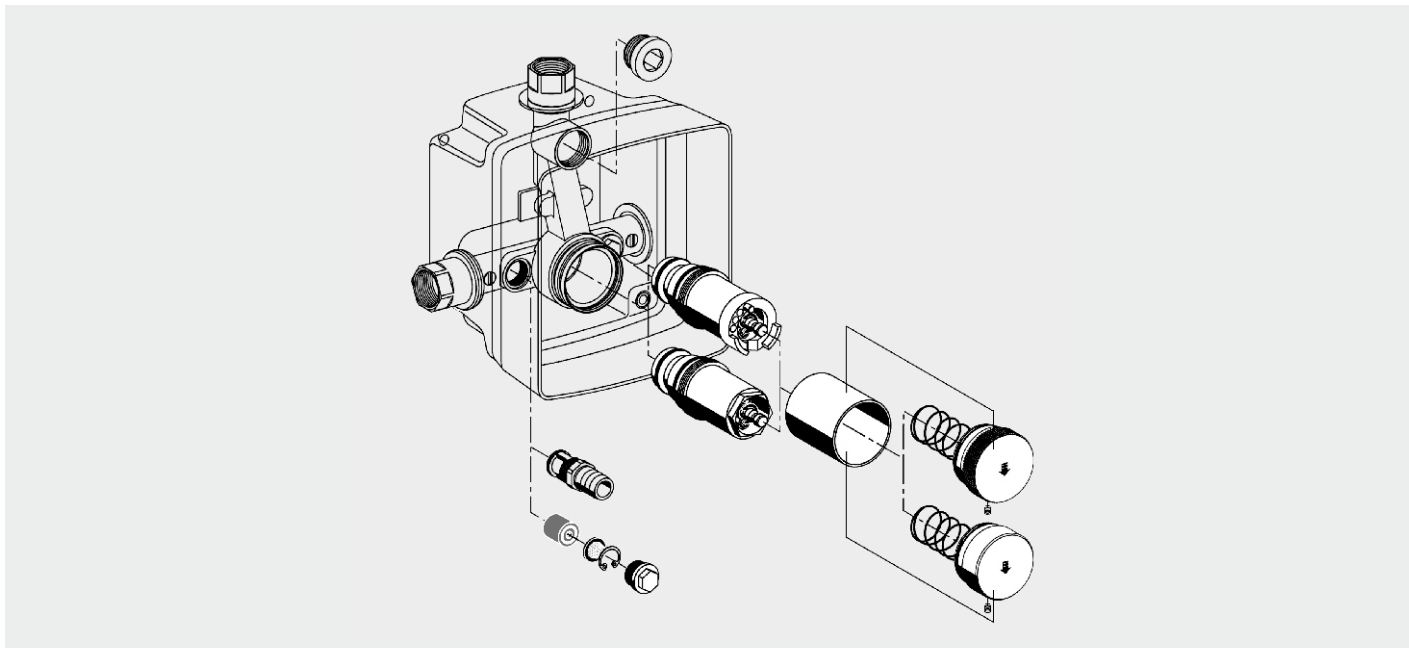

označení zboží	bal.	rozměr	objednáací číslo	povrch
<b>Samouzavírací kartuše LINUS SC II - M</b> Provedení 2010	<b>1</b>		<b>29 639 00 99</b>	
Funkce: samouzavírací směšovací				
<hr/>				
<b>Samouzavírací kartuše LINUS SC II - V</b> Provedení 2010	<b>1</b>		<b>29 640 00 99</b>	
Funkce: samouzavírací na studenou / předmíchanou vodu				
<hr/>				
<b>Tlačítko LINUS SC - M</b>	<b>1</b>		<b>29 545 06 99</b>	chrom
Funkce: samouzavírací směšovací				
<hr/>				
<b>Tlačítko LINUS SC - M</b>	<b>1</b>		<b>29 517 06 99</b>	chrom
Funkce: samouzavírací na studenou / předmíchanou vodu				
<hr/>				



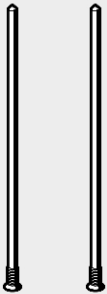
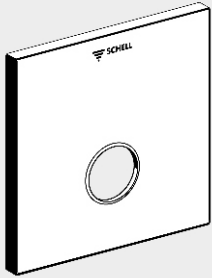
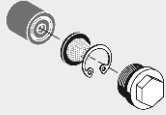

označení zboží	bal.	rozměr	objednáací číslo	povrch
<b>SHELL sada tvarovaných sítěk LINUS</b>	<b>1</b>		<b>02 004 00 99</b>	

<b>SHELL sada se sítkem LINUS</b>	<b>1</b>		<b>02 005 00 99</b>	
složení:				
• zpětná klapka				
• tvarované sítko				
• závlačka				
• zátka				

<b>Čelní deska LINUS D-SC-V</b>	<b>1</b>		<b>25 214 06 99</b>	chrom
Materiál: nerez				
	<b>1</b>		<b>25 214 28 99</b>	nerez

<b>Sada upevňovacích šroubů LINUS</b>	<b>1</b>		<b>60 410 28 99</b>	

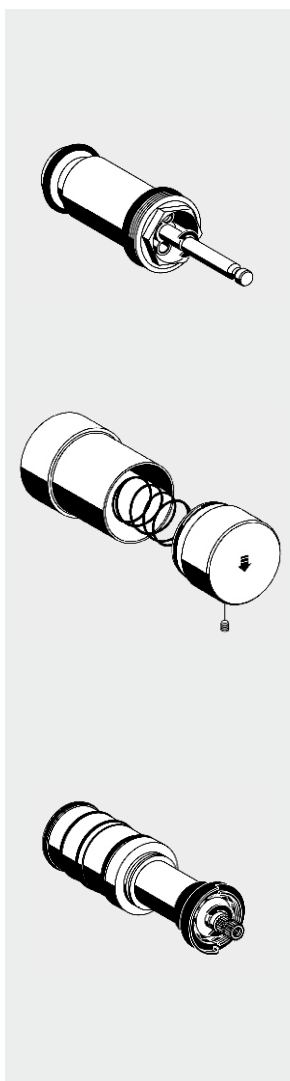
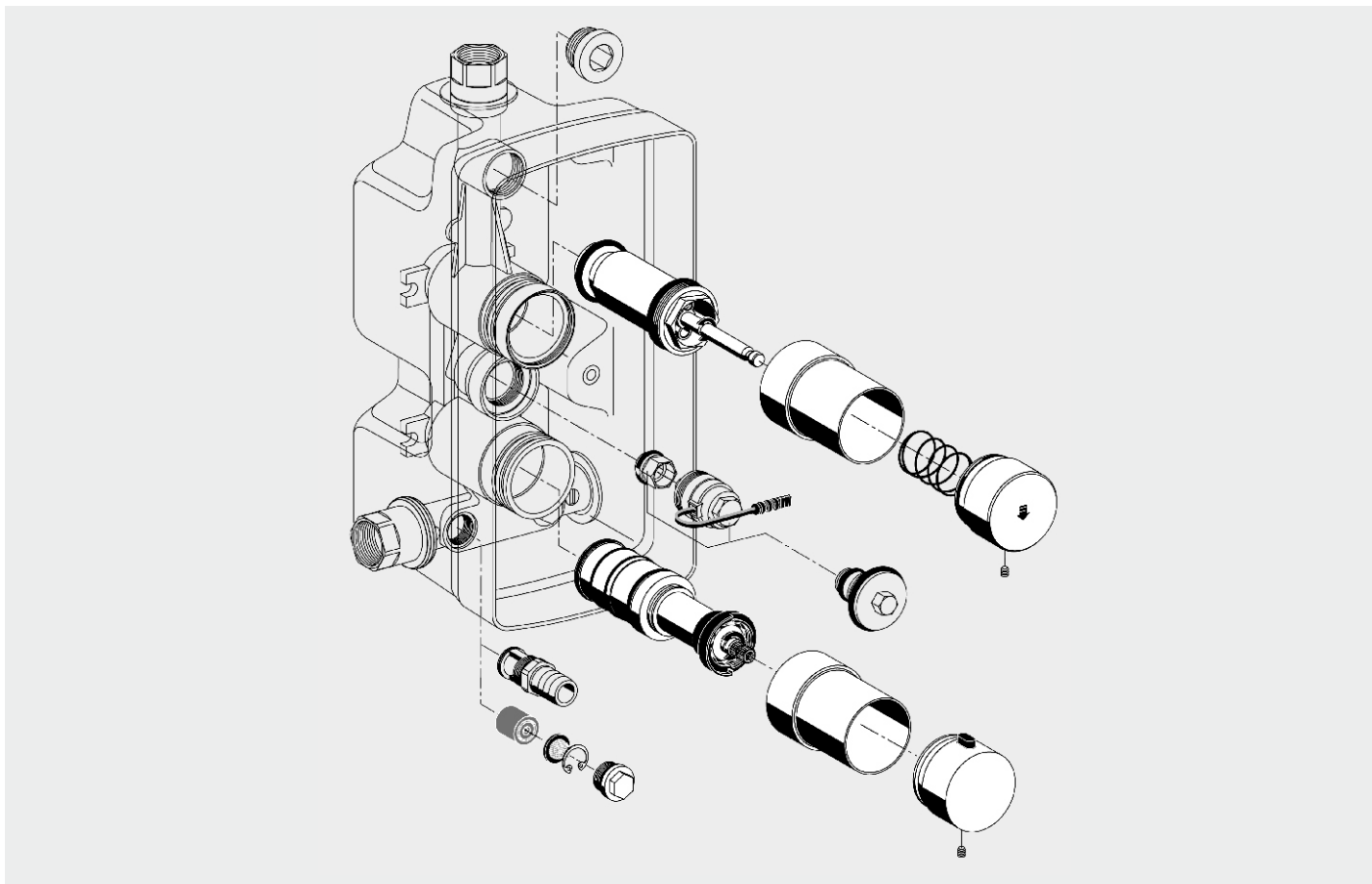

označení zboží	bal.	rozměr	objednací číslo	povrch
<b>Samouzavírací kartuše LINUS D-SC II - T</b> Provedení 2010 Funkce: samouzavírací termostatická	1		<b>29 641 00 99</b>	
<b>Tlačítko LINUS D-SC-T</b>	1		<b>29 523 06 99</b>	chrom
<b>Termostatická kartuše LINUS D-SC-T / D-E-T</b>	1		<b>29 524 00 99</b>	



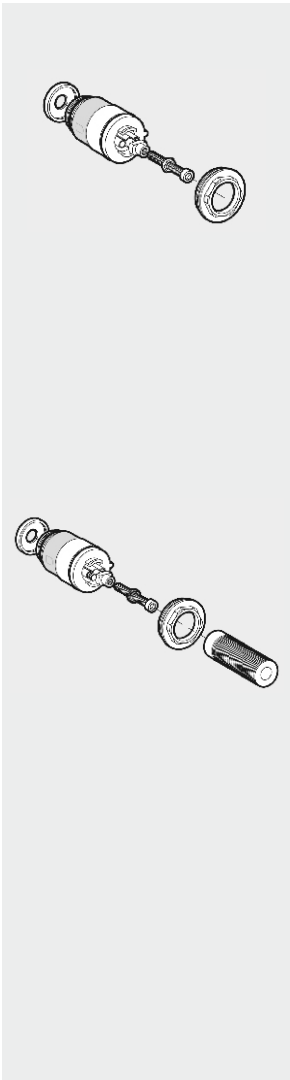
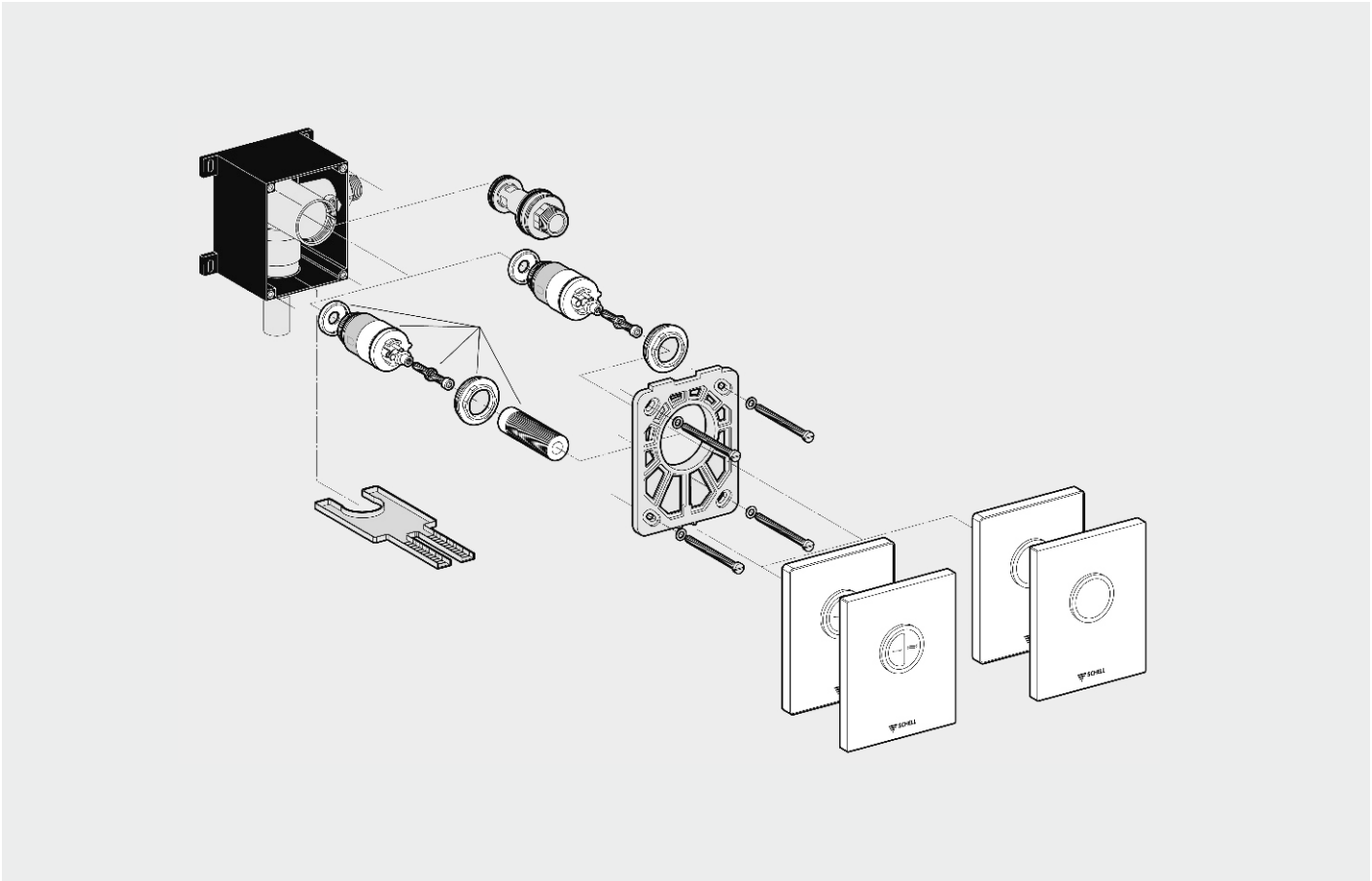

označení zboží	bal.	rozměr	objednací číslo	povrch
----------------	------	--------	-----------------	--------

**WC kartuše EDITION**

1

**29 626 00 99**

jednočinné splachování  
včetně převlečné matice  
s automatickým čištěním trysky

Materiál: umělá hmota

--	--	--	--	--

**WC kartuše EDITION ECO**

1

**29 625 00 99**

dvojčinné splachování  
včetně převlečné matice  
s automatickým čištěním trysky

Materiál: umělá hmota

--	--	--	--	--

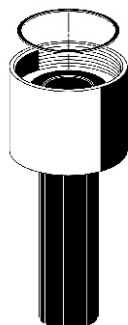
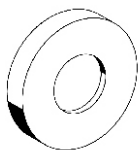
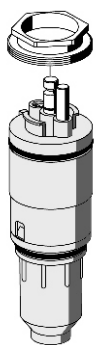
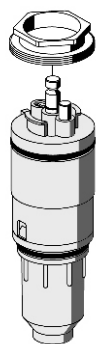
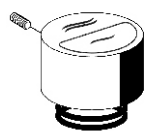
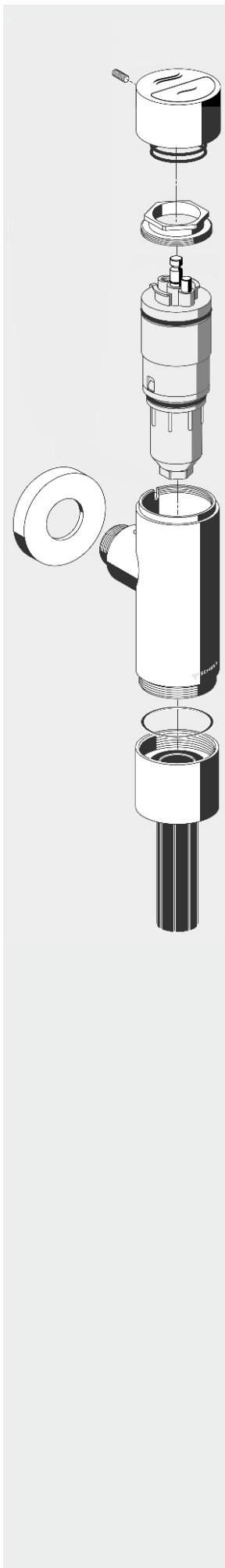

označení zboží	bal.	rozměr	objednací číslo	povrch
<b>Tlačítko</b> pro splachovače SCHELLOMAT SILENT ECO vč. pérka provedení od roku 2009	1		<b>23 073 06 99</b>	chrom
<b>Kartuše komplet</b> pro splachovače SCHELLOMAT SILENT ECO provedení od roku 2009	1		<b>29 618 00 99</b>	
<b>Tlačítko</b> pro splachovače SCHELLOMAT SILENT ECO vč. pérka provedení do roku 2008	1		<b>23 042 06 99</b>	chrom
<b>Kartuše komplet</b> pro splachovače SCHELLOMAT SILENT ECO provedení do roku 2008	1		<b>29 479 00 99</b>	
<b>Rozeta</b>	1		<b>62 506 06 99</b>	chrom
<b>Výtokové šroubení, komplet</b>	1		<b>23 767 06 99</b>	chrom

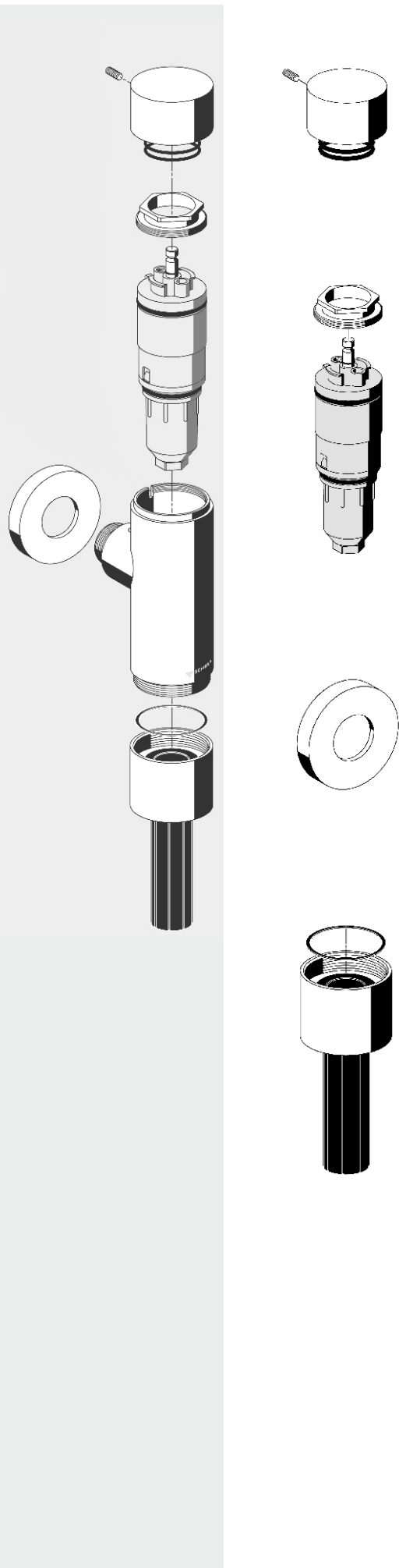

označení zboží	bal.	rozměr	objednací číslo	povrch
<b>Tlačítko</b> pro splachovače SCHELLOMAT BASIC vč. pěrka	1		<b>23 043 06 99</b>	chrom
<b>Kartuše komplet</b> pro splachovače SCHELLOMAT BASIC	1		<b>29 490 00 99</b>	
<b>Rozeta</b>	1		<b>62 506 06 99</b>	chrom
<b>Výtokové šroubení, komplet</b>	1		<b>23 767 06 99</b>	chrom

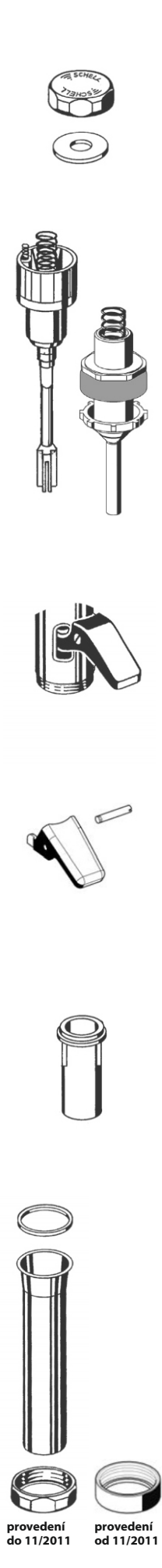
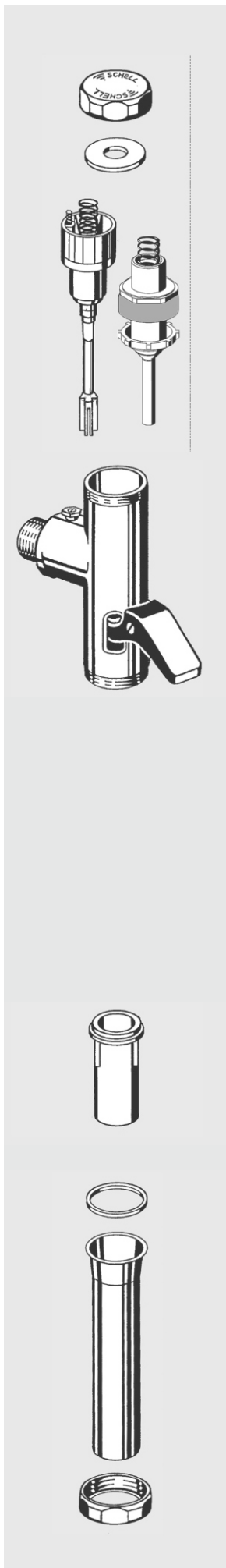

označení zboží	bal.	rozměr	objednací číslo	povrch
<b>Uzavírací víko kompletní</b>	1		<b>25 815 06 99</b>	chrom
<hr/>				
<b>Píst kompletní</b> s jehlou na automatické čištění trysky pro splachovač obj.č. 02 202 0699	1		<b>29 420 00 99</b>	
<i>Materiál: umělá hmota</i>				
<b>Píst kompletní</b> pro splachovač obj.č. 02 238 0699	1		<b>29 300 00 99</b>	
<i>Materiál: mosaz</i>				
<hr/>				
<b>Páčka kompletní</b> se šroubem	1		<b>29 421 06 99</b>	chrom
<hr/>				
<b>Páčka kompletní</b> se šroubem provedení od 11/2011	1		<b>29 664 06 99</b>	chrom
<hr/>				
<b>Zdvíhací objímka</b>	1		<b>77 400 00 99</b>	
<hr/>				
<b>Výtokové šroubení kompletní</b>	1		<b>26 007 06 99</b>	chrom
<hr/>				
<b>provedení od 11/2011</b>	1		<b>29 669 06 99</b>	chrom
<hr/>				

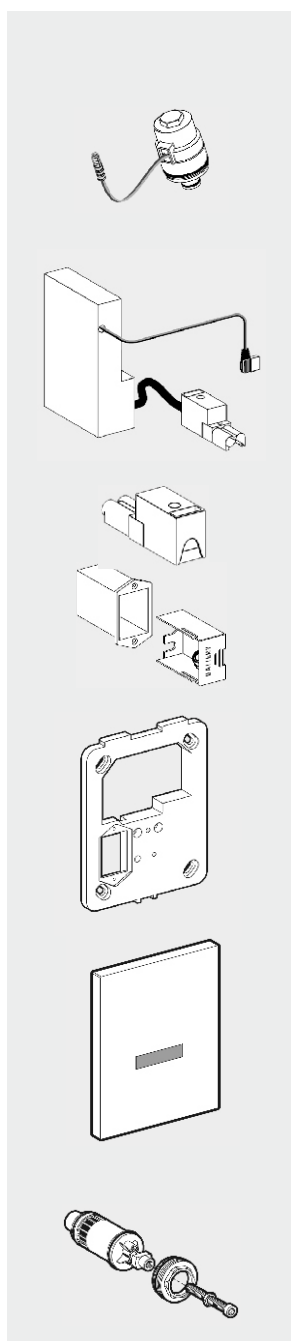
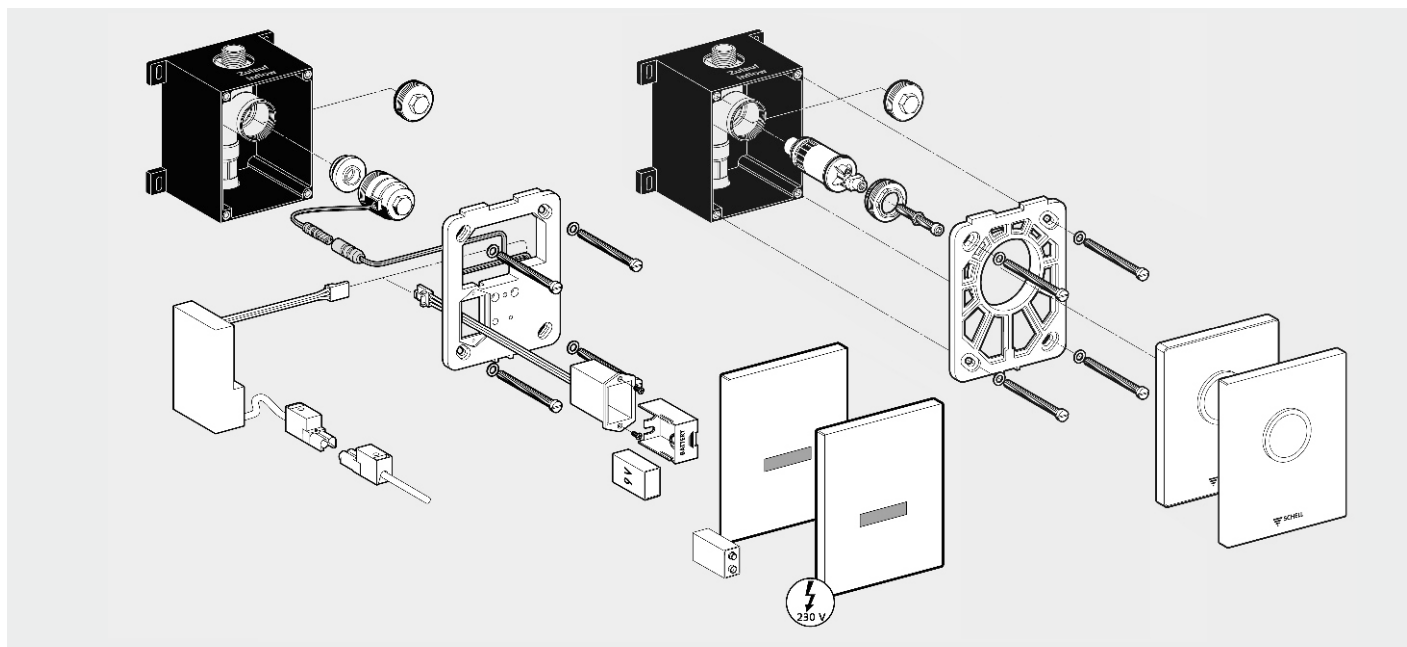

označení zboží	bal.	rozměr	objednáací číslo	povrch
<b>Elektromagnetický ventil s předfiltrem na 6 V</b> včetně kabelu se zástrčkou (silencer)	1		01 451 00 99	
<b>Napájecí zdroj 230 V</b>	1		01 454 00 99	
<b>Zástrčka</b>	1		01 319 00 99	
<b>Příhradka na baterii 9 V</b> (bez baterie)	1		01 455 00 99	
<b>Montážní rám s elektronickým modulem</b>	1		01 523 00 99	
<b>Čelní deska EDITION</b>	1		23 077 06 99	chrom
	1		23 077 15 99	alpská bílá
	1		23 079 28 99	nerez
<b>Pisoárová kartuše EDITION</b> pro mechanické ovládání (samouzavírací)	1		29 628 00 99	



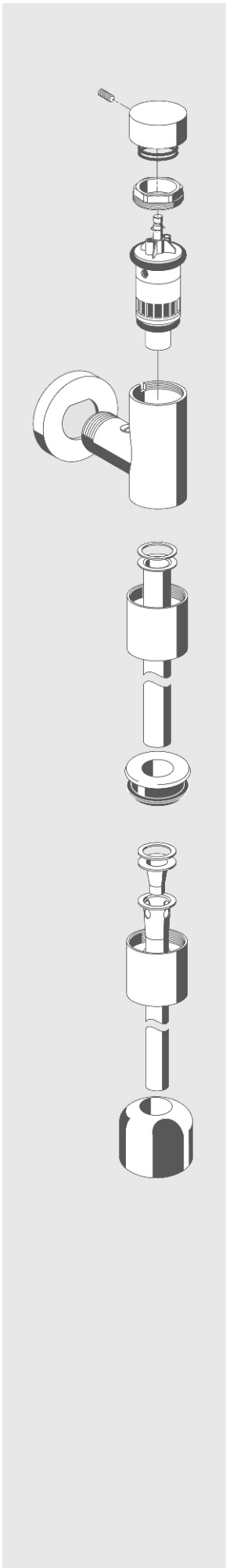

označení zboží	bal.	rozměr	objednáací číslo	povrch
<b>Tlačítko</b> vč. pěrka	<b>1</b>		<b>23 050 06 99</b>	chrom
<b>Kartuše komplet</b>	<b>1</b>		<b>29 493 00 99</b>	
<b>Rozeta</b>	<b>1</b>		<b>62 507 06 99</b>	chrom
<b>Výtokové šroubení</b>	<b>1</b>		<b>75 622 06 99</b>	chrom
<b>Splachovací trubka 18 x 200 mm</b>	<b>1</b>		<b>23 768 06 99</b>	chrom
<b>Splachovací trubka 15 x 300 mm</b> Model Benelux	<b>1</b>		<b>23 769 06 99</b>	chrom
<b>Vnitřní spojka</b>	<b>1</b>		<b>29 317 06 99</b>	chrom
<b>Vnější spojka</b>	<b>1</b>		<b>27 820 06 99</b>	chrom



označení zboží	bal.	rozměr	objednací číslo	povrch
<b>Vršek a vřeteno k ventilu SCHELL POLAR II</b>	1		<b>22 236 00 99</b>	
<b>uzavírací díl</b>	1		<b>22 234 00 99</b>	
<b>Vršek a vřeteno k ventilu SCHELL POLAR II Set</b>	1		<b>22 235 00 99</b>	
<b>uzavírací díl</b>	1		<b>22 234 00 99</b>	
<b>Přívzdušňovač potrubí konstr. forma C k SCHELL POLAR II / POLAR II Set</b> schváleno DVGW	1		<b>28 629 06 99</b>	
<b>Nástrčný klíč k SCHELL POLAR II / POLAR II Set</b>	1		<b>78 230 03 99</b>	
<b>SCHELL krytka pro nezamrzný ventil POLAR II</b>	1		<b>69 942 03 99</b>	matný chrom
<b>SCHELL krytka pro nezamrzný ventil POLAR II Set</b>	1		<b>69 946 03 99</b>	matný chrom
<b>Rozeta oválná pro POLAR II / POLAR II Set</b>	1		<b>69 945 03 99</b>	matný chrom
Materiál: mosaz				
<b>Rozeta kulatá pro POLAR II / POLAR II Set</b>	1		<b>62 521 06 99</b>	matný chrom
Materiál: mosaz				
<b>SCHELL rukojeť COMFORT pro přípojovací ventily 3/4" a nezamrzné ventily</b>	1		<b>47 996 06 99</b>	chrom
<b>SCHELL rukojeť SECUR pro přípojovací ventily 3/4" a nezamrzné ventily</b>	1		<b>48 006 06 99</b>	chrom
k dodatečné instalaci proti neoprávněnému odběru vody				
<b>složení:</b> · 2 klíčky · násadka				



Česká republika:  
Ing. Aleš Řezáč  
Pallardiho 13  
66902 Znojmo  
Mobil: 602 754 712  
Fax: 515 222 181  
e-mail: ales.rezac@schell.eu

SCHELL GmbH & Co. KG  
Armaturentechnologie  
Postfach 1840  
D-57448 Olpe  
Telefon (0 27 61) 892-0  
Telefax (0 27 61) 892-199  
e-mail: info@schell.eu  
www.schell.eu